

# Cezar<sup>®</sup>

PERFECTION  
in DETAILS

[www.cezar.eu](http://www.cezar.eu)

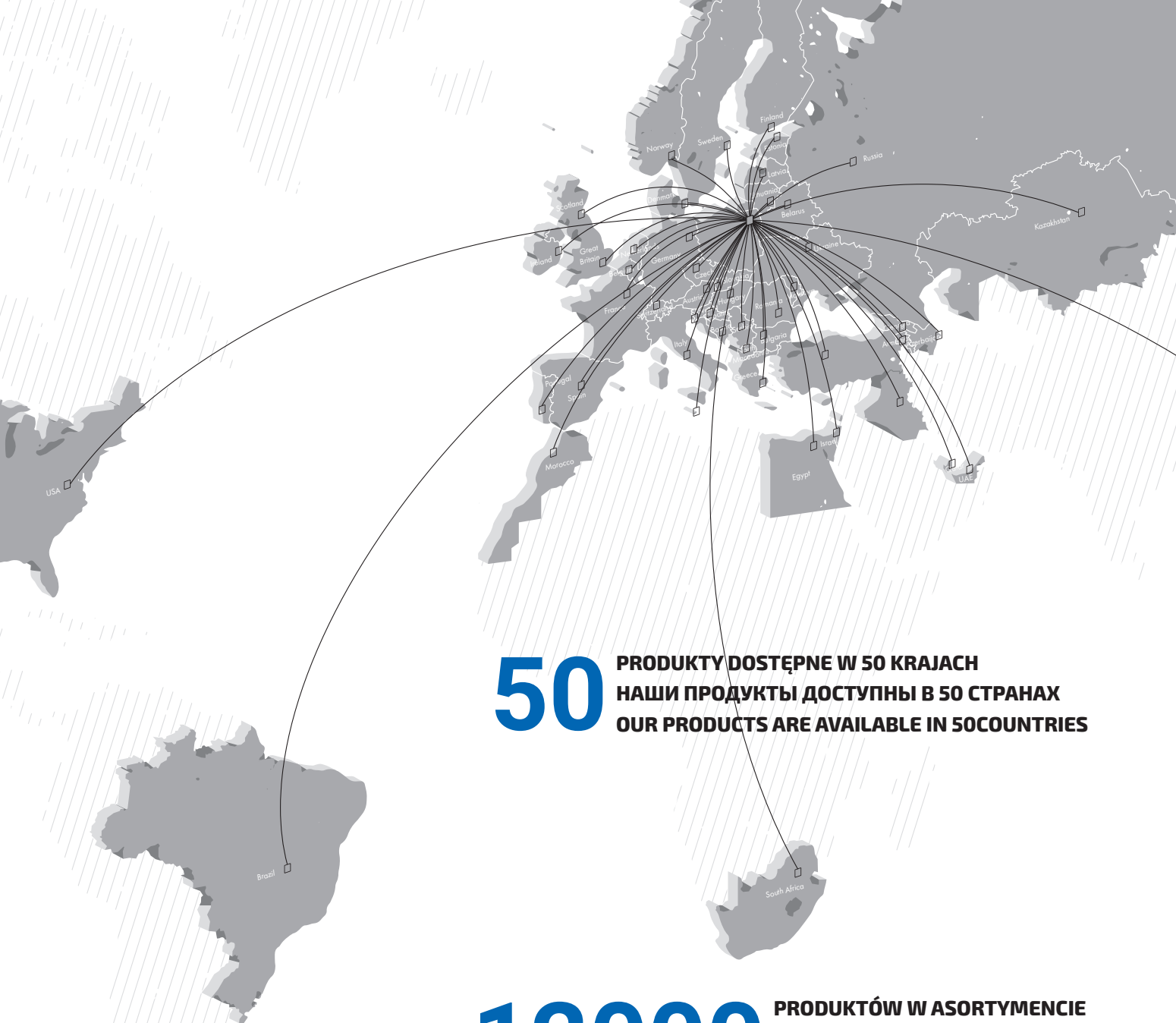

**50** PRODUKTY DOSTĘPNE W 50 KRAJACH  
НАШИ ПРОДУКТЫ ДОСТУПНЫ В 50 СТРАНАХ  
OUR PRODUCTS ARE AVAILABLE IN 50 COUNTRIES

**12000** PRODUKTÓW W ASORTYMCENCIE  
ПРОДУКТОВ В АССОРТИМЕНТЕ  
PRODUCTS IN ASSORTMENT

**JAKOŚĆ  
КАЧЕСТВО  
QUALITY**

Prowadząc działania mające na celu podnoszenie wyników badań i deklarowanie właściwości produktów w 2002 roku został wdrożony system jakości ISO 9001. Wdrożenie systemu umocniło pozycję firmy na rynku. Kompleksowa kontrola jakości procesu i produktów pozwala na zapewnienie najwyższego poziomu satysfakcji klienta. Cezar posiada patenty i wzory użytkowe zarejestrowane w Polsce, a także wzory przemysłowe oraz znaki towarowe zarejestrowane w kraju i za granicą.

В 2002 году фирма получила сертификат соответствия Системе управления качеством ISO 9001, что укрепило положение фирмы на рынке. Комплексный контроль качества процесса производства и товаров позволяет удовлетворить самых требовательных клиентов. Фирма Cezar имеет патенты и свидетельства на полезную модель, зарегистрированные в Польше, а также свидетельства на промышленный дизайн и товарный знак, зарегистрированные в Польше и за границей.

Thanks to our continuous improvement activities our company was certified in 2002 in compliance with ISO 9001 standard. Implementation of ISO quality assurance system strengthened position of our company on the market. Complex system of product quality control guarantees highest level of customer satisfaction. Cezar has patents, utility formulas registered in Poland, industrial designs, trademarks registered in the country and abroad.



AC 082



## 5 NOWOCZESNYCH FABRYK W CENTRUM EUROPY СОВРЕМЕННЫХ ЗАВОДОВ В ЦЕНТРЕ ЕВРОПЫ MODERN PLANTS IN THE CENTER OF EUROPE

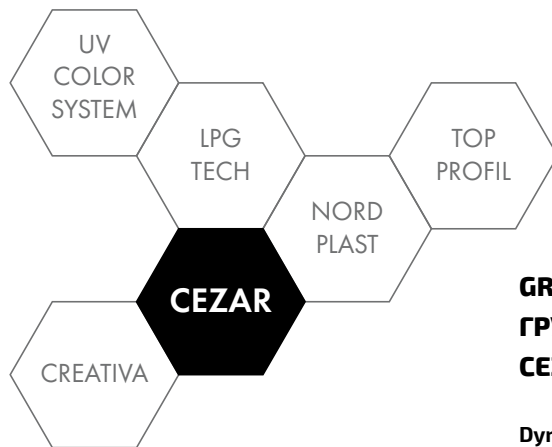

### GRUPA CEZAR ГРУППА CEZAR CEZAR GROUP

**Dynamika rozwoju i innowacyjność produkcji Przedsiębiorstwa Produkcyjnego Cezar doprowadziły do budowy Grupy Cezar, której celem jest dalszy rozwój bazujący na wdrażaniu nowych technologii i produktów.**

Благодаря динамичному развитию и инновационным продуктам Производственного Предприятия CEZAR возникла Группа CEZAR. В ее состав входят следующие дочерние предприятия:

Dynamic development and innovation products led Cezar to establish Cezar Group, which objective is further development based on implementation of new technologies and products. Cezar Group consists of dependent production plants:

# NOWOŚCI / НОВИНКА / NEWS

30

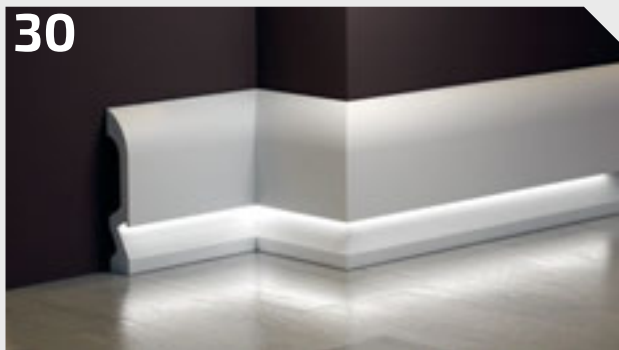

**ELEGANCE LED – LISTWY PRZYPODŁOGOWE DO TAŚM LED**  
 ELEGANCE LED – ПЛИНТУСЫ ДЛЯ СВЕТОДИОДНЫХ ЛЕНТ  
 ELEGANCE LED – SKIRTING BOARDS FOR LED STRIPS

31



**ELEGANCE DECOR – LISTWA PRZYPODŁOGOWA LAMINOWANA**  
 ELEGANCE DECOR – ПЛИНТУС НАПОЛЬНЫЙ ЛАМИНИРОВАННЫЙ  
 ELEGANCE DECOR – LAMINATED SKIRTING BOARDS

95 / 136 / 143 / 144 / 154



**ZAKOŃCZENIA DO LISTEW DO GLAZURY Z PVC, ALUMINIUM I STALI**  
 ФУРНИТУРА ИЗ ПВХ, АЛЮМИНИЙ, НЕРЖ. СТАЛИ ДЛЯ ПРОФИЛЕЙ  
 ПОД ПЛИТКУ  
 PVC, ALU AND STAINLESS STEEL ACCESSORIES FOR TILE PROFILES

122



**LISTWA PRZYBLATOWA WYPUKŁA BL44**  
 ПРОФИЛЬ МЕБЕЛЬНЫЙ ВЫПУКЛЫЙ BL44  
 BL44 CONVEX TABLE TOP TRIM

123



**ALUMINIOWE LISTWY KUCHENNE DO BLATÓW 22 mm i 40 mm**  
 АЛЮМИНИЕВАЯ ЛЕНТА ДЛЯ КУХОННЫХ СТОЛЕШНИЦ 20 мм и 40 мм  
 22 mm & 40 mm ALUMINIUM TRIMS FOR KITCHEN TABLE TOPS

130



**NAROŻNIK ZEWNĘTRZNY 135° DO PROFILU OKAP100**  
 EXTERNAL CORNER OF BALCONY EAVES PROFILE 'OKAP100'  
 НАРУЖНЫЙ УГЛОВОЙ ПРОФИЛЬ ДЛЯ БАЛКОННОГО ОТЛИВА «ОКАР100»

138



**PROFIL ZEWNĘTRZNY WĄSKI**  
 ВНЕШНИЙ УЗКИЙ ПРОФИЛЬ  
 NARROW OUTER TRIM

183



**SYSTEM MONTAŻU LISTEW 5IN1**  
 СИСТЕМА МОНТАЖА 5B1  
 ASSEMBLY SYSTEM 5IN1



<b>LISTWY PRZYPODŁOGOWE</b> ПЛИНТУС SKIRTING BOARDS		<b>5</b>
<b>PODKŁADY PODŁOGOWE</b> ПОДЛОЖКА UNDERLAYS FOR LAMINATES		<b>55</b>
<b>LISTWY DO WYKŁADZIN</b> ПЛИНТУСЫ ДЛЯ КОВРОЛИНА TRIMS FOR CARPETINGS		<b>86</b>
<b>PROFILE DO GLAZURY I TERAKOTY Z PVC</b> ПРОФИЛИ ПВХ ДЛЯ КАФЕЛЬНОЙ И КЕРАМИЧЕСКОЙ ПЛИТКИ PVC TRIMS FOR TILES AND TERRACOTTA		<b>92</b>
<b>WYROBY Z PVC I ALUMINIUM</b> ИЗДЕЛИЯ ИЗ ПВХ И АЛЮМИНИЯ ALU AND PVC PRODUCTS		<b>103</b>
<b>PROFILE METALOWE</b> МЕТАЛЛИЧЕСКИЕ ПРОФИЛИ METAL PROFILES		<b>127</b>
<b>PROFILE ZE STALI NIERDZEWNEJ</b> ПРОФИЛИ ИЗ НЕРЖАВЕЮЩЕЙ СТАЛИ STAINLESS STEEL PROFILES FOR CERAMIC TILES		<b>135</b>
<b>PROFILE DO GLAZURY I TERAKOTY</b> ПРОФИЛИ ДЛЯ КАФЕЛЬНОЙ И КЕРАМИЧЕСКОЙ ПЛИТКИ TRIMS FOR TILES AND TERRACOTTA		<b>137</b>
<b>PROFILE SCHODOWE</b> ЛЕСТНИЧНЫЕ ПРОФИЛИ STAIR PROFILES		<b>155</b>
<b>PROFILE DO WYKŁADZIN</b> ПРОФИЛИ ДЛЯ КОВРОВЫХ ПОКРЫТИЙ PROFILES FOR CARPETS		<b>173</b>
<b>PROFILE FUGOWE</b> ПРОФИЛИ ПАЗОВЫЕ JOINT PROFILES		<b>177</b>
<b>LISTWY OCHRONNE</b> ЗАЩИТНЫЕ РЕЙКИ TRANSITION STRIPS		<b>182</b>
<b>PROFILE WYKOŃCZENIOWE DO PANELI</b> ОТДЕЛОЧНЫЕ ПРОФИЛИ ДЛЯ ЛАМИНАТА FINISH PROFILES FOR LAMINATED FLOORS		<b>207</b>
<b>PROFILE LAMINOWANE</b> ПРОФИЛИ ЛАМИНИРОВАННЫЕ LAMINATED PROFILES		<b>214</b>
<b>PROFILE BUDOWLANE</b> СТРОИТЕЛЬНЫЕ ПРОФИЛИ CONSTRUCTION PROFILES		<b>240</b>

## DROGI UŻYTKOWNIKU!

W trosce o Twoje zdrowie, bezpieczeństwo oraz długą żywotność produktów firmy Cezar przygotowaliśmy ogólne porady dotyczące montażu i użytkowania naszych wyrobów. W szczególności należy pamiętać, że:

- elementy wykończeniowe (listwy PVC, profile aluminiowe i mosiężne ze stali nierdzewnej) należy chronić przed zabrudzeniem materiałami mokrymi (beton, zaprawa, klej, fugi do płytek itp.) stosowanymi w przemyśle budowlanym, np.: w przypadku zabrudzenia należy niezwłocznie zmyć zanieczyszczenie czystą wodą,
- do przycinania profili metalowych nie stosować narzędzi mogących spowodować przegrzanie się materiału,
- do czyszczenia elementów metalowych nie należy stosować środków zawierających chlor, lub inne substancje żrące,
- do montażu profili metalowych stosować tylko kleje montażowe i silikony neutralne chemicznie,
- do czyszczenia elementów z tworzyw sztucznych nie należy używać żadnych materiałów czyszczących zawierających rozpuszczalniki,
- elementy na których pozostały reszki etykiet, metek cenowych czy taśm należy zmyć szmatką nasączoną denaturatem,
- przed układaniem podkładów pod panele podłogowe posadzka powinna być oczyszczona i zabezpieczona przed wilgocią folią PE,
- do konserwacji podłóg drewnianych, drewnopochodnych, paneli ściennych oraz parapetów należy używać środków czyszczących przyjaznych dla środowiska naturalnego i nie wchodzących w reakcję z laminatem pokrywającym ich powierzchnię,
- do czyszczenia powierzchni trzeba stosować tkaninę o wysokim współczynniku pochłaniania wilgoci.

**Pamiętaj, aby wszelkie prace budowlane były wykonywane przez wykwalifikowanych pracowników, którzy respektują przepisy prawa budowlanego. Producent nie ponosi odpowiedzialności za wyroby, które zostały użyte niezgodnie z przeznaczeniem, lub uległy uszkodzeniu w trakcie nieprawidłowego montażu.**

 **W czasie wykonywania pracy należy stosować się do ogólnych zasad bezpieczeństwa i higieny pracy. Uchroni to przed nieprzyjemnymi urazami oraz zapewni odpowiedni poziom bezpieczeństwa i pewny montaż!**

 **Kolor wyrobu z różnych partii produkcyjnych może nieznacznie różnić się między sobą odcieniem.**

## УВАЖАЕМЫЕ ПОКУПАТЕЛИ!

Заботясь о вашем здоровье, безопасности, а также долгой жизни изделий фирмы Cezar, мы подготовили несколько советов, касающихся монтажа и использования наших товаров. Помните, что:

- следует избегать попадания строительных смесей (бетон, раствор, клей, fuga для плиток и т.п.), на отделочные элементы (плинтусы из ПВХ, алюминиевые и латунные профили, профили из нержавеющей стали). В случае загрязнения необходимо незамедлительно промыть профили чистой водой;
  - для обрезки металлических профилей не используйте инструментов, которые могут сильно нагреть металл;
  - для чистки металлических профилей не следует использовать средств, содержащих хлор, или иные активные химические вещества;
  - для монтажа металлических профилей следует использовать только монтажные клеи и нейтральные силиконы;
  - для чистки профилей из пластмассы не следует использовать средств, содержащих растворители;
  - профили, с которых не полностью сойдут этикетки, ценники или скотч, необходимо аккуратно протереть тканью, смоченной в денатурате;
  - перед укладкой подложки под ламинат поверхность должна быть очищена и покрыта полиэтиленовой пленкой для защиты от влажности;
  - для сохранности деревянных полов, ламината, стеновых панелей, а также подоконников необходимо использовать чистящие средства, безопасные для окружающей среды и не вступающие в реакцию с ламинированным покрытием этих изделий;
  - для чистки поверхности изделий необходимо использовать влагопоглощающую ткань.
- Помните, что все строительные работы должны проводиться высококвалифицированными работниками, которые соблюдают правила техники безопасности в строительстве. Производитель не несет ответственности за использование изделий не по назначению или за их повреждение, полученное в результате неправильного монтажа.**

 **В процессе строительных работ необходимо придерживаться общих правил безопасности и гигиены труда, что поможет избежать травм, а также обеспечит необходимый уровень безопасности и качественный монтаж!**

 **Цвета изделий из разных производственных партий могут незначительно отличаться по оттенку.**

## DEAR USER!

Keeping in mind care for health, safety of users and long life of Cezar products, here are general recommendations for assembling and usage of products. Especially please remember that:

- finish elements (PVC skirting boards, ALU, Brass, Stainless Steel trims) should be protected against dirt caused by wet materials (concrete, mortar, glue, tile joints etc.) used in construction, e.g.: such dirt should be removed promptly with clean water.
- for trimming metal profiles do not use tools that may cause overheating of material,
- for cleaning of metal elements do not use detergents containing chlorine or other caustic substances,
- for installation of metal profiles please use assembling adhesives and chemically neutral silicones,
- to clean PVC products do not use any cleaners containing solvents,
- elements with remains of labels, price tags or tapes should be cleaned with a cloth dripped with denaturated alcohol,
- the base of floor should be cleaned and protected against dampness with PE foil. Prior to laying underlays under laminates,
- for maintenance of wooden floors, wood-like floors, wall panels and window sills use environment friendly clearing means which do not react with the surface of laminates,
- to clean surfaces use cloths which have high absorption index of humidity.

**Perform all construction works by skilled, qualified workers, who respect construction law regulations. The Producer shall not bear responsibility for products that were used contrary to the design intention, or which were damaged during improper assembling.**

 **When performing works you should always follow general rules of safety, which will protect you against unpleasant injuries, assure proper level of safety and reliable assembling!**

 **The shades of colour of product manufactured at various production batches may differ from one another, insignificantly.**

# LISTWY PRZYPODŁOGOWE I AKCESORIA



ПЛИНТУС И АКЦЕССУАРЫ

SKIRTING BOARDS AND ACCESSORIES



PREMIUM  
☞ 7-16, 22



LED LINE  
☞ 17



SLIM  
☞ 18



HI-LINE  
☞ 20, 22



HI-LINE PRESTIGE  
☞ 21, 22



CEZAR 60  
☞ 23-24



LP59 / 80 / 100  
☞ 25



LP55  
☞ 26



SUPERB  
☞ 27-28



ELEGANCE  
☞ 29-45



MDF  
☞ 46-50

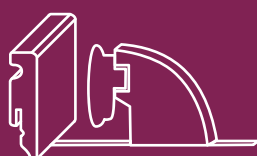

FIX@PRESS  
☞ 51



ROZETY  
☞ 52



FLEX LINE  
☞ 53



TP  
☞ 54

## STOJAKI DO LISTEW PRZYPODŁOGOWYCH

СТЕНДЫ ДЛЯ ПЛИНТУСА НАПОЛЬНОГО

STANDS FOR SKIRTING BOARDS



Kolor stojaków: RAL 7015

Цвет стендов: RAL 7015

Colour of stands: RAL 7015

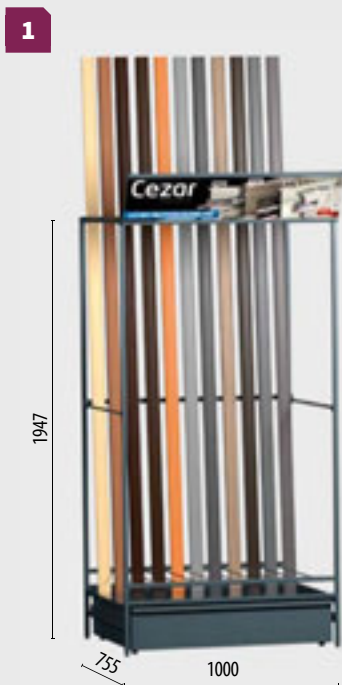

**1** B-RE-S-ST-LP10 stojak uniwersalny na listwy przypodłogowe (Premium, Hi-Line, Hi-Line Prestige, Cezar 60, Slim) z regulowanymi separatorami i szufladą na zakończenia, 10 poz.

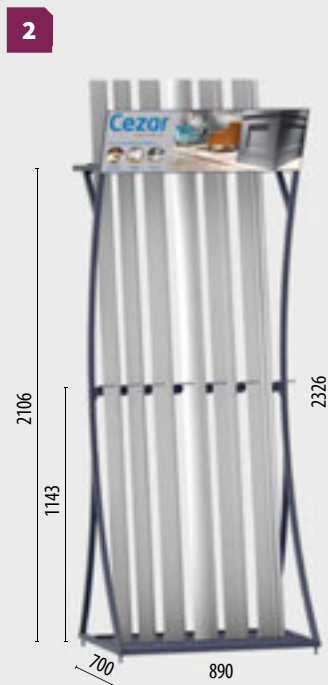

**2** B-RE-S-ST-L8907002326EL stojak na listwy Elegance, 7 poz. z regulowanymi separatorami



**3** B-RE-S-ST-P9 stojak do listew Flex Line, 9 poz.



**4** B-RE-S-ST-MDF7-SER stojak na listwy MDF i zakończenia, 7 poz. z regulowanymi separatorami



**5** B-RE-S-ST-MDF14 stojak na listwy MDF i zakończenia, 14 poz. z regulowanymi separatorami



## KOLORYSTYKA LISTEW PRZYPODŁOGOWYCH PREMIUM

ЦВЕТОВАЯ ГАММА ПЛИНТУСОВ PREMIUM

RANGE OF COLOURS – PREMIUM SKIRTING BOARD

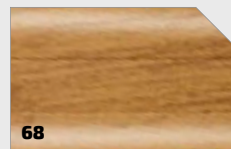

**68**  
Dąb jasny  
Дуб светлый  
Light Oak

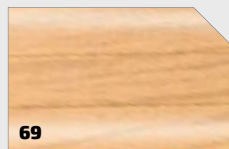

**69**  
Orzech jasny  
Орех светлый  
Light Walnut

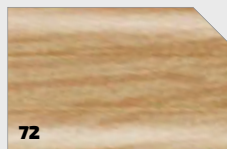

**72**  
Teak  
Тиковое дерево  
Teak

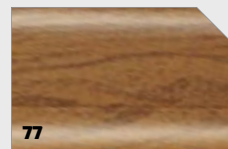

**77**  
Orzech  
Орех  
Nut

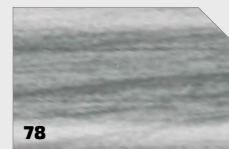

**78**  
Dąb szary jasny  
Дуб светло-серый  
Light Grey Oak



**79**  
Dąb szary ciemny  
Дуб темно-серый  
Dark Grey Oak

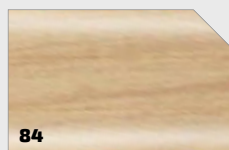

**84**  
Jesion jasny  
Ясень светлый  
Light Ash-Tree

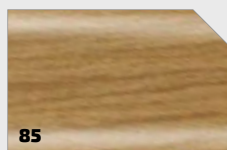

**85**  
Teak ciemny  
Тик темный  
Dark Teak

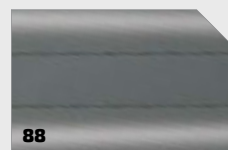

**88**  
Szary  
Серый  
Gray

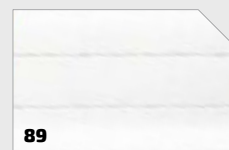

**89**  
Biały  
Белый  
White

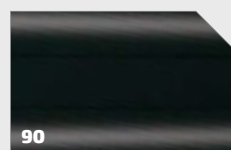

**90**  
Czarny  
Черный  
Black

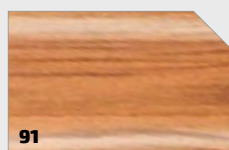

**91**  
Pinia  
Сосна  
Stone-pine



**92**  
Klon ciemny  
Клен темный  
Dark Maple

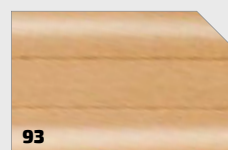

**93**  
Wierzba  
Ива  
Willow

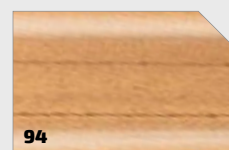

**94**  
Buk  
Бук  
Beech



**95**  
Kempas  
Кемпас  
Kempas



**101**  
Drzewo tasmańskie  
Тасманское дерево  
Tasmanian Tree

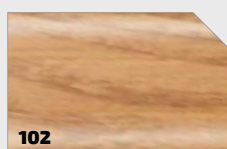

**102**  
Pecan  
Орех pekan  
Pecan

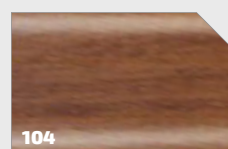

**104**  
Oliwka amazońska  
Оливка амазонская  
Amazonian Olive



**105**  
Klon górski  
Клен горный  
Mountain Maple

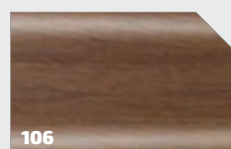

**106**  
Hikory  
Хикори  
Hickory



**107**  
Dąb country  
Дуб кантри  
Country Oak



**108**  
Dąb zamkowy  
Дуб замковый  
Castle Oak

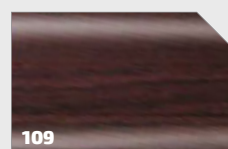

**109**  
Wenge  
Венге  
Venge

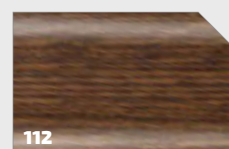

**112**  
Zebrano  
Зебрано  
Zebrano

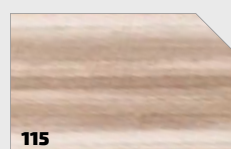

**115**  
Bambus afrykański  
Бамбук африканский  
African bamboo



**116**  
Bambus tajski  
Бамбук тайский  
Thai Bamboo



**117**  
Wiąz  
Вяз  
Elm



**118**  
Bombay  
Бомбей  
Bombay

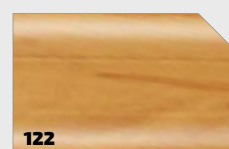

**122**  
Grusza  
Груша  
Pear Tree



**126**  
Dąb Nevada  
Дуб Невада  
Nevada Oak



**127**  
Dąb kanadyjski  
Дуб канадский  
Canadian Oak

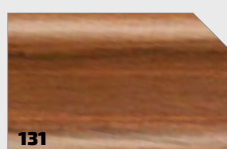

**131**  
Orzech afrykański  
Орех африканский  
African Nut



**132**  
Jabłonia stara  
Яблоня старая  
Old Apple Tree

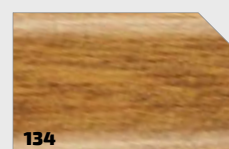

**134**  
Dąb Reduta  
Дуб Редута  
Reduta Oak

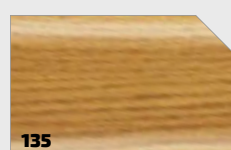

**135**  
Dąb klasyczny  
Дуб классический  
Classic Oak

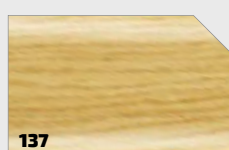

**137**  
Dąb Riverside  
Дуб Риверсайд  
Riverside Oak

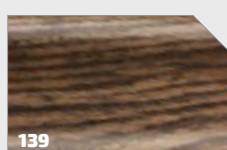

**139**  
Lasto  
Ласто  
Lasto

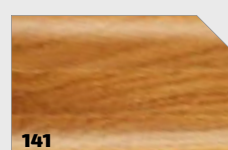

**141**  
Dąb Alabama  
Дуб Алабама  
Alabama Oak



**142**  
Jesion Baltimore  
Ясень Балтимор  
Baltimore Ash-Tree

## KOLORYSTYKA LISTEW PRZYPODŁOGOWYCH PREMIUM

## ЦВЕТОВАЯ ГАММА ПЛИНТУСОВ PREMIUM

## RANGE OF COLOURS – PREMIUM SKIRTING BOARD

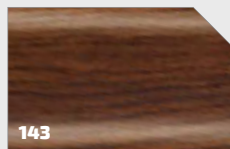

143

*Dąb medoły*  
Дуб медоły  
Meadow Oak

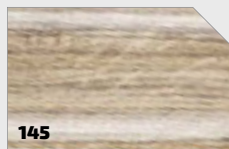

145

*Dąb Richmond*  
Дуб Ричмонд  
Richmond Oak

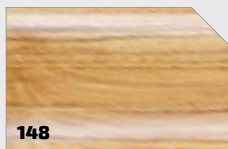

148

*Buk rustykalny*  
Бук деревенский  
Rustic Beech

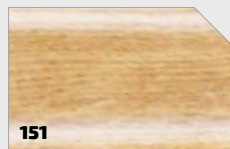

151

*Dąb klerka*  
Дуб кленка  
Plank Oak



153

*Castello*  
Кастелло  
Castello

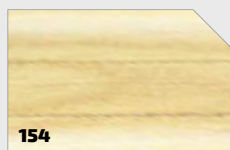

154

*Dąb Cavallion*  
Дуб Кавалион  
Cavallion Oak



155

*Dąb strity*  
Дуб стрити  
Strity Oak



156

*Dąb bagienny*  
Дуб болотный  
Swamp Oak

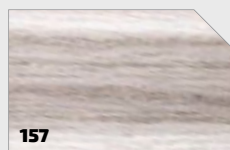

157

*Dąb Sardynia*  
Дуб Сардиния  
Sardynia Oak



158

*Dąb Belfast*  
Дуб Белфаст  
Belfast Oak

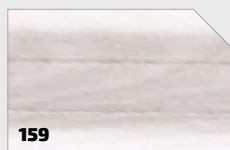

159

*Jesion kaukaski*  
Ясень кавказкий  
Kaukasian Ash-Tree



160

*Dąb Brandon*  
Дуб Брендон  
Brandon Oak

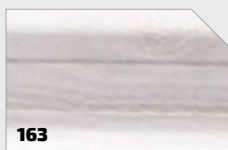

163

*Dąb Aspen*  
Дуб Аспен  
Aspen Oak



165

*Jesion nordycki*  
Ясень северный  
Nordic Ash-Tree



166

*Dąb nordycki*  
Дуб северный  
Nordic Oak

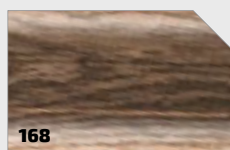

168

*Dąb Bardi*  
Дуб Барди  
Bardi Oak

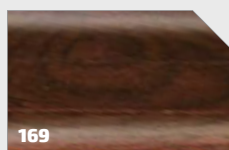

169

*Dąb Wiking*  
Дуб Викинг  
Viking Oak



170

*Orzech alpejski*  
Орех альпийский  
Alpine Nut



171

*Dąb Liverpool*  
Дуб Ливерпуль  
Liverpool Oak

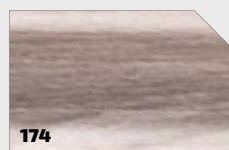

174

*Dąb skandynawski*  
Дуб скандинавский  
Scandinavian Oak



175

*Dąb Alcanta*  
Дуб Альканта  
Alcanta Oak

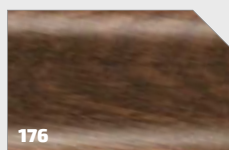

176

*Dąb Congo*  
Дуб Конго  
Congo Oak

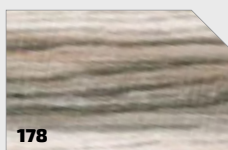

178

*Dąb srebrny*  
Дуб серебряный  
Silver Oak



179

*Dąb palony*  
Дуб сожженный  
Burnt Oak



180

*Dąb Torrington*  
Дуб Торрингтон  
Torrington Oak

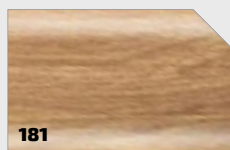

181

*Dąb Newport*  
Дуб Ньюпорт  
Newport Oak



185

*Pecan Nevada*  
Пекан Невада  
Pecan Nevada

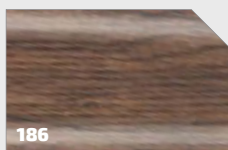

186

*Dąb Monaster*  
Дуб Монастер  
Monastery Oak

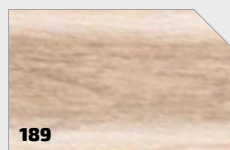

189

*Dąb alpejski*  
Дуб альпийский  
Alpine Oak



190

*Merbau*  
Мербау  
Merbau

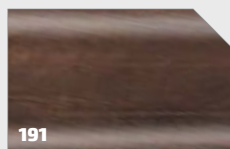

191

*Hikory smoły*  
Хикари смоły  
Smoky Hickory



196

*Dąb Labrador*  
Дуб Лабрадор  
Labrador Oak



198

*Dąb Cognac*  
Дуб Коньячный  
Cognac Oak

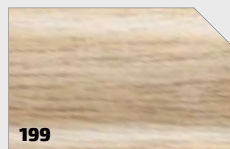

199

*Dąb Timmerlah*  
Дуб Тиммерлах  
Timmerlah Oak

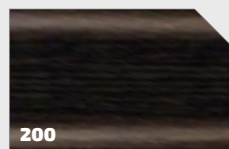

200

*Wenge ciemny*  
Венге темный  
Dark Venge

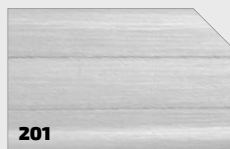

201

*Aluminium szczotkowane*  
Алюминий брашированный  
Brushed Aluminium

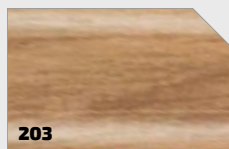

203

*Dąb Denver*  
Дуб Денвер  
Denver Oak

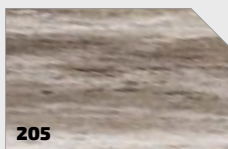

205

*Dąb Carballo*  
Дуб Карбальо  
Carballo Oak



206

*Dąb Fresco*  
Дуб Фреско  
Fresco Oak



207

*Dąb Sude*  
Дуб Сюд  
Sude Oak

## KOLORYSTYKA LISTEW PRZYPODŁOGOWYCH PREMIUM

## ЦВЕТОВАЯ ГАММА ПЛИНТУСОВ PREMIUM

## RANGE OF COLOURS – PREMIUM SKIRTING BOARD

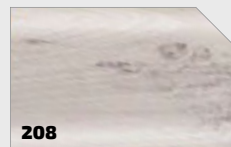

**208**  
Dąb Chillout  
Дуб Чиллаут  
Chillout Oak

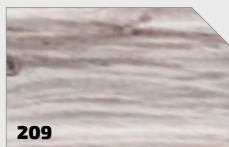

**209**  
Dąb Luna  
Дуб Луна  
Luna Oak



**210**  
Dąb Triest  
Дуб Триест  
Triest Oak



**211**  
Dąb Modena  
Дуб Модена  
Modena Oak



**212**  
Dąb skalisty  
Дуб скалистый  
Rocky Oak

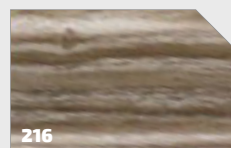

**216**  
Dąb Hamilton  
Дуб Гамильтон  
Hamilton Oak



**217**  
Bianco  
Бьянко  
Bianco

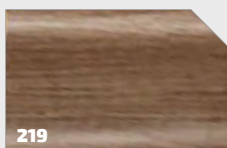

**219**  
Dąb Manaco  
Дуб Манако  
Manaco Oak

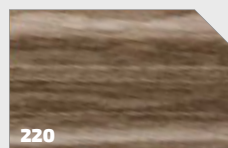

**220**  
Dąb Cordoba  
Дуб Кордоба  
Cordoba Oak

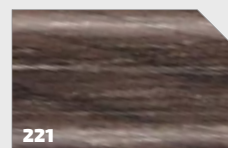

**221**  
Dąb Ibiza  
Дуб Ибица  
Ibiza Oak

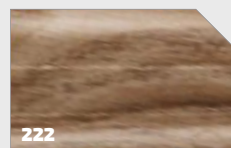

**222**  
DĄB ALASKA  
ДУБ АЛЯСКА  
ALASKA OAK

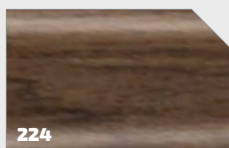

**224**  
Dąb Chester  
Дуб Честер  
Chester Oak

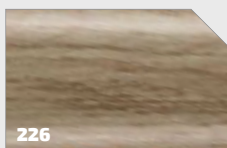

**226**  
Dąb Infanti  
Дуб Инфанти  
Infanti Oak

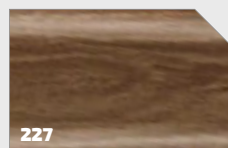

**227**  
Orzech naturalny  
Натуральный орех  
Natural Nut

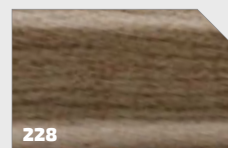

**228**  
Dąb Sommer  
Дуб Sommer  
Sommer Oak



**243**  
Dąb Bedrock  
Дуб Бедрок  
Bedrock Oak

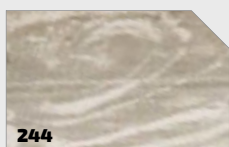

**244**  
Dąb Boulder  
Дуб Боулдер  
Boulder Oak

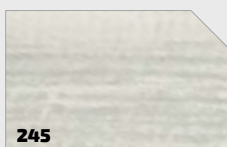

**245**  
Dąb Nord  
Дуб Норд  
Nord Oak

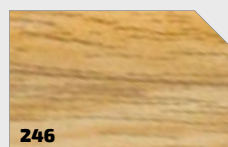

**246**  
Dąb kalifornijski  
Дуб Калифорния  
Californian Oak

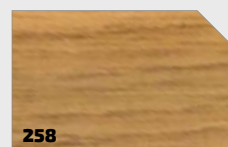

**258**  
Dąb Elegant  
Дуб Элегант  
Elegant Oak

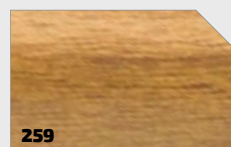

**259**  
Dąb Verden  
Дуб Верден  
Verden Oak

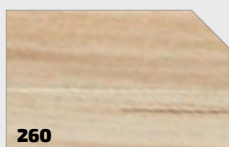

**260**  
Grusza Denver  
Груша Денвер  
Denver Pear



**261**  
Mahoń Borneo  
Красное Дерево Борнео  
Borneo Mahogany



**262**  
Dąb Kingston  
Дуб Кингстон  
Kingston Oak

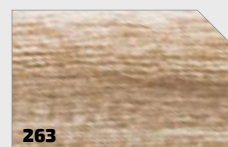

**263**  
Dąb pirenejski  
Дуб пиренейский  
Pyrenean Oak

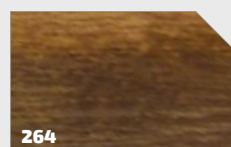

**264**  
Dąb Nevada  
Дуб Невада  
Nevada Oak



**265**  
Dąb Preston  
Дуб Престон  
Preston Oak



**269**  
Świerk Rosario  
Ель Розарио  
Rosario Spruce

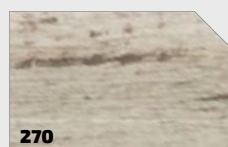

**270**  
Dąb Fernandes  
Дуб Фернандес  
Fernandes Oak



**271**  
Dąb Washington  
Дуб Вашингтон  
Washington Oak



**272**  
Dąb Argentum  
Дуб Аргентум  
Argentum Oak

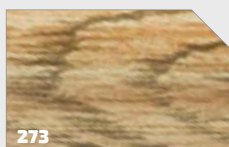

**273**  
Hikory Kansas  
Хикори Канзас



**274**  
Dąb celtycki  
Дуб Кельский  
Celtic Oak



**275**  
Dąb Yokohama  
Дуб Иокогама  
Yokohama Oak



**295**  
Dąb verden śnieżny  
Дуб верден снежный  
Verden Snowy Oak

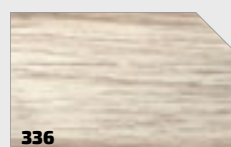

**336**  
Dąb Hartley/Kredowy  
Дуб Хартли/Меловой  
Hartley/Chalk Oak

## 12

POWODÓW, DLA KTÓRYCH WARTO KUPIĆ  
ORYGINALNE LISTWY CEZAR®

ПРИЧИН, ПО КОТОРЫМ СТОИТ КУПИТЬ  
ОРИГИНАЛЬНЫЕ ПРОФИЛИ ЦЕЗАРЬ®

REASONS TO BUY ORIGINAL CEZAR®  
SKIRTING BOARDS



Niewidoczne połączenie elementów /  
Невидимое соединение элементов /  
Invisible connections of parts



Nie zawiera ołowiu /  
Не содержит свинца /  
Lead free



Kompletny system połączeń / Полная  
система соединительных элементов /  
Complete system of connections



Największa gama kolorów /  
Широкая цветовая гамма /  
Maximum choice of colours



Łyskawiczny montaż /  
Быстрый монтаж /  
Fast & easy to amount



Ukryte okablowanie /  
Система кабель-каналов /  
Channel to hide cables



Niewypadające narożniki /  
Соединительные элементы не  
выпадают / Corners don't fall out



Elastyczna dolna krawędź /  
Эластичные края /  
Flexible edges



Dopasowanie do łuków /  
Идеальная подгонка к углам /  
Adjustable to arches

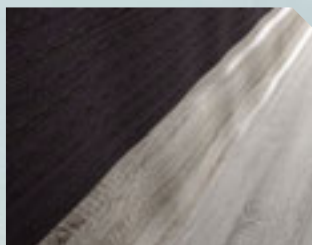

Idealne dopasowanie /  
Идеальное сочетание /  
Perfect fit



Wielowarstwowe zabezpieczenie /  
Многослойная защита /  
Multilayer protection



Wygłuszenie hałasu /  
Шумоизоляция /  
Noise muffler





## ZASTOSOWANIE / ПРИМЕНЕНИЕ / APPLICATION

Listwa przypodłogowa PREMIUM jest doskonałym wykończeniem deski podłogowej, paneli laminowanych oraz twardych pokryć podłogowych. Profil listwy o szerokości 22 mm doskonale maskuje przestrzenie dylatacyjne. Posiada bogaty system akcesoriów wykończeniowych. Prosty i szybki system montażu zostanie doceniony przez każdego użytkownika.

Плинтус напольный Премиум идеален для отделки паркета и ламинированных полов, а также иных напольных покрытий. Плинтус шириной 22 мм идеально маскирует дилатационные щели. Разнообразная фурнитура позволит качественно замонтировать плинтус на любой поверхности стены. Простой и быстрый монтаж оценит каждый мастер.

The PREMIUM skirting board is a perfect finish for three-layer plank floors, laminates and other hard cover floors. The 22 mm width ideally masks dilatation gaps. Complete system of accessories has the same décor as the skirting board. Fast and simple system of assembling is appreciated by every fitter.

## WYMIARY / РАЗМЕР / DIMENSIONS

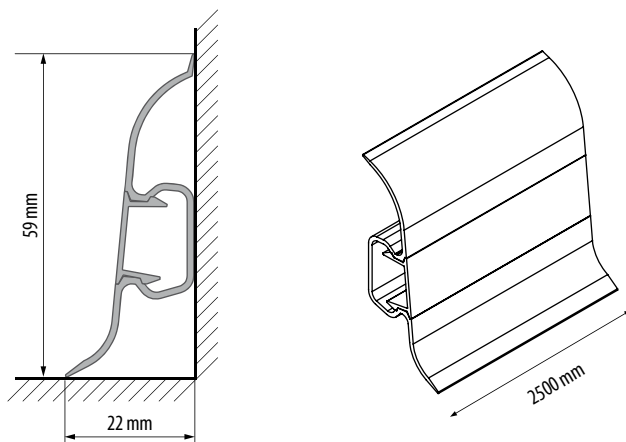

NR KAT. / KAT. № / CAT. NO				
68	627088*	629587	2,5 m	40
69	627095	629594	2,5 m	40
72	627125	629624	2,5 m	40
77	627170*	629679	2,5 m	40
78	627187*	629686	2,5 m	40
79	627194	629693	2,5 m	40
84	627248	629747	2,5 m	40
85	627255*	629754	2,5 m	40
88	627286*	629785	2,5 m	40
89	—	629792	2,5 m	40
90	—	629808	2,5 m	40
91	627316*	629815*	2,5 m	40
92	627323*	629822*	2,5 m	40
93	627330*	—	2,5 m	40
94	627347*	—	2,5 m	40
95	627354*	—	2,5 m	40
101	627415	629914	2,5 m	40
102	627422*	629921	2,5 m	40
104	627446	629945	2,5 m	40
105	—	629952	2,5 m	40
106	627460*	629969	2,5 m	40
107	627477	629976	2,5 m	40
108	627484*	629983	2,5 m	40
109	627491*	—	2,5 m	40
112	627521*	630026*	2,5 m	40
115	627552*	630057*	2,5 m	40
116	627569*	630064	2,5 m	40
117	627576	—	2,5 m	40
118	627583	—	2,5 m	40
119	—	—	2,5 m	40
122	627620	630125	2,5 m	40
126	627668*	630163	2,5 m	40
127	627675	630170	2,5 m	40
131	627712	630217	2,5 m	40
132	627729*	630224*	2,5 m	40
134	627743	630248	2,5 m	40
135	627750*	630255	2,5 m	40
137	627774	630279	2,5 m	40
139	627798*	—	2,5 m	40
141	—	630910	2,5 m	40
142	630323*	630927	2,5 m	40
143	630330*	630934*	2,5 m	40
145	630354*	630958	2,5 m	40
148	630385*	—	2,5 m	40
151	630415*	631016	2,5 m	40
153	630439*	630606*	2,5 m	40
154	630446*	630613	2,5 m	40
155	630453*	—	2,5 m	40
156	630460*	630637	2,5 m	40
157	630477*	630644	2,5 m	40
158	630484*	630651	2,5 m	40
159	630491	630668	2,5 m	40
160	—	630675*	2,5 m	40
163	630538*	630705	2,5 m	40
165	630552*	—	2,5 m	40
166	630569	630736	2,5 m	40
168	630583	630750	2,5 m	40
169	605314*	605482*	2,5 m	40
170	605321	605499	2,5 m	40



NR KAT. / KAT. № / CAT. NO					
171	605338*	605505*	2,5 m	40	
174	605369*	605536	2,5 m	40	
175	605376	605543	2,5 m	40	
176	605383	605550	2,5 m	40	
178	605406*	605574*	2,5 m	40	
179	605413*	605581*	2,5 m	40	
180	605420	605598	2,5 m	40	
181	605437	605604	2,5 m	40	
185	605475*	–	2,5 m	40	
186	696671*	–	2,5 m	40	
189	–	696855	2,5 m	40	
190	–	696862*	2,5 m	40	
191	696725*	–	2,5 m	40	
196	696770	696923	2,5 m	40	
198	696794*	–	2,5 m	40	
199	–	696954	2,5 m	40	
200	–	696961	2,5 m	40	
201	–	647451	2,5 m	40	
203	–	686672*	2,5 m	40	
205	–	686696	2,5 m	40	
206	–	686702	2,5 m	40	
207	–	686719	2,5 m	40	
208	–	686726	2,5 m	40	
209	–	686733*	2,5 m	40	
210	–	686740*	2,5 m	40	
211	–	686757	2,5 m	40	
212	–	686764	2,5 m	40	
216	–	688409	2,5 m	40	
217	–	688416*	2,5 m	40	
219	–	689307	2,5 m	40	
220	–	689314	2,5 m	40	
221	–	689321	2,5 m	40	
222	–	689338	2,5 m	40	
224	–	689352*	2,5 m	40	
226	–	689376	2,5 m	40	
227	–	689383*	2,5 m	40	
228	–	689390	2,5 m	40	
244	–	613265*	2,5 m	40	
245	–	613272	2,5 m	40	
246	–	613951	2,5 m	40	
258	–	617850*	2,5 m	40	
259	–	617867	2,5 m	40	
260	–	617874*	2,5 m	40	
261	–	617881*	2,5 m	40	
262	–	617898*	2,5 m	40	
263	–	617904*	2,5 m	40	
264	–	617911*	2,5 m	40	
265	–	617928*	2,5 m	40	
269	–	619380	2,5 m	40	
270	–	619397	2,5 m	40	
271	–	619588*	2,5 m	40	
272	–	619595	2,5 m	40	
274	–	619564*	2,5 m	40	
275	–	619571	2,5 m	40	
295	–	654145	2,5 m	40	
336	–	654152	2,5 m	40	



\* Do wyczerpania zapasów / Товар доступен до  
окончания запасов на складе / Till stock lasts



Potysk / Глянец / Gloss



Mat / Матовый / Matt



1

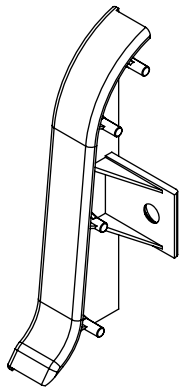

	NR KAT. / KAT. № / CAT. NO				
68	-	-	665387	655388	10
69	660382	650383	665394	655395	10
72	660412	650413	665424	655425	10
77	-	650468*	665479	655470	10
78	660474*	650475*	665486	655487	10
79	660481	650482	665493	655494	10
84	660535	650536	665547	655548	10
85	660542*	650543*	665554	655555	10
88	-	-	665585	655586	10
89	-	-	665592	655593	10
90	-	-	665608	655609	10
91	-	-	665615*	655616*	10
92	-	-	665622*	655623*	10
95	660641*	650642*	665653*	655654*	10
101	660702	650703	665714	655715	10
102	660719*	650710*	665721	655722	10
104	660733	650734	665745	655746	10
105	-	-	665752	655753	10
106	-	-	665769	655760	10
107	660764	650765	665776	655777	10
108	660771*	650772*	665783	655784	10
109	660788*	650789*	-	-	10
112	-	-	665820*	655821*	10
115	-	-	665851*	655852*	10
116	660856*	650857*	665868	655869	10
117	660863	650864	-	-	10
118	660870	650871	-	-	10
122	674945	675102	674983	675140	10
126	-	-	628948	621093	10
127	628795	620942	628955	621109	10
131	628832	620980	628993	621147	10
132	-	-	629006*	621154*	10
134	628863	621017	629020	621178	10
135	628870*	621024*	629037	621185	10
137	628894	621048	629051	621208	10
141	-	-	632822	632426	10
142	632631*	632235*	632839	632433	10
143	-	-	632846*	632440*	10
145	632662*	632266*	632860	632464	10
151	632723*	632327*	632921	632525	10
153	-	-	632945*	632549*	10
154	632754*	632358*	632952	632556	10
156	-	-	632976	632570	10
157	-	-	632983	632587	10
158	632792*	632396*	632990	632594	10
159	632808	632402	633003	632600	10
160	-	-	633010*	632617*	10
163	604485*	604607*	604546	604669	10
166	604515	604638	604577	604690	10
168	605802	605949	605871	606014	10
169	-	-	605888*	606021*	10
170	605826	605963	605895	606038	10
171	605833*	-	605901*	606045*	10
174	-	-	690433	690532	10

	NR KAT. / KAT. № / CAT. NO				
	690396	690495	690440	690549	10
	690402	690501	690457	690556	10
	-	-	690471*	690570*	10
	-	-	692864	692888	10
	698736	698316	698941	698521	10
181	698743	698323	698958	698538	10
185	-	-	698996*	698576*	10
189	-	-	699030	698613	10
190	-	-	699047*	698620*	10
191	-	-	699054*	698637*	10
196	698897	698477	699108	698682	10
199	-	-	699139	698712	10
200	-	-	699146	698729	10
201	-	-	647567	647574	10
203	-	-	687037*	687150*	10
205	-	-	687051	687174	10
206	-	-	687068	687181	10
207	-	-	687075	687198	10
208	-	-	687082	687204	10
209	-	-	687099*	687211*	10
210	-	-	687105*	687228*	10
211	-	-	687112	687235	10
212	-	-	687129	687242	10
216	-	-	689062	689116	10
217	-	-	689079*	689123*	10
219	-	-	689420	689536	10
220	-	-	689437	689543	10
221	-	-	689444	689550	10
222	-	-	689451	689567	10
224	-	-	689475*	689581*	10
226	-	-	689499	689604	10
227	-	-	689505*	689611*	10
228	-	-	689512	689628	10
243	-	-	613418*	613449*	10
244	-	-	613425*	613456*	10
245	-	-	613432	613463	10
246	-	-	614002	614019	10
258	-	-	618178*	618833*	10
259	-	-	618185*	618840*	10
260	-	-	618192*	618857*	10
261	-	-	618208*	618864*	10
262	-	-	618215*	618871*	10
263	-	-	618222*	618888*	10
264	-	-	618239*	618895*	10
265	-	-	618826*	618901*	10
269	-	-	619502	619533	10
270	-	-	619519	619540	10
271	-	-	619977*	619960*	10
272	-	-	620034	620041	10
273	-	-	619526*	619557*	10
274	-	-	619663*	619687*	10
275	-	-	619670	619694	10
295	-	-	661969	662003	10
336	-	-	661976	662010	10



\* Do wyczerpania zapasów / Товар доступен до окончания запасов на складе / Till stock lasts



Połysk / Глянec / Gloss



Mat / Матовый / Matt



NR KAT. / KAT. № / CAT. NO			
68	670374*	675386	10
69	670381	675393	10
72	670411	675423	10
77	670466*	675478	10
78	—	675485	10
79	670480	675492	10
84	670534	675546	10
85	670541*	675553	10
88	—	675584	10
89	—	675591	10
90	—	675607	10
91	—	675614*	10
92	—	675621*	10
95	—	675652*	10
101	670701	675713	10
102	670718*	675720	10
104	670732	675744	10
105	—	675751	10
106	—	675768	10
107	670763	675775	10
108	670770*	675782	10
112	—	675829*	10
115	—	675850*	10
116	670855*	675867	10
117	670862	—	10
118	670879	—	10
122	662416	662454	10
126	—	625916	10
127	625763	625923	10
131	625800	625961	10
132	—	625978*	10
134	625831	625992	10
135	625848*	626005	10
137	625862	626029	10
141	631825*	632020	10
142	631832*	632037	10
143	—	632044*	10
145	631863*	632068	10
151	631924*	632129	10
153	—	632143*	10
154	631955*	632150	10
156	631979*	632174	10
157	631986*	632181	10
158	631993*	632198	10
159	632006	632204	10
160	—	632211*	10
163	604966*	605024	10
166	604997	605055	10
168	606229	606298	10
169	—	606304*	10
170	606243	606311	10
171	—	606328*	10

NR KAT. / KAT. № / CAT. NO			
174	690785	690839	10
175	690792	690846	10
176	690808	690853	10
178	—	690877*	10
179	—	692802	10
180	697050	697265	10
181	697067	697272	10
189	—	697357	10
191	—	697371*	10
196	697210	697425	10
199	—	697456	10
200	—	697463	10
201	—	647604	10
203	—	686795*	10
205	—	686818	10
206	—	686825	10
207	—	686832	10
208	—	686849	10
209	—	686856*	10
210	—	686863*	10
211	—	686870	10
212	—	686887	10
216	—	689017	10
217	—	689024*	10
219	—	689864	10
220	—	689871	10
221	—	689888	10
222	—	689895	10
224	—	689918*	10
226	—	689932	10
227	—	689949*	10
228	—	689956	10
243	—	613531*	10
244	—	613548*	10
245	—	613555	10
246	—	613968	10
258	—	617935*	10
259	—	617942*	10
260	—	617959*	10
261	—	617966*	10
262	—	617973*	10
263	—	617980*	10
265	—	618000*	10
269	—	619410	10
270	—	619427	10
271	—	620003*	10
272	—	620058	10
273	—	619434*	10
274	—	619601*	10
275	—	619618	10
295	—	661907	10
336	—	661914	10

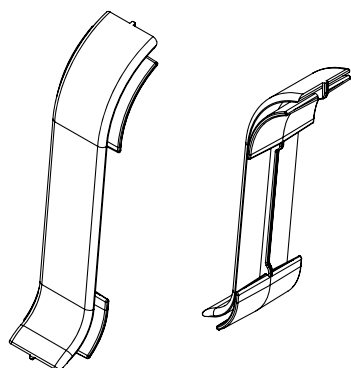

\* Do wyczerpania zapasów / Товар доступен до  
окончания запасов на складе / Till stock lasts



Potysk / Глянec / Gloss



Mat / Матовый / Matt





	NR KAT. / KAT. № / CAT. NO				
68	–	636882	640377*	645389	10
69	626890	636899	640384	645396	10
72	626920	636929	640414	645426	10
77	626975*	636974	640469*	645471	10
78	626982*	636981	640476*	645488	10
79	626999	636998	640483	645495	10
84	677045	637049	640537	645549	10
85	677052*	637056	640544*	645556	10
88	–	637087	640575*	645587	10
89	–	637094	–	645594	10
90	–	637100	–	645600	10
91	–	637117*	–	645617*	10
92	–	637124*	–	645624*	10
95	677151*	637155*	640643*	645655*	10
101	677212	637216	640704	645716	10
102	677229*	637223	640711*	645723	10
104	677243	637247	640735	645747	10
105	–	637254	–	645754	10
106	–	637261	–	645761	10
107	677274	637278	640766	645778	10
108	677281*	637285	640773*	645785	10
109	677298*	–	640780*	–	10
112	–	637322*	–	645822*	10
115	–	637353*	–	645853*	10
116	677366*	637360	640858*	645860	10
117	677373	–	640865	–	10
118	677380	–	640872	–	10
122	662256	662294	675263	675300	10
126	–	622373	–	621734	10
127	622229	622380	621581	621741	10
131	622267	622427	621628	621789	10
132	–	622434*	–	621796*	10
134	622298	622458	621659	621819	10
135	622304*	622465	621666*	621826	10
137	622328	622489	621680	621840	10
141	–	631627	–	631221	10
142	631436*	631634	631030*	631238	10
143	–	631641*	631047*	631245*	10
145	631467*	631665	631061*	631269	10
151	–	631726	631122*	631320	10
153	–	631740*	–	631344*	10
154	631559*	631757	631153*	631351	10
156	631573*	631771	631177*	631375	10
157	631580*	631788	–	631382	10
158	631597*	631795	631191*	631399	10
159	631603	631801	631207	631405	10
160	–	631818*	–	631412*	10
163	604843*	604904	604720*	604782	10
166	604874	604935	604751	604812	10
168	606663	606731	606083	606151	10
169	–	606748*	–	606168*	10
170	606687	606755	606106	606175	10
171	606694*	606762*	606113*	606182*	10
174	–	690730	–	690631	10

	NR KAT. / KAT. № / CAT. NO				
175	690693	690747	690594	690648	10
176	690709	690754	690600	690655	10
178	–	690778*	–	690679*	10
179	692819*	692826	–	692840	10
180	697470	697685	697890	698101	10
181	697487	697692	697906	698118	10
186	697531*	–	–	–	10
189	–	697777	–	698194	10
190	–	697784*	–	698200*	10
191	–	697791*	698002*	698217*	10
196	697630	697845	698057	698262	10
199	–	697876	–	698293	10
200	–	697883	–	698309	10
201	–	647598	–	647581	10
203	–	687433*	–	686917*	10
205	–	687457	–	686931	10
206	–	687464	–	686948	10
207	–	687471	–	686955	10
208	–	687488	–	686962	10
209	–	687495*	–	686979*	10
210	–	687501*	–	686986*	10
211	–	687518	–	686993	10
212	–	687525	–	687006	10
216	–	688911	–	688966	10
217	–	688928*	–	688973*	10
219	–	689758	–	689642	10
220	–	689765	–	689659	10
221	–	689772	–	689666	10
222	–	689789	–	689673	10
224	–	689802*	–	689697*	10
226	–	689826	–	689710	10
227	–	689833*	–	689727*	10
228	–	689840	–	689734	10
243	–	613500*	–	–	10
244	–	613517*	–	613487*	10
245	–	613524	–	613494	10
246	–	613999	–	613975	10
258	–	618093*	–	618017*	10
259	–	618109*	–	–	10
260	–	618116*	–	618031*	10
261	–	618123*	–	618048*	10
262	–	618130*	–	618055*	10
263	–	618147*	–	618062*	10
264	–	618154*	–	–	10
265	–	618161*	–	618086*	10
269	–	619472	–	619441	10
270	–	619489	–	619458	10
271	–	619984*	–	619991*	10
272	–	620027	–	620010	10
273	–	619496*	–	619465*	10
274	–	619649*	–	619625*	10
275	–	619656	–	619632	10
295	–	661945	–	661921	10
336	–	661952	–	661938	10

1

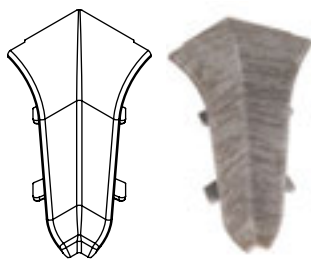

2

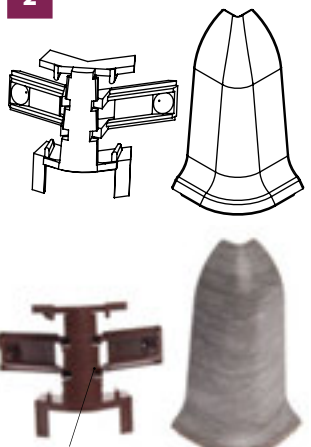

685019

Łącznik narożnika zewnętrznego „RAK»  
«Крабик» для внешнего уголка  
Link for external corner „CRAB”



\* Do wyczerpania zapasów / Товар доступен до  
окончания запасов на складе / Till stock lasts



Połysk / Глянec / Gloss



Mat / Матовый / Matt



NR KAT. / KAT. № / CAT. NO					
68	—	679285	5	643736	10
69	—	679292	5	643743	10
72	678721	679322	5	643774	10
77	—	679377	5	643828	10
78	—	679384	5	643835	10
79	—	679391	5	643842	10
84	—	679445	5	643897	10
85	—	679452	5	643903	10
88	—	625732	5	643934	10
89	—	679490	5	643941	10
90	—	679506	5	643958	10
91	—	679513*	5	643965*	10
101	679018	679612	5	644061	10
102	—	679629	5	644078	10
104	679049	679643	5	644092	10
105	679056	679650	5	644108	10
106	—	679667	5	644115	10
107	—	679674	5	644122	10
108	—	679681	5	644139	10
116	—	679766	5	644214	10
122	—	670954	5	662614	10
126	—	627989	5	626562	10
127	—	627996	5	626579	10
131	—	628030	5	626616	10
134	—	628061	5	626647	10
135	—	628078	5	626654	10

NR KAT. / KAT. № / CAT. NO					
137	—	628092	5	626678	10
141	—	634024	5	634420	10
142	—	634031	5	634437	10
143	—	—	5	634444*	10
145	—	634062	5	634468	10
151	—	634123	5	634529	10
154	—	634154	5	634550	10
156	—	634178	5	634574	10
157	—	634185	5	634581	10
158	—	634192	5	634598	10
159	—	634208	5	634604	10
163	—	605260	5	605147	10
166	—	605291	5	—	10
175	—	690143	5	690945	10
179	—	—	5	645945	10
180	—	626067	5	626081	10
186	—	647901	5	610394	10
189	—	647550	5	669934	10
196	—	610714	5	610684	10
199	—	610738	5	610707	10
200	—	669958	5	669941	10
201	—	610455	5	610400	10
205	—	610462	5	610417	10
207	—	610479	5	610424	10
208	—	610486	5	610431	10
212	—	610493	5	610448	10

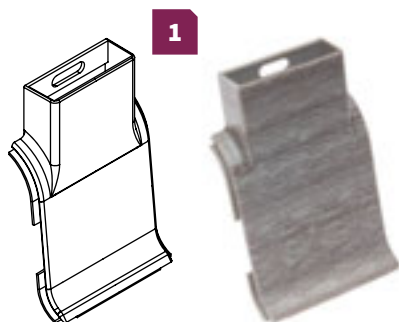

Kanał kablowy  
Кабель-канал  
Wide cable link

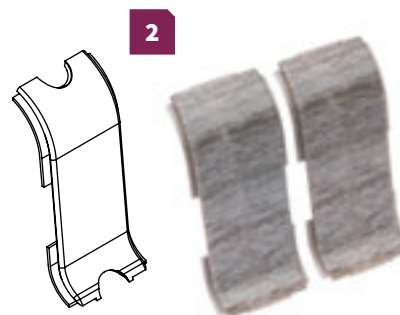

Łącznik na kabel  
Соединитель кабельный  
Narrow cable channel



\* Do wyczerpania zapasów / Товар доступен до  
окончания запасов на складе / Till stock lasts



Połysk / Глянec / Gloss



Mat / Матовый / Matt

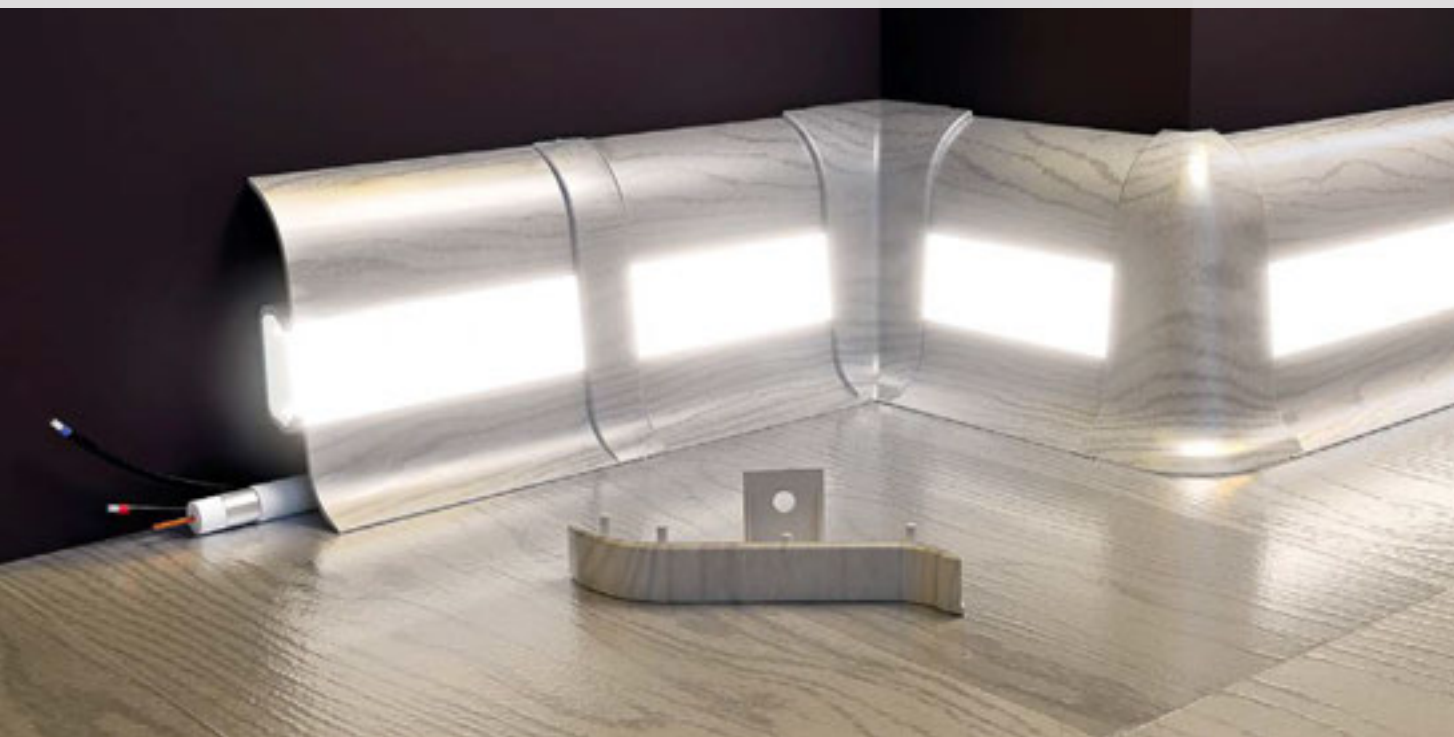

## ZASTOSOWANIE / ПРИМЕНЕНИЕ / APPLICATION

Pasek transparentny LED LINE do listwy PREMIUM pozwala na umieszczenie oświetlenia ledowego efektywnie podkreślającego światłem wybrane elementy. Przy zastosowaniu drugiego niezależnego źródła zasilania może stanowić oświetlenie awaryjne, ewakuacyjne. Doskonałe rozwiązanie dla pomieszczeń, które nie wymagają ciągłego silnego oświetlenia, np. długie korytarze.

Прозрачная лента LED LINE к плинтусу PREMIUM позволяет монтировать в нем светодиоды LED, эффективно подсвечивающие необходимые детали. При использовании второго независимого источника питания может использоваться как аварийное освещение или эвакуационное. Идеальное решение для помещений, которые не требуют постоянного интенсивного освещения (например, коридоры).



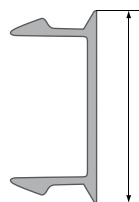

LED LINE Transparent Strip for PREMIUM Skirting Board allows for inserting led lights tape which adds a special light effect along selected elements. With additional second independent source of power supply it may serve as secondary or emergency exit lights. It is perfect solution for rooms, that do not require continuous strong lights, e.g. long corridors.

## WYMIARY / РАЗМЕР / DIMENSIONS



OK



NR KAT. / KAT. № / CAT. NO			
			
transparentny / прозрачный / transparent	605307	2,5 m	20
mleczny / молочный / milky	606939	2,5 m	20
mleczny / молочный / milky	638145	2,7 m	20

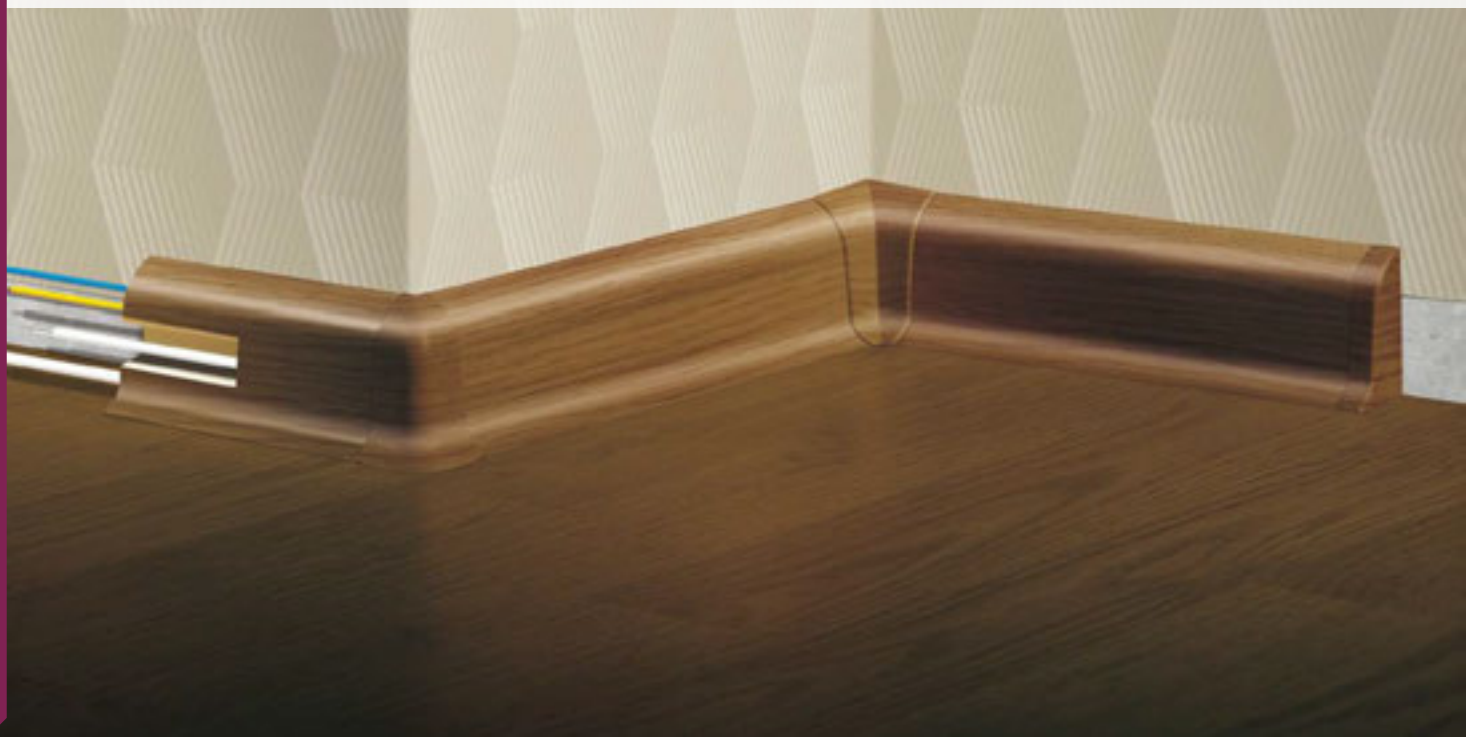

## WYMIARY / РАЗМЕР / DIMENSIONS

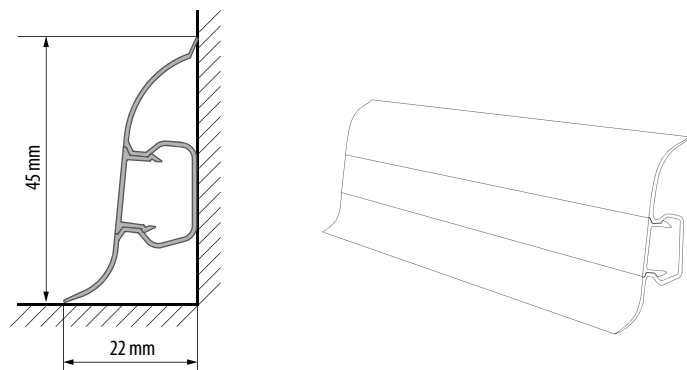

## NR KAT. / KAT. № / CAT. NO

Icon	NR KAT. / KAT. № / CAT. NO	Length	Height
094	692130	2,5 m	40
137	692147	2,5 m	40
141	692154	2,5 m	40
158	692161	2,5 m	40
176	692178	2,5 m	40

## AKCESORIA / АКЦЕССУАРЫ / ACCESSORIES

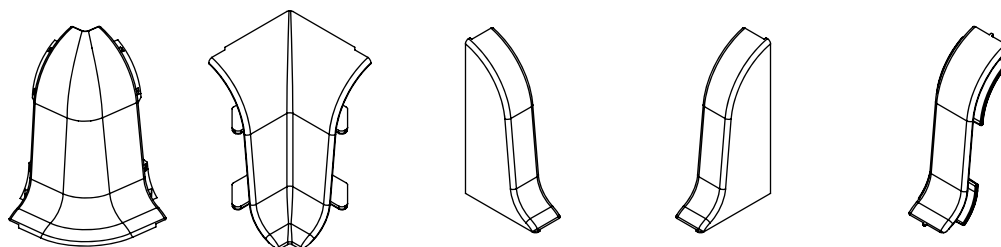













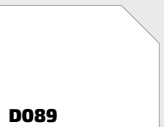



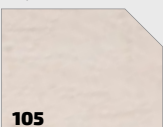



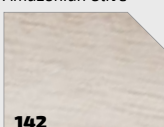

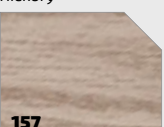
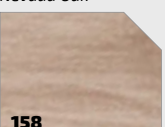
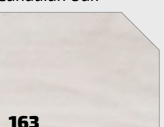

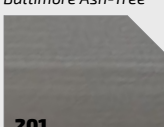
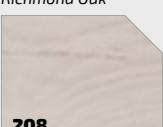
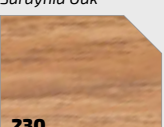
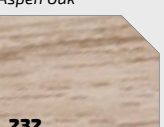

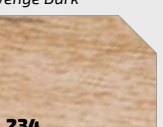
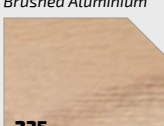

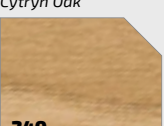
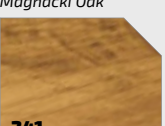
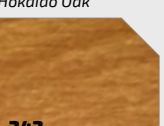
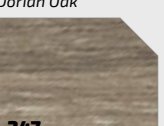
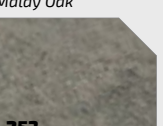
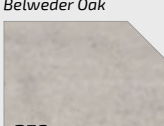
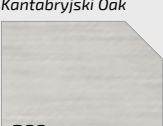
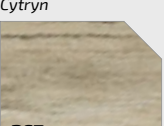
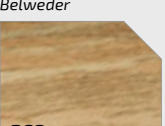

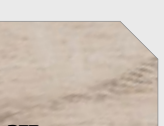
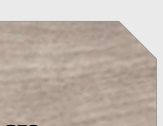

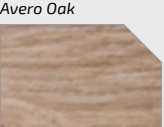
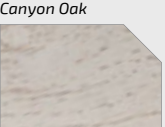
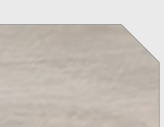
## NR KAT. / KAT. № / CAT. NO

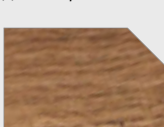
Icon	NR KAT. / KAT. № / CAT. NO	NR KAT. / KAT. № / CAT. NO	NR KAT. / KAT. № / CAT. NO	NR KAT. / KAT. № / CAT. NO	NR KAT. / KAT. № / CAT. NO	NR KAT. / KAT. № / CAT. NO
089*	628283*	628276*	628290*	628320*	628252*	10
094	692338	692284	692239	692185	692383	10
130*	694745*	694738*	694721*	694714*	694752*	10
137	692345	692291	692246	692192	692390	10
141	692352	692307	692253	692208	692406	10
158	692369	692314	692260	692215	692413	10
176	692376	692321	692277	692222	692420	10

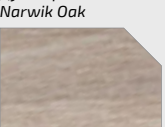
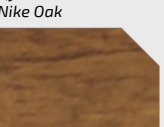

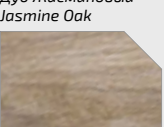
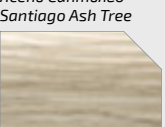
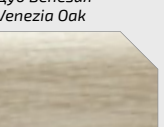
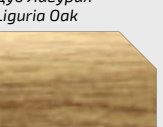
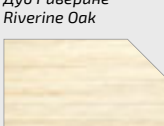
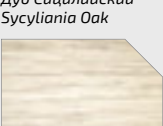
\* Do wyczerpania zapasów / Товар доступен до окончания запасов на складе / Till stock lasts

 <b>M078</b> Dąb Szary Jasny Дуб светло-серый Light Grey Oak	 <b>M088</b> Szary Серый Grey	 <b>M089</b> Biały Белый White	 <b>P089</b> Biały Połysk Белый блеск White Gloss	 <b>D089</b> Biały do malowania Белый Под Покраску White For Painting	 <b>M090</b> Czarny Черный Black	 <b>P090</b> Czarny połysk Черный блеск Black Gloss
 <b>104</b> Oliwka Amazońska Оливка амазонская Amazonian Olive	 <b>105</b> Klon Górski Клен горный Mountain Maple	 <b>106</b> Hikory Хикори Hickory	 <b>126</b> Dąb Newada Дуб невада Nevada Oak	 <b>127</b> Dąb Kanadyjski Дуб канадский Canadian Oak	 <b>135</b> Dąb Klasyczny Дуб классический Classic Oak	 <b>141</b> Dąb Alabama Дуб алабама Alabama Oak
 <b>142</b> Jesion Baltimore Ясень балтимор Baltimore Ash-Tree	 <b>145</b> Dąb Richmond Дуб ричмонд Richmond Oak	 <b>157</b> Dąb Sardynia Дуб сардиния Sardynia Oak	 <b>158</b> Dąb Belfast Дуб балфаст Belfast Oak	 <b>163</b> Dąb Aspen Дуб аспен Aspen Oak	 <b>175</b> Dąb Alcanta Дуб альканта Alcanta Oak	 <b>200</b> Wenge Ciemny Венге темный Wenge Dark
 <b>201</b> Aluminium szczot. Алюминий браш. Brushed Aluminium	 <b>208</b> Dąb Chillout Дуб чиллаут Chillout Oak	 <b>230</b> Dąb Cytryn Дуб лимонный Cytryn Oak	 <b>231</b> Dąb Magnacki Дуб магнатский Magnacki Oak	 <b>232</b> Dąb Hokaido Дуб хокайдо Hokaido Oak	 <b>233</b> Dąb Dorian Дуб дорриан Dorian Oak	 <b>234</b> Dąb Malajski Дуб малайский Malay Oak
 <b>235</b> Dąb Belweder Дуб бельведер Belweder Oak	 <b>236</b> Dąb Kantabryjski Дуб кантабрийский Kantabryjski Oak	 <b>240</b> Cytryn Лимон Cytryn	 <b>241</b> Belweder Бельведер Belweder	 <b>242</b> Lena Лена Lena	 <b>247</b> Wood Дерево Derevo	 <b>253</b> Stone 1 Камень 1 Kamen 1
 <b>256</b> Goth Clear Готический	 <b>266</b> Aluminium szczot. białe Алюм. браш. белый Br. white aluminium	 <b>267</b> Dąb Avero Дуб аверо Avero Oak	 <b>268</b> Dąb Canyon Дуб каньон Canyon Oak	 <b>276</b> Gawler Гавер	 <b>277</b> Fernandes Фернандес	 <b>278</b> Lucknor Лукнор
 <b>279</b> Devonport Девонпорт	 <b>280</b> Horsham Хоршем	 <b>281</b> Dąb Masala Дуб Масала Masala Oak	 <b>282</b> Dąb Narwik Дуб Нарвик Narwik Oak	 <b>283</b> Dąb Nike Дуб Нике Nike Oak	 <b>284</b> Dąb Leonardo Дуб Леонардо Leonardo Oak	 <b>285</b> Platan Malibu Платан Малибу
 <b>286</b> Hikora Disco Хикора Диска	 <b>287</b> Orzech Blues Орех Блюз Nut Blues	 <b>288</b> Dąb Jaśminowy Дуб Жасминовый Jasmine Oak	 <b>289</b> Jesion Santiago Ясень Сантьяго Santiago Ash Tree	 <b>290</b> Dąb Celtycki Дуб Кельтский Celtic Oak	 <b>292</b> Dąb Venezia Дуб Венеция Venezia Oak	 <b>296</b> Dąb Liguria Дуб Лигурия Liguria Oak
 <b>297</b> Dąb Riverine Дуб Риверине Riverine Oak	 <b>300</b> Dąb Sycyliania Дуб Сицилийский Sycyliania Oak	 <b>301</b> Dąb Toskania Дуб Тоскана Tuscany Oak	 <b>307</b> Dąb Beżowy Haras Дуб Бежевый Харас Beige Haras Oak	 <b>317</b> Sosna Ciemna Agos Темная Сосна Агос Dark Agos Pine	 <b>319</b> Szary Organiczny Dąb Серый Органич. Дуб Old Organic Oak	 <b>321</b> Dąb Pinia Jasna Дуб Пиния Светлая Stone Pine Oak
 <b>328</b> Sosna Sieviernaja Сосна Северная North Pine	 <b>329</b> Klon Patina Клен Патина Patina Maple	 <b>333</b> Dąb Bilbao Дуб Бильбао Bilbao Oak	 <b>334</b> Dąb Olivier Дуб Оливер Olivier Oak			

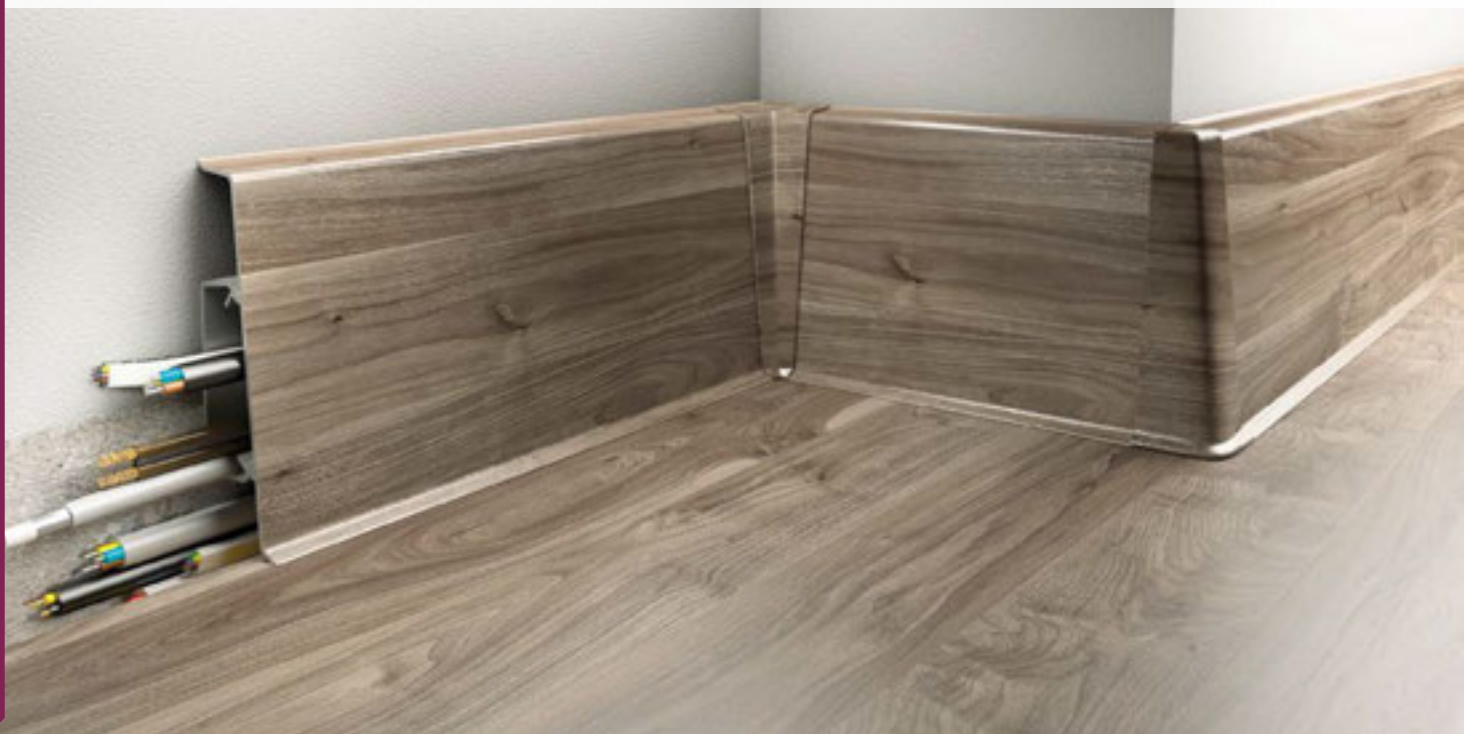

### ZASTOSOWANIE / ПРИМЕНЕНИЕ / APPLICATION

Listwa o szerokości 23,4 mm i wysokości 75 mm precyzyjnie maskuje przestrzenie dylatacyjne. Wysoki profil listwy idealnie podkreśli prestiż eleganckiej podłogi. HI-LINE posiada bogaty system akcesoriów wykończeniowych. Jest łatwa i szybka w montażu, co zostanie docenione przez osobę instalującą.

Плинтус шириной 23,4 мм идеально маскирует щели. Высокий плинтус придаст напольным покрытиям элегантный вид. К HI-LINE прилагается разнообразная фурнитура. Простой и быстрый монтаж плинтуса оценит каждый мастер.

This 23.4 mm wide skirting board masks precisely dilatation gaps. Its high profile emphasizes perfectly prestige of elegant floors. HI-LINE is equipped in a complete system of accessories. Installers appreciate its easy and fast fixing.

### WYMIARY / РАЗМЕР / DIMENSIONS

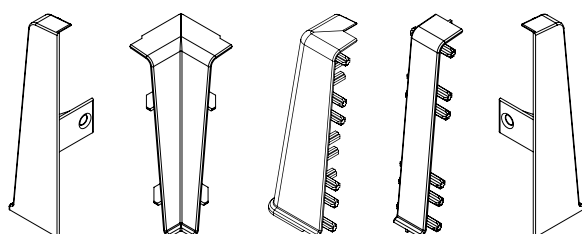
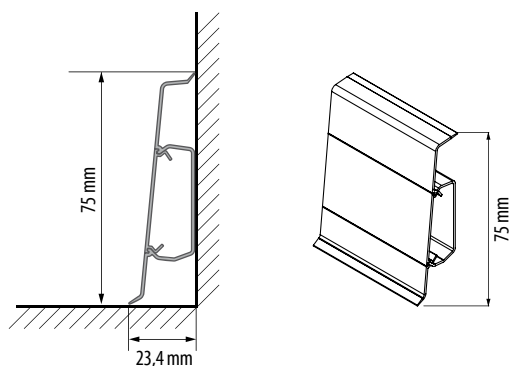

NR KAT. / KAT. № / CAT. NO								
🔑	📄	↔	🏠	🏠	🏠	🏠	🏠	🏠
P089	605079	2,5 m	20	605116	605109	605123	605093	2
M089	669989	2,5 m	20	610073	610158	612503	610233	2
104	659621	2,5 m	20	659928	659829	669965	659720	2
105	659614	2,5 m	20	659911	659812	659218	659713	2
106	659591	2,5 m	20	659898	659799	659997	659690	2
126	659584	2,5 m	20	659881	659782	659980	659683	2
127	659560	2,5 m	20	659867	659768	659966	659669	2
135	659577	2,5 m	20	659874	659775	659973	659676	2
141	659539	2,5 m	20	659836	659737	659935	659638	2
142	659607	2,5 m	20	659904	659805	659140	659706	2
163	659553	2,5 m	20	659850	659751	659959	659652	2
175	659546	2,5 m	20	659843	659744	659942	659645	2
200	620140	2,5 m	20	620126	620119	620133	620102	2
201	621451	2,5 m	20	620188	620171	620195	620164	2
230	610295	2,5 m	20	610066	610141	612497	610226	2
231	610288	2,5 m	20	610059	610134	612480	610219	2
232	610271	2,5 m	20	610042	610127	612473	610202	2
233	610264	2,5 m	20	610035	610110	612466	610196	2
234	610257	2,5 m	20	610028	610103	612459	610189	2
235	610240	2,5 m	20	610011	610097	612442	610172	2
236	669996	2,5 m	20	610004	610080	612435	610165	2
240	610745	2,5 m	20	610790	610783	610806	610776	2
241	610752	2,5 m	20	610837	610820	610844	610813	2
242	610769	2,5 m	20	610875	610868	610882	610851	2
267	619366	2,5 m	20	619724	619717	619731	619700	2
268	619373	2,5 m	20	619762	619755	619779	619748	2
276	608650	2,5 m	20	608926	608865	608988	608803	2
277	608711	2,5 m	20	608933	608872	608995	608810	2
278	608735	2,5 m	20	608940	608889	609008	608827	2
279	611926	2,5 m	20	611773	611797	611742	611841	2
280	611902	2,5 m	20	611490	611599	611476	611650	2

**HI-LINE**  
*Prestige*



## ZASTOSOWANIE / ПРИМЕНЕНИЕ / APPLICATION

To obecnie jedna z najbardziej eleganckich listew przypodłogowych na rynku, a to przede wszystkim przez jednolitą, gładką strukturę, wysokości profil, dostępność wielu wariantów kolorystycznych, a także bogaty system akcesoriów wykończeniowych. Dodatkowo Hi-Line Prestige jest niezwykle łatwa w montażu i demontażu, co jest docenione nawet przez najbardziej wymagających użytkowników.

В настоящее время данный плинтус является одним из самых элегантных напольных плинтусов на рынке. Его достоинства - это однородная гладкая структура лицевой части, высота, многообразие цветов, а также разнообразные комплектующие. Вдобавок к этому плинтус Hi-Line Prestige необычайно легок в монтаже и демонтаже, что ценят самые требовательные покупатели.

Now it is one of the most elegant skirting boards on the market, mainly through a uniform smooth structure, height, variety of colors, and complete system of accessories. Additionally, Hi-Line Prestige skirting board is easy to assemble and disassemble, which allows to meet requirements of most demanding users.

## WYMIARY / РАЗМЕР / DIMENSIONS

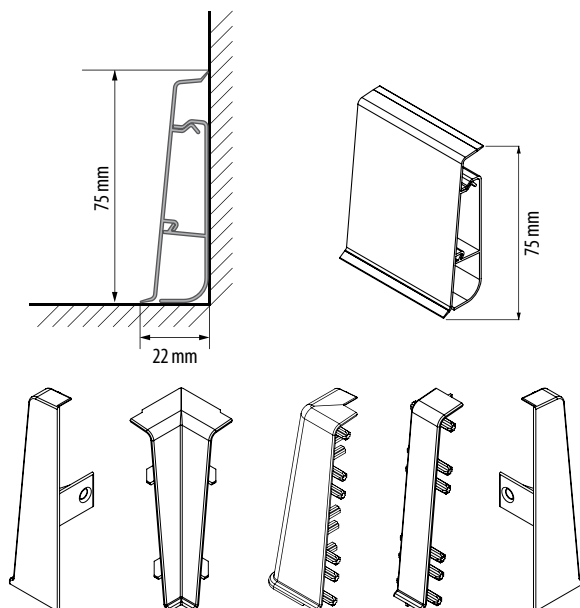

NR KAT. / KAT. № / CAT. NO								
NEW	NEW	NEW	NEW	NEW	NEW	NEW	NEW	NEW
078	618918	2,5 m	20	619106	619090	619113	619083	2
088	672514	2,5 m	20	674914	674532	675010	674518	2
P089	605086	2,5 m	20	605116	605109	605123	605093	2
M089	614606	2,5 m	20	610073	610158	612503	610233	2
P090	626715	2,5 m	20	636264*	636257*	636271*	627811*	2
M090	621284	2,5 m	20	621314	621307	621321	621291	2
106	614682	2,5 m	20	659898	659799	659997	659690	2
126	614675	2,5 m	20	659881	659782	659980	659683	2
135	614668	2,5 m	20	659874	659775	659973	659676	2
141	614613	2,5 m	20	659836	659737	659935	659638	2
142	614699	2,5 m	20	659904	659805	659140	659706	2
145	618925	2,5 m	20	619144	619137	619151	619120	2
157	618932	2,5 m	20	619182	619175	619199	619168	2
158	618949	2,5 m	20	619229	619212	619236	619205	2
163	614637	2,5 m	20	659850	659751	659959	659652	2
175	614620	2,5 m	20	659843	659744	659942	659645	2
200	620096	2,5 m	20	620126	620119	620133	620102	2
201	620157	2,5 m	20	620188	620171	620195	620164	2
208	618956	2,5 m	20	619267	619250	619274	619243	2
232	614644	2,5 m	20	610042	610127	612473	610202	2
236	614651	2,5 m	20	610004	610080	612435	610165	2
247	618963	2,5 m	20	619304	619298	619311	619281	2
253	618970	2,5 m	20	619342	619335	619359	619328	2
256	618987	2,5 m	20	619069	619052	619076	619045	2
266	618994	2,5 m	20	619021	619014	619038	619007	2
281	609756	2,5 m	20	612718	609947	615429	609848	2
282	609763	2,5 m	20	612732	609954	615436	609855	2
283	609770	2,5 m	20	612794	609961	615443	609862	2
284	609787	2,5 m	20	612817	609978	615450	609879	2
285	609794	2,5 m	20	613937	609985	615467	609886	2
286	609800	2,5 m	20	615092	609992	615474	609893	2
287	609817	2,5 m	20	615160	612237	615481	609909	2
288	609824	2,5 m	20	615238	612626	615498	609916	2
289	609831	2,5 m	20	615276	612657	615504	609923	2
290	609749	2,5 m	20	615283	612695	615597	609930	2
292	677731	2,5 m	20	678226	677953	678288	677762	2
296	622823	2,5 m	20	623097	622885	623165	622854	2
297	677748	2,5 m	20	678233	677960	678295	677939	2
300	677755	2,5 m	20	678240	678219	678424	677946	2
301	622830	2,5 m	20	623127	622892	623233	622861	2
307	656224	2,5 m	20	656316	656286	656347	656255	2
317	623271	2,5 m	20	624780	624216	625121	623813	2
319	656231	2,5 m	20	656323	656293	656354	656262	2
321	656248	2,5 m	20	656330	656309	656361	656279	2
328	623448	2,5 m	20	624964	624353	626098	623851	2
329	623455	2,5 m	20	624971	624490	635335	623875	2
333	623493	2,5 m	20	625046	624698	635373	624001	2
334	623509	2,5 m	20	625084	624711	635380	624124	2



\* Do wyczerpania zapasów / Товар доступен до окончания запасов на складе / Till stock lasts



## PREMIUM

NR KAT. / KAT. № / CAT. NO					
Biały / Белый / White	611995*	2,5 m	40		
NR KAT. / KAT. № / CAT. NO					
Biały / Белый / White	622649	622625	622656	622618	2



## HI-LINE

NR KAT. / KAT. № / CAT. NO					
Biały / Белый / White	619953*	2,5 m	20		
NR KAT. / KAT. № / CAT. NO					
Biały / Белый / White	604287	604270	604294	604263	2



## HI-LINE PRESTIGE

NR KAT. / KAT. № / CAT. NO					
Biały / Белый / White	619786	2,5 m	20		
NR KAT. / KAT. № / CAT. NO					
Biały / Белый / White	604287	604270	604294	604263	2

**!** Do malowania listew należy używać farb akrylowych.  
Для покраски плинтусов следует использовать акриловые краски.  
Paint skirting boards with acrylic paints.



\* Czas realizacji: 3 tygodnie / Срок реализации:  
3 недели / Lead time: 3 weeks



## KOLORYSTYKA LISTEW PRZYPODŁOGOWYCH CEZAR 60

ЦВЕТОВАЯ ГАММА ПЛИНТУСОВ CEZAR 60

RANGE OF COLOURS – CEZAR 60 SKIRTING BOARD

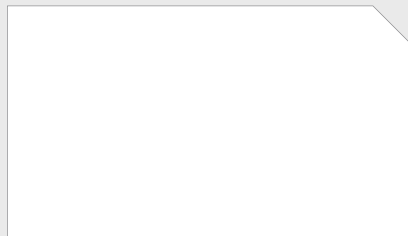

**M089**  
Biały  
Белый  
White

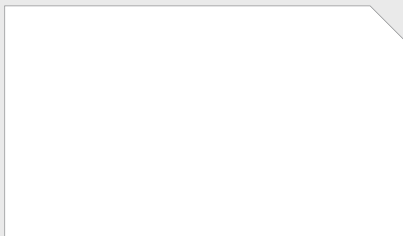

**P089**  
Biały Połysk  
Белый блеск  
White Gloss

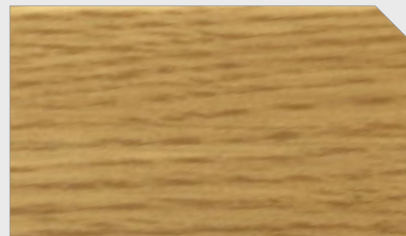

**135**  
Dąb Klasyczny  
Дуб классический  
Classic Oak

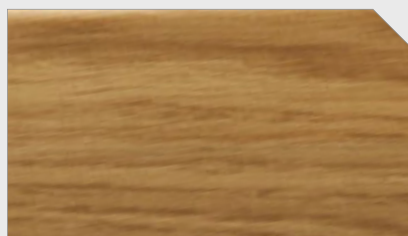

**141**  
Dąb Alabama  
Дуб Алабама  
Alabama Oak

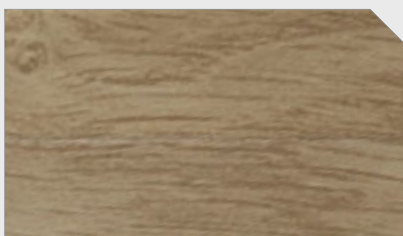

**142**  
Jesień Baltimore  
Ясень Балтимор  
Baltimore Ash-Tree

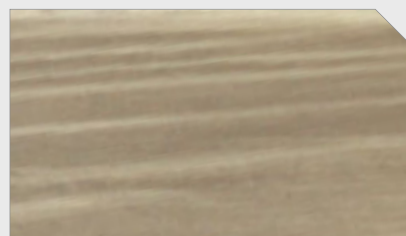

**401**  
Wiąz Amarantha  
Вяз Амаранта  
Amarantha Elm-tree

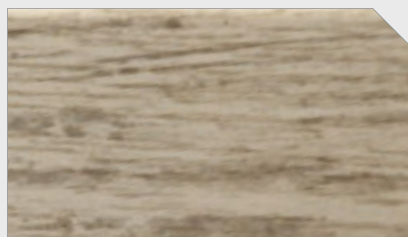

**402**  
Świerk Maestro  
Ель Маэстро  
Maestro Spruce

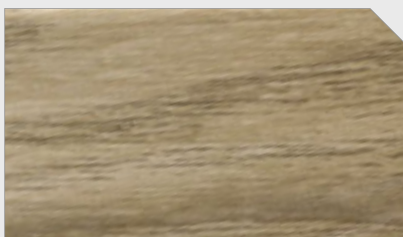

**404**  
Dąb Camas  
Дуб Гамас  
Camas Oak

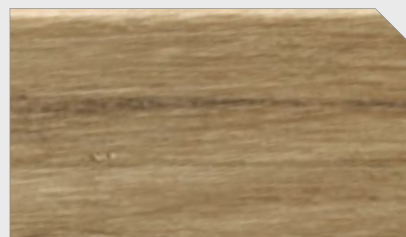

**405**  
Dąb Moravia  
Дуб Моравия  
Moravia Oak

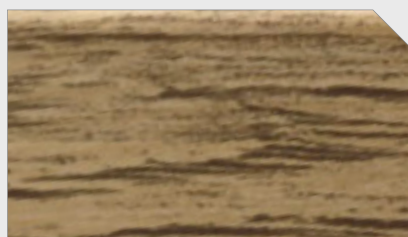

**406**  
Dąb Selena  
Дуб Селена  
Selena Oak

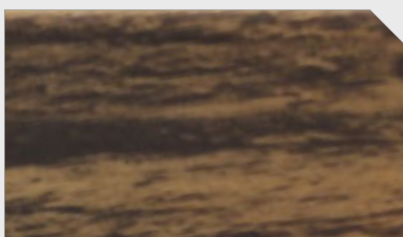

**407**  
Dąb Porter Ciemny  
Дуб Темный Портер  
Dark Porter Oak

**ZASTOSOWANIE / ПРИМЕНЕНИЕ / APPLICATION**

Listwa Cezar 60 o szerokości 20 mm i wysokości 60 mm jest doskonałym wykończeniem podtóg wykonanych m.in. z paneli podłogowych, deski trójwarstwowej, czy paneli LVT. Odświeżona gama kolorystyczna, została dopasowana do aktualnych trendów obowiązujących w dziedzinie wystroju wnętrz. Listwa jest łatwa w montażu. Zawiera pełen zestaw akcesoriów wykończeniowych.

Плинтус Cezar 60 шириной 20мм и высотой 60мм является идеальной отделкой таких напольных покрытий как ламинатов, паркетов или виниловых полов. Новая цветовая гамма была подобрана к актуальным модным цветам в области отделки помещений. Плинтус легко установить. К плинтусу прилагается полный комплект аксессуаров.

Cezar 60 skirting board is a perfect finishing for laminated floors, three-layer plank floors or LVT vinyl floors. It's width is 20 mm and height is 60 mm. Refreshed colour range is matched with actual trends in interior design. The skirting board is easy to assemble. It has complete system of accessories.

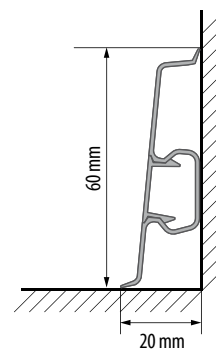
**WYMIARY / РАЗМЕР / DIMENSIONS****685019**

Łącznik narożnika zewnętrznego „RAK”  
«Крабик» для внешнего уголка  
Link for external corner „CRAB”

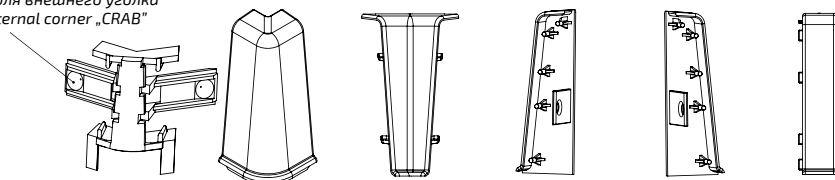

NR KAT. / KAT. № / CAT. NO

🔧	📦	↔	📏	🏠	🏠	🏠	🏠	🏠	🏠
P089	629396	2,5 m	40	629457	629433	629471	629495	629419	10
M089	629358	2,5 m	40	629440	629426	629464	629488	629402	10
135	633423	2,5 m	40	633522	633492	633553	633584	633461	10
141	633447	2,5 m	40	633539	633508	633560	633591	633478	10
142	633454	2,5 m	40	633546	633515	633577	633614	633485	10
401	622748	2,5 m	40	623295	622915	623929	624407	623622	10
402	622755	2,5 m	40	623325	622922	623936	624421	623653	10
404	622779	2,5 m	40	623356	622946	623950	624452	623738	10
405	622786	2,5 m	40	623394	622960	623967	624469	623745	10
406	622793	2,5 m	40	623400	622977	623974	624476	623769	10
407	622809	2,5 m	40	623417	622984	623981	624483	623776	10



## WYMIARY / РАЗМЕР / DIMENSIONS

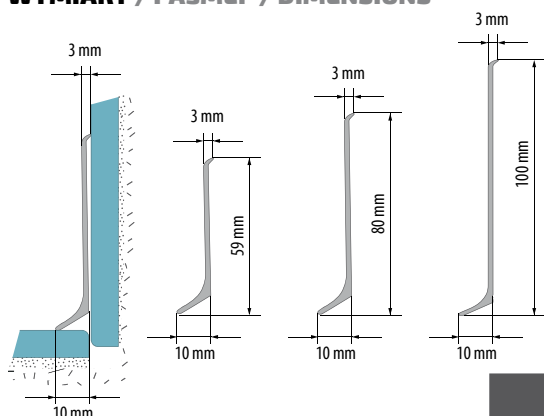

## AKCESORIA PVC / АКЦЕССУАРЫ ПВХ / PVC ACCESSORIES



	NR KAT. / KAT. № / CAT. NO								
	↕	↔	↔	↔	↔	↔	↔	↔	↔
Srebrny C-0	59 mm	832307	2,5 m	5	680618	680632	680601	680625	2
	80 mm	832406	2,5 m	5	612411	612404	612428	612398	2
	100 mm	863424	2,5 m	10	617355	617348	617379	617362	2
Czarny EC-35	59 mm	810978	2,5 m	5	635649	635557	635731	635441	2
	80 mm	811098	2,5 m	5	635670	635588	635762	635496	2
	100 mm	810893	2,5 m	10	635618	635526	635700	635403	2
Kawa EC-40S	59 mm	810985	2,5 m	5	635656	635564	635748	635465	2
	80 mm	811111	2,5 m	5	635687	635595	636110	635502	2
	100 mm	810923	2,5 m	10	635625	635533	635717	635410	2
Platyna EC-43S	59 mm	810992	2,5 m	5	635663	635571	635755	635489	2
	80 mm	811166	2,5 m	5	635694	635601	636127	635519	2
	100 mm	810930	2,5 m	10	635632	635540	635724	635434	2
Biały RAL9003	59 mm	811074	2,5 m	5	653513	651847	636219	653520	2
	80 mm	811210	2,5 m	5	626425	626418	626432	626401	2
	100 mm	810961	2,5 m	10	651823	653506	653537	653490	2
Szary jasny RAL7035	59 mm	811050	2,5 m	5	653643	653667	653629	653681	2
	80 mm	811180	2,5 m	5	636189	636165	636202	636141	2
	100 mm	810954	2,5 m	10	653650	653674	653636	653698	2
Szary ciemny RAL7021	59 mm	811012	2,5 m	5	653544	653582	653605	653599	2
	80 mm	811173	2,5 m	5	636172	636158	636196	636134	2
	100 mm	810947	2,5 m	10	653568	653612	653575	653551	2
Czarny mat RAL 9005	59 mm	826702	2,5 m	5	678561	678530	678592	678448	2
	80 mm	826719	2,5 m	5	678578	678547	678608	678455	2
	100 mm	826696	2,5 m	10	678554	678523	678585	678431	2

**ZASTOSOWANIE / ПРИМЕНЕНИЕ / APPLICATION**

Przypodłogowa listwa aluminiowa podkreśla prestiż eleganckiej podłogi. Kompletny system połączeń wykonanych z PCV pozwala na ukrycie kabli wewnątrz listwy. Środkowa, otwierana część pozwala na szybkie przeprowadzenie przewodów kablowych.

Алюминиевый плинтус используется как в отделке помещений офисов, так и в жилых помещениях, особенно оформленных в стиле High-Tech и модерн. Он прекрасно вписывается в современные дизайнерские решения. Соединительные аксессуары, изготовленные из ПВХ, а также центральная открываемая часть плинтуса позволяют быстро проложить и скрыть кабели внутри плинтуса.

The aluminium skirting board underlines the prestige of elegant floors. Together with complete system of PVC connectors it allows for masking various cables. The central, easy to open part provides fast laying of cables.

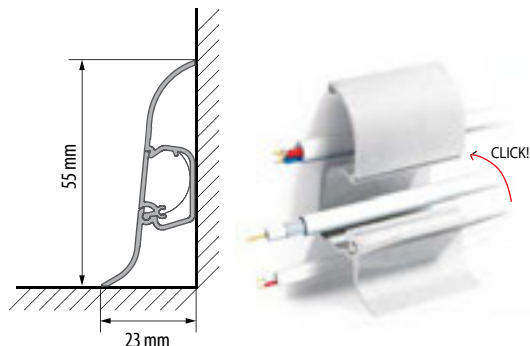
**WYMIARY / РАЗМЕР / DIMENSIONS**

NR KAT. / KAT. № / CAT. NO



Srebrny



832703



2,5 m



10

**AKCESORIA PVC / АКЦЕССУАРЫ ПВХ / PVC ACCESSORIES****685019**

Łącznik narożnika zewnętrznego „RAK”  
«Крабик» для внешнего угла  
Link for external corner „CRAB”



NR KAT. / KAT. № / CAT. NO



Srebrny



893186



893179



893193



893209



893162



10

## KOLORYSTYKA LISTEW PRZYPODŁOGOWYCH DREWNIANYCH SUPERB

ЦВЕТОВАЯ ГАММА ДЕРЕВЯННЫХ ПЛИНТУСОВ SUPERB

RANGE OF COLOURS – SUPERB WOODEN SKIRTING BOARD

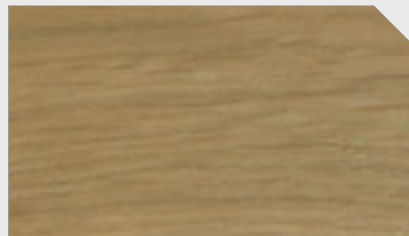

**001**  
Dąb klasyczny  
Дуб классический  
Classic Oak



**002**  
Dąb biały  
Дуб белый  
White Oak

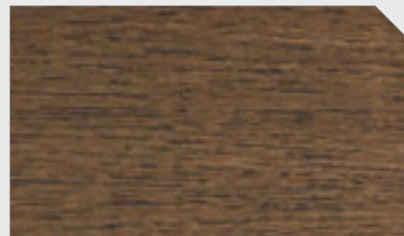

**003**  
Dąb Stovi  
Дуб стови  
Stovi Oak

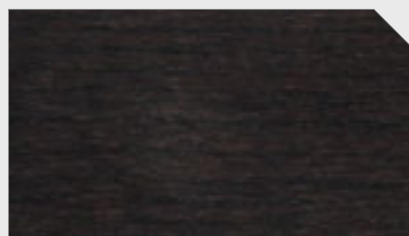

**004**  
Dąb czarny  
Дуб черный  
Black Oak

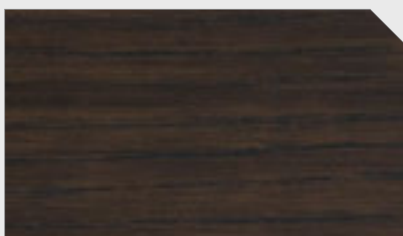

**005**  
Dąb Kongo  
Дуб Конго  
Kongo Oak

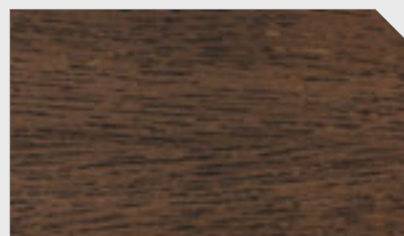

**007**  
Dąb Koviza  
Дуб Ковиза  
Koviza Oak



**009**  
Dąb brązowy  
Дуб коричневый  
Brown Oak



**010**  
Dąb stary  
Дуб старый  
Old Oak



**012**  
Dąb rustykalny  
Дуб рустикальный  
Rustic Oak

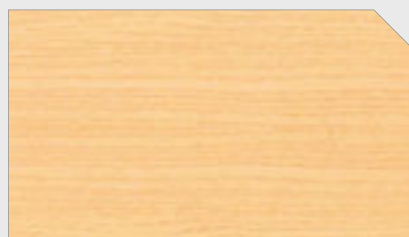

**013**  
Klon  
Клен  
Maple



**014**  
Dąb naturalny  
Дуб естественный  
Natural Oak



**015**  
Dąb lakierowany  
Дуб лакированный  
Lacquered Oak

**ZASTOSOWANIE / ПРИМЕНЕНИЕ / APPLICATION**

Listwa przypodłogowa SUPERB wykonana jest z wysokogatunkowego selekcionowanego drewna liściastego. Zewnętrzna struktura pokryta jest laminatem fornirowym w strukturze drewna. Występuje w bogatej gamie kolorystycznej pozwalającej na wykończenie każdej podłogi tworząc harmonijne połączenie.

Деревянный плинтус SUPERB изготовлен из высококачественной древесины лиственных деревьев. Верхний слой шпонируемый, «под дерево». Богатая цветовая гамма позволит подобрать плинтус к любому напольному покрытию.

The Superb skirting board is made from a high class selected deciduous tree wood. Its outer structure is laminated with wood structure veneer. It is available in a wide range of colours providing finish for any floor, creating a harmonized connection.

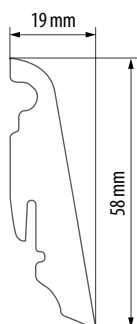
**WYMIARY / РАЗМЕР / DIMENSIONS**

NR KAT. / KAT. № / CAT. NO			
001	688294	2,2 m	10
002	688300	2,2 m	10
003	688317	2,2 m	10
004	688324	2,2 m	10
005	688331	2,2 m	10
007	688355	2,2 m	10
009	688362	2,2 m	10
010	688379	2,2 m	10
012	688386	2,2 m	10
013	669828	2,2 m	10
014	669835	2,2 m	10
015	669842	2,2 m	10

**KLIPS MONTAŻOWY Z PODKŁADKĄ DYSTANSOWĄ  
МОНТАЖНЫЕ КЛИПСЫ С НАКЛАДКОЙ  
MOUNTING CLIPS WITH SPACER**



## ZASTOSOWANIE / ПРИМЕНЕНИЕ / APPLICATION

Listwy przypodłogowe Elegance z polistyrenu ekstrudowanego to nowy produkt, który szybko zdobywa uznanie wśród nawet najbardziej wymagających użytkowników. Oprócz eleganckiego wyglądu listwy Elegance możemy zaliczyć możliwość malowania jej na dowolny kolor lub po prostu malowania na ten sam kolor co ścianę. Wówczas listwa tworzy ze ścianą swego rodzaju monolit, co wygląda bardzo efektownie. Kolejnymi zaletami są odporność listwy na wilgoć, maskowanie kabli urządzeń medialnych oraz zakończeń tapet, trwałość. Dodatkowo listwy Elegance są proste w docinaniu i montażu, a po zainstalowaniu tworzą niewidoczne połączenia. Listwy montowane są za pomocą szybko schnącego kleju do sztukaterii – Creativa.

Напольный плинтус Элеганс из полистирола – это новый продукт, который быстро завоевал сердца даже самых привередливых покупателей. Кроме элегантной формы плинтус имеет много дополнительных достоинств, среди которых, к примеру, возможность покраски плинтуса в любой цвет или в тот же самый, что и стена. В этом случае плинтус выглядит эффектно, как неотъемлемая часть стены. Очередные достоинства – устойчивость плинтуса к влажности, маскировка различных проводов, а также концов обоев, прочность. Также плинтусы Элеганс просто подогнать по размеру и монтировать, при этом места их стыков невидимы. Плинтусы крепятся к стене с помощью быстро сохнущего клея Креатива для лепного декора.

Elegance skirting boards made from extruded polystyrene are the new products successfully winning recognition among most demanding users. Apart from elegant appearance, there are more advantages to it, like possibility of painting it any colour or simply the same colour as a wall. Then the skirting would create a kind of monolith with an attractive look. Other advantages are resistance to humidity, masking of cables for media applications and finish of wallpapers, durability. Additionally Elegance skirting boards are simple in cutting and assembling, and after installation they create invisible connection lines. Elegance skirting boards are installed with the use of fast drying adhesive for stuccowork – Creativa.



malowanie na dowolny kolor  
painting in any colour  
покраска в любой цвет



malowanie ze ścianą  
painting together with the wall  
покраска вместе со стенами



proste cięcie  
simple cutting  
легко режется



niewidoczne połączenia  
invisible joints  
невидимые соединения



produkt odporny na wilgoć  
product resistant to humidity  
влагостойкая продукция





### ZASTOSOWANIE / ПРИМЕНЕНИЕ / APPLICATION

Listwy przypodłogowe Elegance do taśm LED to nowość w ofercie firmy Cezar. Listwy z polistyrenu ekstrudowanego posiadają dodatkowy kanał do umieszczenia taśmy LED, dzięki czemu zyskujemy nowoczesny i stylowy produkt. Delikatne oświetlenie wnętrza pomieszczenia podnosi jego walory estetyczne, a także oświetla drogę przy zgaszonym głównym świetle, chroniąc przed potknięciem się i upadkiem. Listwy cechuje łatwy montaż, niewidoczne połączenia, trwałość i odporność na wilgoć.

Напольные плинтусы Elegance для светодиодных лент – новинка в ассортименте фирмы Цезарь. Плинтусы из экструдированного полистирола имеют дополнительный канал для размещения светодиодной ленты, благодаря чему вы приобретаете современный и стильный продукт. Мягкая подсветка помещения улучшает его эстетический вид, а также подсвечивает путь при отсутствии основного освещения, предотвращает спотыкания и падения. Основными характеристиками этих плинтусов являются: легкий монтаж, невидимые соединения, влагоустойчивость и солидность.

Skirting boards Elegance dedicated for LED strips are new products offered by Cezar. Our boards made from extruded polystyrene have an additional duct for LEDs strips - thanks to what we gain a modern and stylish product. Delicate lighting of the interior increase an aesthetic values and also illuminates the way when the main light is off - which protects us against trips and falls. Elegance LED moldings are characterized by easy assembly, invisible joints, durability and resistance to moisture.

	NR KAT. / KAT. № / CAT. NO			
	19LE	29LE	↔	📦
101	654978	654954	2,44 m	18
T101	654961	654947	2,44 m	18

### WYMIARY / РАЗМЕР / DIMENSIONS

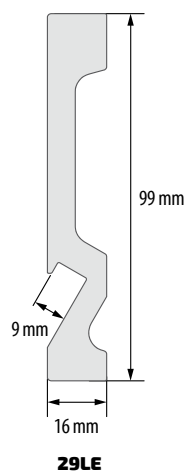
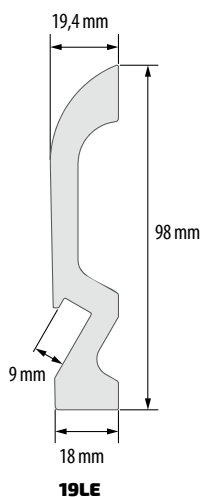





## ZASTOSOWANIE / ПРИМЕНЕНИЕ / APPLICATION

Listwy przypodłogowe Elegance z polistyrenu ekstrudowanego wykonane są nowoczesną technologią. Oferują kolorystykę zgodną z najnowszymi trendami wzornictwa.

Напольные плинтусы Элеганс из экструдированного полистирола изготовлены с помощью современной технологии. В наличии цвета, подобранные в соответствии с последними трендами дизайна.

Elegance skirting boards made of extruded polystyrene are made with modern technology. Offering colours in line with the latest design trends.

	NR KAT. / KAT. № / CAT. NO					
	LPC-06	LPC-11	LPC-20	LPC-23	↔	↕
117	661501	661600	661747	661839	2,44 m	28
125	661518	661648	661754	661846	2,44 m	28
128	661525	661655	661761	661853	2,44 m	28
146	661532	661679	661785	661860	2,44 m	28
149	661549	661686	661792	661877	2,44 m	28
153	661556	661716	661808	661884	2,44 m	28
168	661563	661723	661822	661891	2,44 m	28
169	668333	668326	668340	666254	2,44 m	28

## KOLORYSTYKA / ЦВЕТОВАЯ ГАММА / RANGE OF COLOURS

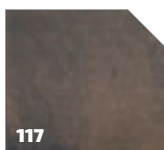

**117**  
Skórzany Pikowany Brąz  
Quilted Brown leather  
Стеганая коричн. кожа

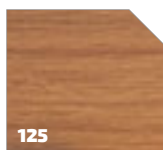

**125**  
Dąb Szkocki  
Scottish Oak  
Дуб шотландский



**128**  
Francuski Kanton  
French cantone  
Французский кантон



**146**  
Brzoza Sandal  
Sandal Birch  
Береза сандал



**149**  
Dąb Carpenter Ciemny  
Dark Carpenter Oak  
Дуб Карпентер темн.



**153**  
Sosna Monrepo  
Monrepo Pine  
Сосна Монрепо



**168**  
Drewno rustykalne  
Rustic Wood  
Рустикальное дерево



**169**  
Drewno rustykalne szare  
Grey Rustic Wood  
Серое рустикальное дерево

## WYMIARY / РАЗМЕР / DIMENSIONS

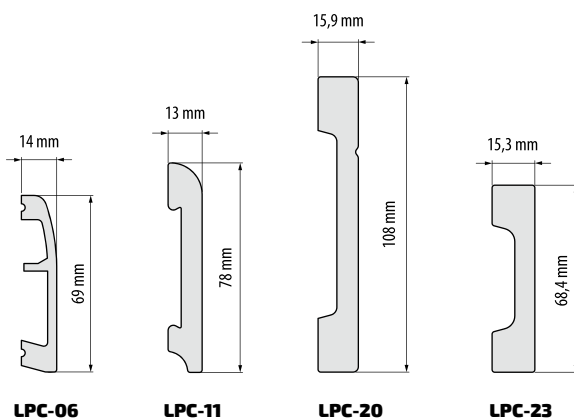

## KOLORYSTYKA LISTEW PRZYPODŁOGOWYCH ELEGANCE

### ЦВЕТОВАЯ ГАММА ПЛИНТУСОВ ELEGANCE

### RANGE OF COLOURS – ELEGANCE SKIRTING BOARDS



**101**  
Biały  
Белый  
White



**T101**  
Biały satyna  
Белый сатин  
White sateen

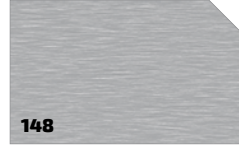

Srebrny szczotkowany  
Серебряный брашир.  
Brushed silver



Szampań szczotkowany  
Шампань брашированный  
Brushed champagne



**Listwę należy pomalować!**  
Плинтусы следует покрасить!  
Skirting boards must be painted!



**Listwy nie malować!**  
Плинтусы не красить!  
Do not paint skirting boards!



Do malowania listew należy używać farb akrylowych i lateksowych.  
Для покраски плинтусов следует использовать акриловые и латексные краски.  
Paint skirting boards with acrylic and latex paints.



### LPC-01

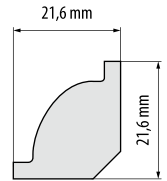

NR KAT. / KAT. № / CAT. NO



101

898914

2,44 m

100

T101

862342\*

2,44 m

100



\* Do wyczerpania zapasów / Товар доступен до  
окончания запасов на складе / Till stock lasts



### LPC-04

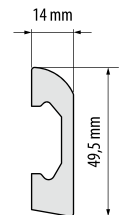

NR KAT. / KAT. № / CAT. NO



101

898945

2,44 m

40

T101

862359





2,44 m

40

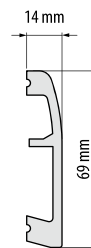

## LPC-06







NR KAT. / KAT. № / CAT. NO			
			
101	898969	2,44 m	30
T101	862366	2,44 m	30
148	898976	2,44 m	30
150	898983	2,44 m	30

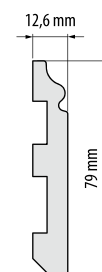

## LPC-07







NR KAT. / KAT. № / CAT. NO			
			
101	625640	2,20 m	25
101	898990	2,44 m	25
101	 612008	2,44 m	25
T101	862373	2,44 m	25

 Listwa z zaaplikowanym klejem / Плинтус с нанесенным клеем / Plinth with applied glue

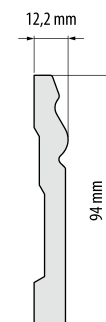

## LPC-08







NR KAT. / KAT. № / CAT. NO			
			
101	899003	2,44 m	23
T101	862380	2,44 m	23

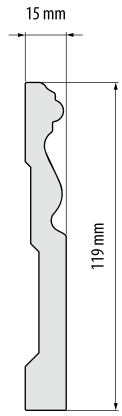

## LPC-09







NR KAT. / KAT. № / CAT. NO			
			
101	899010	2,44 m	16
T101	862397	2,44 m	16

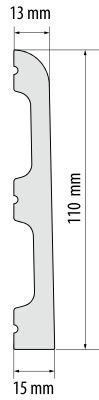

## LPC-10







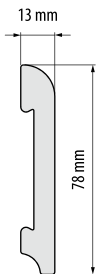

NR KAT. / KAT. № / CAT. NO			
			
101	654060	2,44 m	18
T101	654053	2,44 m	16
148	654039	2,44 m	16
150	654046	2,44 m	16



## LPC-11



NR KAT. / KAT. № / CAT. NO			
			
101	899027	2,44 m	28
101	 612121	2,44 m	28
T101	862403	2,44 m	28
148	899034	2,44 m	28
150	899041	2,44 m	28

 Listwa z zaaplikowanym klejem / Плинтус с нанесенным клеем / Plinth with applied glue



## LPC-12

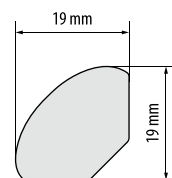





NR KAT. / KAT. № / CAT. NO			
			
101	899058	2,44 m	100

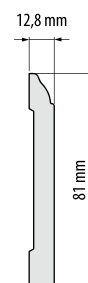

## LPC-15







NR KAT. / KAT. № / CAT. NO			
			
101	899089	2,44 m	29
101	 612152	2,44 m	29
T101	862427	2,44 m	29

 Listwa z zaaplikowanym klejem / Плинтус с нанесенным клеем / Plinth with applied glue

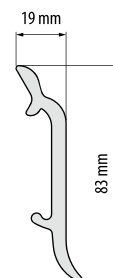

## LPC-16



NR KAT. / KAT. № / CAT. NO			
			
101	899096	2,44 m	27
T101	862434	2,44 m	27
-	899102		100

## LPC-16C

klips montażowy  
installation clip  
монтажный зажим



NR KAT. / KAT. № / CAT. NO			
			
-	899102		100

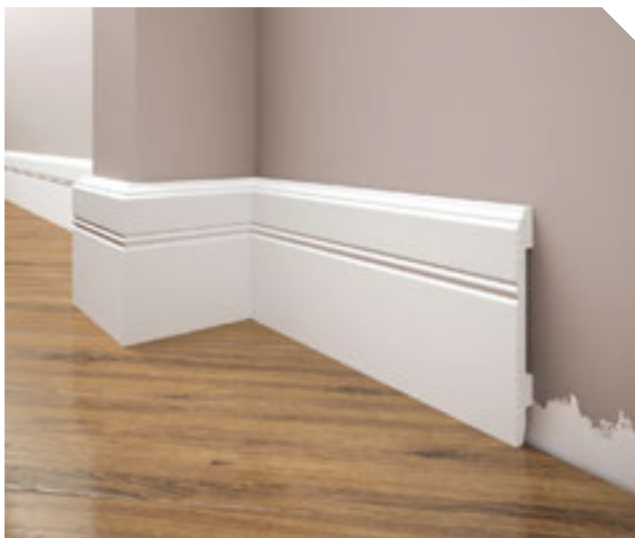

## LPC-18

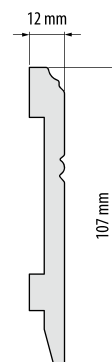

NR KAT. / KAT. № / CAT. NO			
101	899119	2,44 m	25
T101	862441	2,44 m	25



## LPC-19

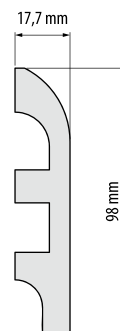

NR KAT. / KAT. № / CAT. NO			
101	899126	2,44 m	16
T101	862458	2,44 m	16



## LPC-20

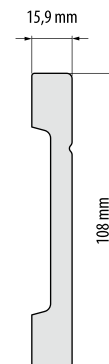

NR KAT. / KAT. № / CAT. NO			
101	625657	2,20 m	18
101	899133	2,44 m	18
101	612190	2,44 m	18
T101	862465	2,44 m	18
148	899140	2,44 m	18
150	899157	2,44 m	18







Listwa z zaaplikowanym klejem / Плинтус с нанесенным клеем  
/ Plinth with applied glue

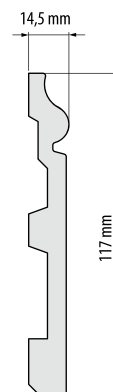

## LPC-22







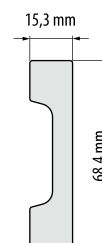

NR KAT. / KAT. № / CAT. NO			
			
101	625664	2,20 m	16
101	899171	2,44 m	16
T101	862472	2,44 m	16



## LPC-23







NR KAT. / KAT. № / CAT. NO			
			
101	625671	2,20 m	27
101	899188	2,44 m	27
101	 612213	2,44 m	27
T101	862489	2,44 m	27
148	899195	2,44 m	27
150	899201	2,44 m	27

 Listwa z zaaplikowanym klejem / Плинтус с нанесенным клеем / Plinth with applied glue

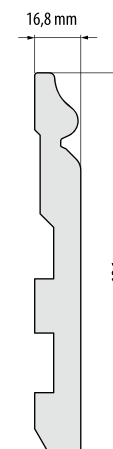

## LPC-24







NR KAT. / KAT. № / CAT. NO			
			
101	899218	2,44 m	12
T101	862496	2,44 m	12

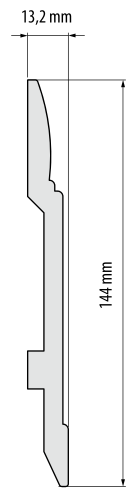

## LPC-25







NR KAT. / KAT. № / CAT. NO			
			
101	899225	2,44 m	15
T101	862502	2,44 m	15

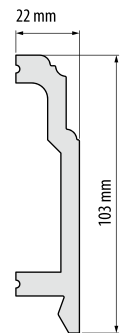

## LPC-26







NR KAT. / KAT. № / CAT. NO			
			
101	899232	2,44 m	14
T101	862519	2,44 m	14

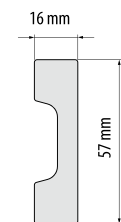

## LPC-27







NR KAT. / KAT. № / CAT. NO			
			
101	863110	2,44 m	30
T101	863141	2,44 m	30



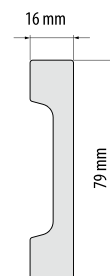

## LPC-28







NR KAT. / KAT. № / CAT. NO			
			
101	863127	2,44 m	25
T101	863158	2,44 m	25

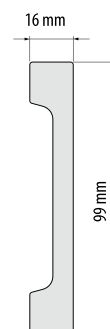

## LPC-29







NR KAT. / KAT. № / CAT. NO			
			
101	863219	2,44 m	18
T101	863226	2,44 m	18

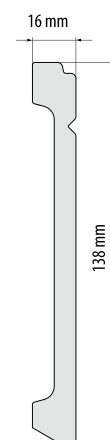

## LPC-30





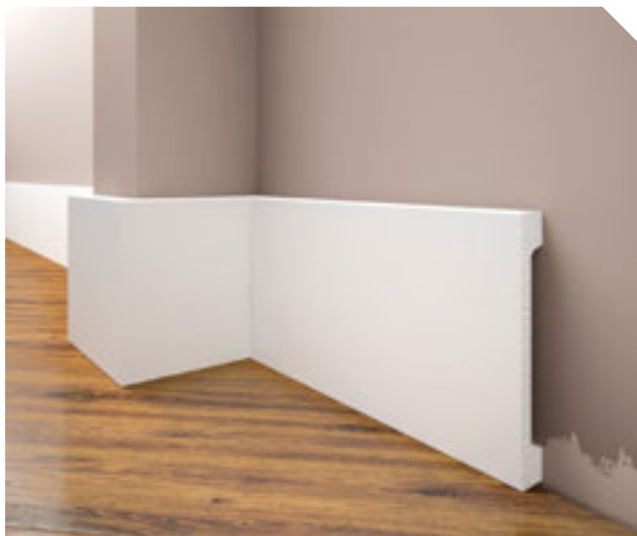

NR KAT. / KAT. № / CAT. NO			
			
101	863271	2,44 m	14
T101	863288	2,44 m	14

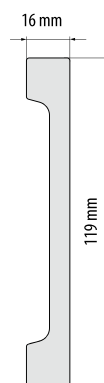

## LPC-31





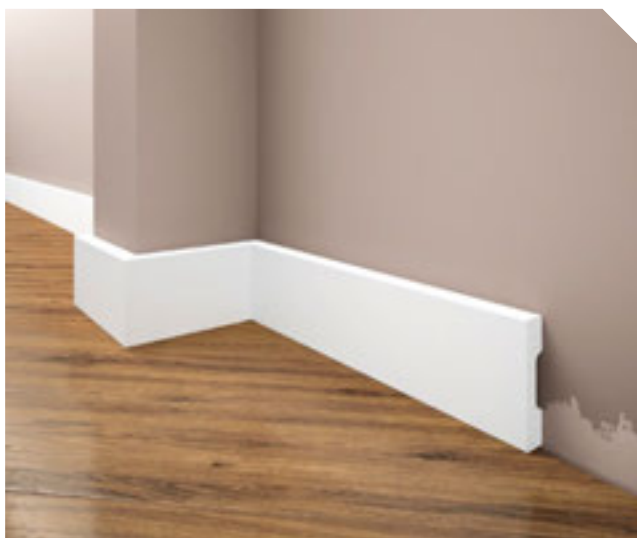

NR KAT. / KAT. № / CAT. NO			
			
101	863608	2,44 m	15
T101	863622	2,44 m	15

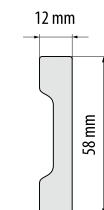

## LPC-32







NR KAT. / KAT. № / CAT. NO			
			
101	617324*	2,44 m	42
T101	617331*	2,44 m	42

 \* Do wyczerpania zapasów / Товар доступен до  
окончания запасов на складе / Till stock lasts

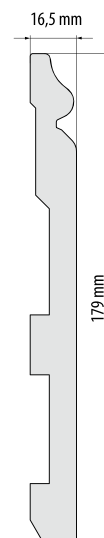

## LPC-33







NR KAT. / KAT. № / CAT. NO			
			
101	863721	2,44 m	10
T101	863745	2,44 m	10

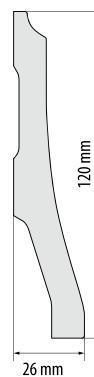

## LPC-34



NR KAT. / KAT. № / CAT. NO			
			
101	611094*	2,44 m	14
T101	611124*	2,44 m	14





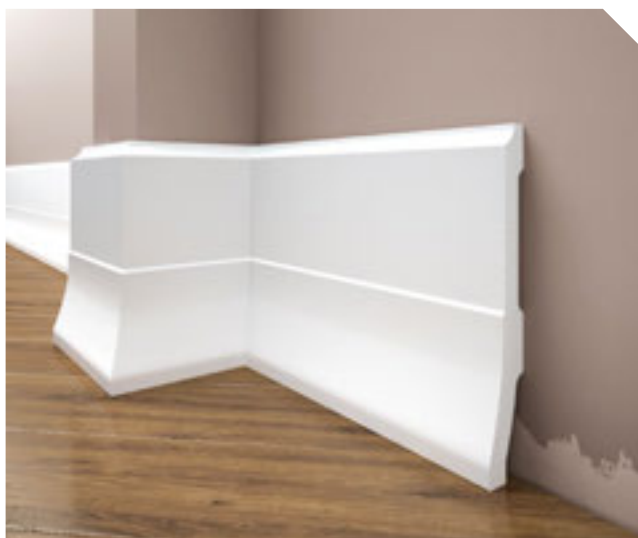

\* Do wyczerpania zapasów / Товар доступен до  
окончания запасов на складе / Till stock lasts

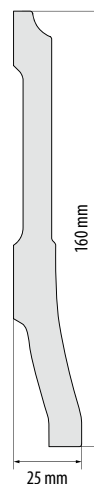

## LPC-35







NR KAT. / KAT. № / CAT. NO			
			
101	611155	2,44 m	14
T101	611162	2,44 m	14

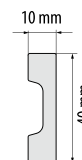

## LPC-36







NR KAT. / KAT. № / CAT. NO			
			
101	602597	2,44 m	70
T101	602603	2,44 m	70

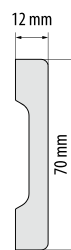

## LPC-37







NR KAT. / KAT. № / CAT. NO			
			
101	611407	2,44 m	33
T101	611438	2,44 m	33



## LPC-38







NR KAT. / KAT. № / CAT. NO			
			
101	611445	2,44 m	24
T101	611452	2,44 m	24

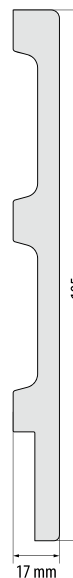

## LPC-39

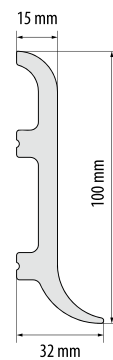

NR KAT. / KAT. № / CAT. NO			
			
101	611933	2,44 m	9
T101	611940	2,44 m	9

**LPC-40**

NR KAT. / KAT. № / CAT. NO			
101	602726	2,44 m	14
T101	602733	2,44 m	14

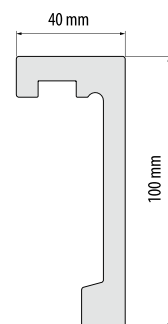
**LK-01**

NR KAT. / KAT. № / CAT. NO			
B101	664687	2,44 m	10
BT101	664694	2,44 m	10

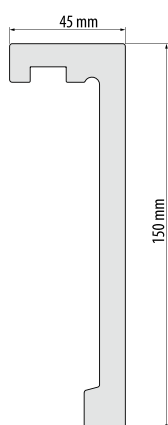
**LK-02**

NR KAT. / KAT. № / CAT. NO			
B101	664700	2,44 m	6
BT101	664731	2,44 m	6

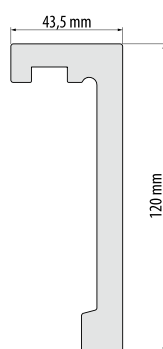
**LK-03**

NR KAT. / KAT. № / CAT. NO			
B101	664755	2,44 m	7
BT101	664793	2,44 m	7

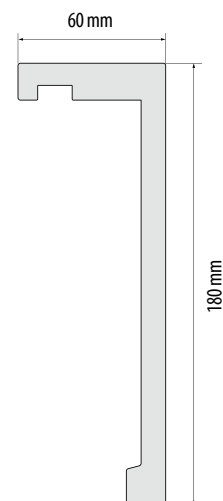
**LK-04**

NR KAT. / KAT. № / CAT. NO			
B101	601880	2,44 m	4
BT101	601897	2,44 m	4



881688

881671

## KLEJ DO ŁĄCZEŃ SZTUKATERII CREATIVA



Клей соединительный Креатива для лепнины  
Creativa adhesive for connecting stucco elements

881688\*

## KLEJ MONTAŻOWY DO SZTUKATERII CREATIVA

Клей монтажный Креатива для лепнины  
Creativa adhesive for installing stucco to walls

881671

NR KAT. / KAT. № / CAT. NO		
		
881688*	300 ml	15
881671	300 ml	15





\* Czas realizacji: 3 tygodnie / Срок реализации:  
3 недели / Lead time: 3 weeks



## SUPER MOCNY KLEJ DO SZYBKIEGO MONTAŻU CREATIVA

Супермощный клей для быстрого монтажа  
Creativa extra strong glue for fast assembly

NR KAT. / KAT. № / CAT. NO		
		
653469	290 ml	15



## MASA SZPACHLOWA DO SZTUKATERII

Готовая шпатлёвка для штукатурных работ  
Surfacer for moldings

NR KAT. / KAT. № / CAT. NO		
		
808395	330 g	24

# OPASKI DRZWIOWE ELEGANCE

Zestaw opasek drzwiowych z polistyrenu  
Комплект наличников из полистирола  
Set of polystyrene door profiles

45

LISTWY PRZYRODŁOWE  
ПЛИНТУС / SKirting BOARDS



## ZASTOSOWANIE / ПРИМЕНЕНИЕ / APPLICATION

Wykończenie ościeżnic drzwiowych.

**Właściwości:** Uniwersalny wymiar – pasują do szerokości standardowych ościeżnic 70, 80, 90 cm • Prosta obróbka – nie wymaga specjalistycznych narzędzi • Nadają się do malowania farbami akrylowymi i lateksowymi • Łatwa renowacja • Wodoodporne • Lekkie • Odporne na uderzenia • Montaż na klej.

Отделка дверных рамуг

**Характеристики:** универсальный размер – подходят к стандартным фрамугам шириной 70, 80, 90 см • Простая обработка – не требует специальных инструментов • Подходит для покраски акриловыми и латексными красками • Простая реновация • Водостойчивые • Легкие • Устойчивы к ударам • Монтаж на клей.

Finishing the door frames

**Features:** The universal dimension – they fit the width of the standard door frames 70, 80, 90 cm • Simple processing – no special tools required • They are suitable for painting with acrylic and latex paints • Easy renovation • Waterproof • Light • Resistant to impact • Assembly on glue.

## WYMIARY / РАЗМЕР / DIMENSIONS

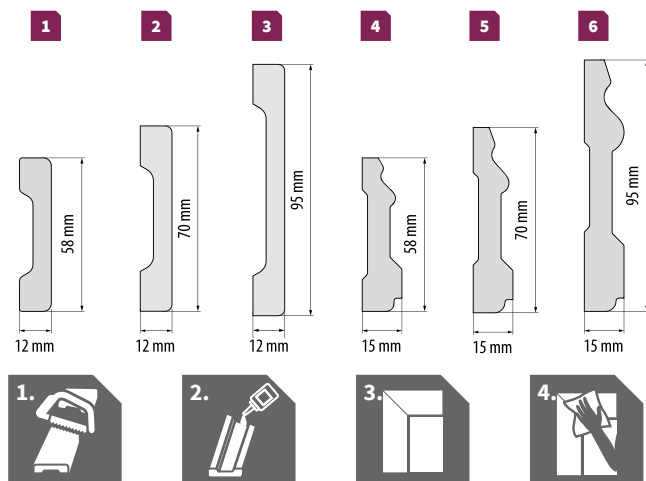

**!** PROFILE POKRYTE SĄ FARBA PODKLADOWĄ. Do malowania listew należy używać farb akrylowych i lateksowych.  
НАЛИЧНИКИ ПОКРЫТЫ ГРУНТОВКОЙ. Для покраски плинтусов следует использовать акриловые и латексные краски.  
PROFILES ARE COVERED WITH PRIMER PAINT. Paint skirting boards with acrylic and latex paints.

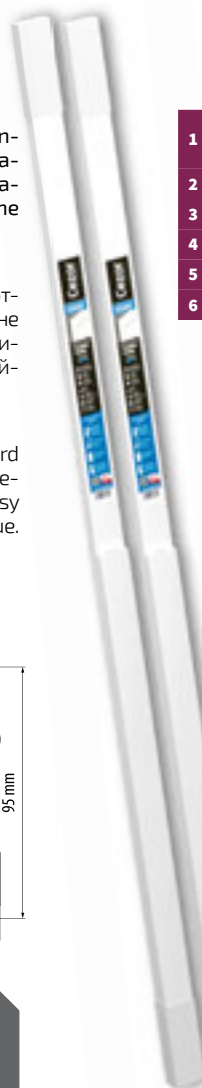

	NR KAT. / KAT. № / CAT. NO		
1	101	621338	2,20 + 1,10 m / 12
	T101	654633	2,20 + 1,10 m / 12
2	101	621345	2,20 + 1,10 m / 12
3	101	653421	2,20 + 1,10 m / 8
4	101	653438	2,20 + 1,10 m / 10
5	101	653445	2,20 + 1,10 m / 10
6	101	653452	2,20 + 1,10 m / 7

## PAKOWANIE / УПАКОВКА / PACKING

**Komplet trzech listew:** 2 x 220 cm i 1 x 110 cm • Końce listew zabezpieczone kartonowymi „kapturkami” • Całość powleczona folią termokurczliwą • Każda listwa ścięta na jednym końcu pod kątem 45°

**Комплект 3 наличников:** 2x220см и 1x110см • Концы наличников защищены картонными «кармашками» • Упакованы в термопленку • Один из концов каждого наличника обрезан под углом 45°

**A set of three slats:** 2 x 220 cm and 1 x 110 cm • The ends of the strips secured with cardboard „caps” • The whole is coated with heat-shrinkable foil • Each strip beheaded at one end at an angle of 45°

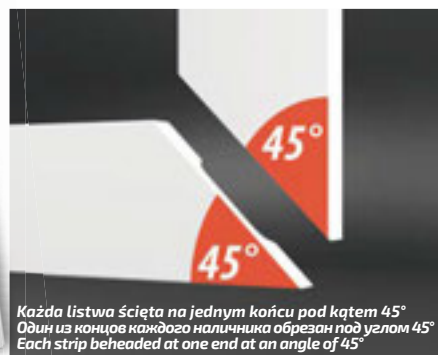

Każda listwa ścięta na jednym końcu pod kątem 45°  
Один из концов каждого наличника обрезан под углом 45°  
Each strip beheaded at one end at an angle of 45°

**KOLORYSTYKA LISTEW MDF**

ЦВЕТОВАЯ ГАММА ПЛИНТУСОВ ИЗ МДФ  
RANGE OF COLOURS – MDF SKIRTING BOARDS

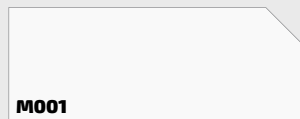
**M001**

*Biały matowy*  
Белый матовый  
White matt

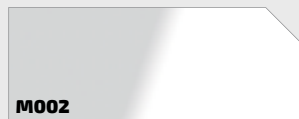
**M002**

*Biały połysk*  
Белый глянец  
White gloss

**KOLORYSTYKA LAMINOWANYCH LISTEW MDF**

ЦВЕТОВАЯ ГАММА ПЛИНТУСОВ ИЗ МДФ ЛАМИНИРОВАННЫЙ  
RANGE OF COLOURS – LAMINATED MDF SKIRTING BOARDS

**M101**

*Dąb Grażant*  
Дуб Грагрант  
Grażant Oak

**M102**

*Dąb Espresso*  
Дуб Эспрессо  
Espresso Oak

**M103**

*Dąb popielaty*  
Дуб пепельный  
Ash Oak

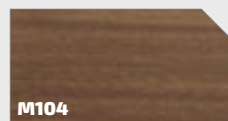
**M104**

*Dąb Merbau*  
Дуб Мербау  
Merbau Oak

**M105**

*Dąb krystaliczny*  
Дуб кристалльный  
Crystalline Oak

**M106**

*Dąb kremowy*  
Дуб кремовый  
Creame Oak

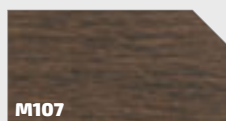
**M107**

*Orzech*  
Орех  
Walnut

**M108**

*Dąb antyczny*  
Дуб античный  
Antique Oak

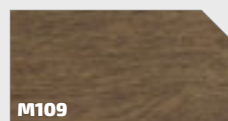
**M109**

*Dąb mglisty*  
Дуб мгlistый  
Misty Oak

**M110**

*Dąb szary*  
Дуб серый  
Grey Oak

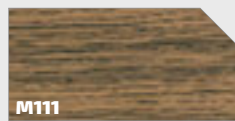
**M111**

*Dąb Warehouse*  
Дуб Варехаус  
Warehouse Oak

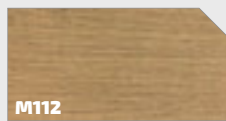
**M112**

*Dąb czerwony*  
Дуб красный  
Red Oak

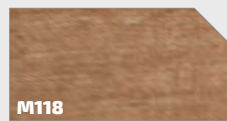
**M118**

*Dąb balearski*  
Дуб баlearский  
Baleary Oak

**M119**

*Dąb celtycki*  
Дуб кельтский дуб  
Celtic Oak

**M120**

*Dąb Oxford*  
Дуб Оксфорд  
Oxford Oak

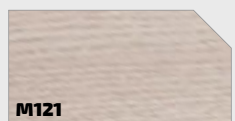
**M121**

*Dąb Murano*  
Дуб Мурано  
Murano Oak

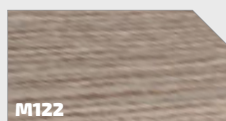
**M122**

*Dąb Avero*  
Дуб Аверо  
Avero Oak

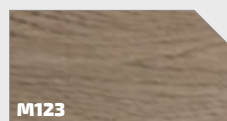
**M123**

*Dąb Popiel*  
Дуб пепельный  
Ash Oak

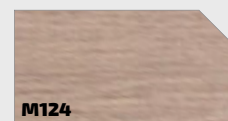
**M124**

*Dąb Jasmin*  
Дуб Жасмин  
Jasmine Oak

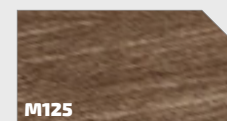
**M125**

*Dąb skalisty*  
Скалистый дуб  
Rocky Oak

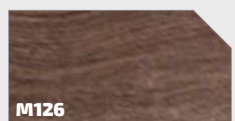
**M126**

Route 66

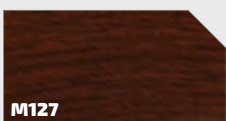
**M127**

*Sapeli*  
Сапели

**M128**

*Orzech*  
Орех  
Walnut

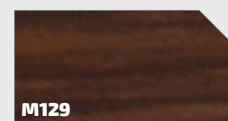
**M129**

*Pecan Wisconsin*  
Пекан Висконсин

**M130**

*Oiled Slate*  
Сланец

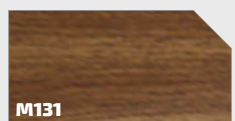
**M131**

*Dąb wapienny*  
Дуб коньячный  
Cognac Oak

**M141**

*Dąb Alabama*  
Дуб Алабама  
Alabama Oak

**M163**

*Dąb Aspen*  
Дуб Аспен  
Aspen Oak

**M205**

*Dąb Carballo*  
Дуб Карбалло  
Carballo Oak

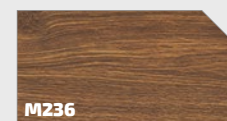
**M236**

*Dąb Kantabryjski*  
Дуб Кантабрийский  
Cantabrian Oak

**M156**

*Dąb bagienny*  
Дуб Болотный  
Swamp Oak

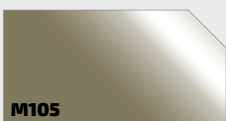
**M105**

*Szary połysk*  
Серый глянец  
Grey gloss

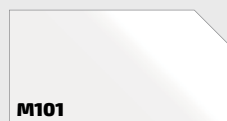
**M101**

*Biały połysk*  
Белый глянец  
White gloss



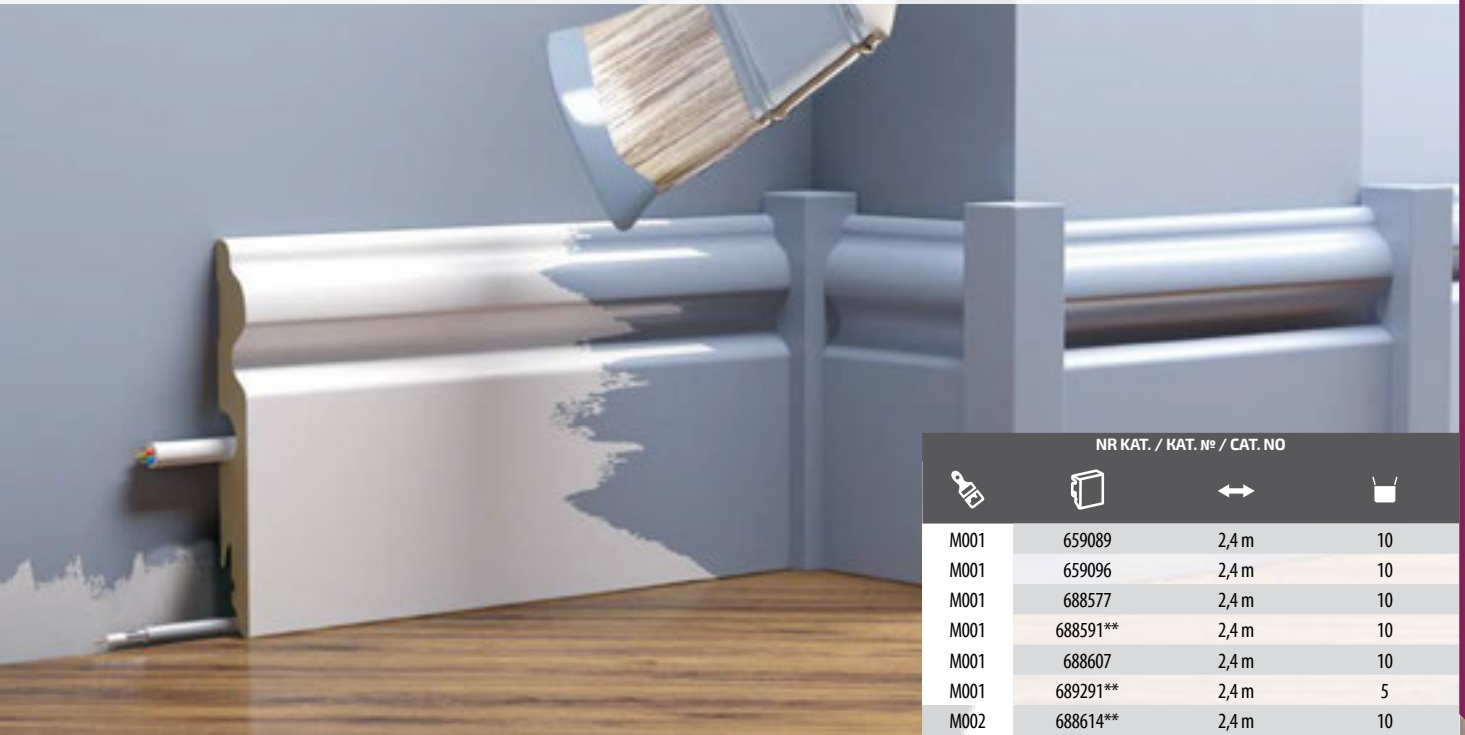

NR KAT. / KAT. № / CAT. NO			
M001	659089	2,4 m	10
M001	659096	2,4 m	10
M001	688577	2,4 m	10
M001	688591**	2,4 m	10
M001	688607	2,4 m	10
M001	689291**	2,4 m	5
M002	688614**	2,4 m	10

**!** *Listwa pokryta lakierem – nie malować! / Плинтус покрыт лаком – не красить! / This skirting boards is covered with lacquer – do not paint it!*

## ZASTOSOWANIE / ПРИМЕНЕНИЕ / APPLICATION

Listwa przypodłogowa MDF wykonana jest z rozwłóknionej tkanki drzewnej poprzez spłśnienie jej i uformowanie pod dużym ciśnieniem do postaci funkcjonalnej listwy. Zewnętrzna powierzchnia listwy pokryta izolantem, lakierem podkładowym oraz lakierem wierzchnim. Listwy MDF firmy Cezar mogą być malowane farbami akrylowymi według preferencji kolorystycznej użytkowników.

Плинтус напольный из МДФ изготовлен из спрессованных волокон древесины, с приданием необходимой формы путем сжатия под высоким давлением. Наружняя сторона плинтуса покрыта изолирующей грунтовкой, а также двумя слоями лака. Плинтусы МДФ фирмы Cezar можно покрасить акриловыми красками любых расцветок.

MDF skirting board is made from defibered wood tissue by milling and forming it under high pressure into the shape of a functioning board. Outside surface is covered with an insulator, base and surface lacquer. You can paint Cezar MDF skirting boards with acrylic paints, any colour you wish.

## AKCESORIA / АКЦЕССУАРЫ / ACCESSORIES

NR KAT. / KAT. № / CAT. NO			
	688645	6	5
M001	689147	6	4
	613944	6	10

## WYMIARY / РАЗМЕР / DIMENSIONS

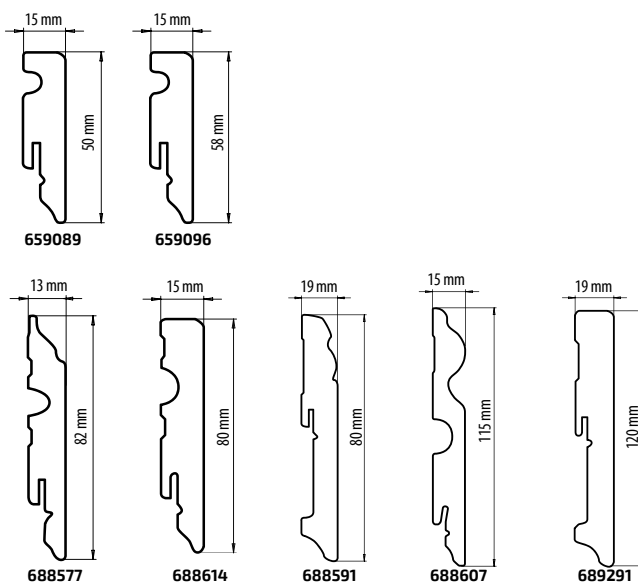

## KLIPS MONTAŻOWY Z PODKŁADKĄ DYSTANSOWĄ МОНТАЖНЫЕ КЛИПСЫ С НАКЛАДКОЙ MOUNTING CLIPS WITH SPACER



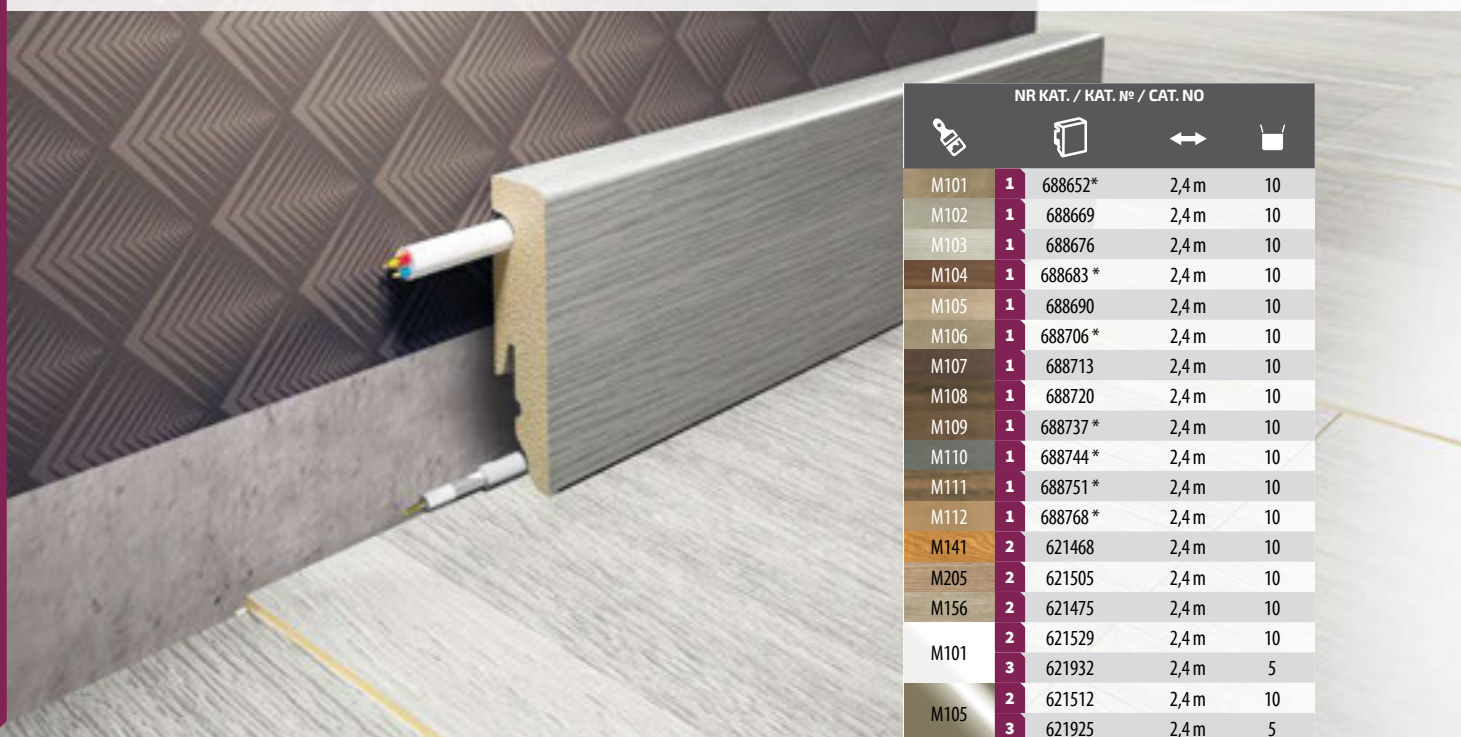

NR KAT. / KAT. № / CAT. NO				
M101	1	688652*	2,4 m	10
M102	1	688669	2,4 m	10
M103	1	688676	2,4 m	10
M104	1	688683*	2,4 m	10
M105	1	688690	2,4 m	10
M106	1	688706*	2,4 m	10
M107	1	688713	2,4 m	10
M108	1	688720	2,4 m	10
M109	1	688737*	2,4 m	10
M110	1	688744*	2,4 m	10
M111	1	688751*	2,4 m	10
M112	1	688768*	2,4 m	10
M141	2	621468	2,4 m	10
M205	2	621505	2,4 m	10
M156	2	621475	2,4 m	10
M101	2	621529	2,4 m	10
	3	621932	2,4 m	5
M105	2	621512	2,4 m	10
	3	621925	2,4 m	5

## ZASTOSOWANIE / ПРИМЕНЕНИЕ / APPLICATION

Listwa przypodłogowa MDF wykonana jest z rozwótknionej tkanki drzewnej pod dużym ciśnieniem do postaci funkcjonalnej listwy. Zewnętrzna powierzchnia listwy pokryta jest laminatem fornirowym o strukturze naturalnej deski. Powłoka zewnętrzna odporna jest na zarysowanie oraz destrukcyjne działanie wody. Bogata gama kolorystyczna listwy MDF pozwoli na dopasowanie do wielu podłóg nadając elegancji oraz czyniąc prestiżowe wnętrze.

Плинтус напольный из МДФ изготовлен из спрессованных волокон древесины, с приданием необходимой формы путем сжатия под высоким давлением. Наружняя сторона плинтуса покрыта ламинированным шпоном «под дерево». Верхний слой устойчив к царапинам и к воде. Широкая цветовая гамма плинтуса из МДФ позволяет подобрать необходимый цвет к большинству напольных покрытий, придает интерьеру элегантный и современный вид.

MDF skirting board is made from defibered wood tissue formed under high pressure. Its outer surface is laminated with veneer with structure of natural plank. Its outer surface is resistant to scratching and destructive influence of water. Rich range of colours allows to match MDF skirting boards to numerous floors adding elegance and making the interior more prestigious.

## WYMIARY / РАЗМЕР / DIMENSIONS

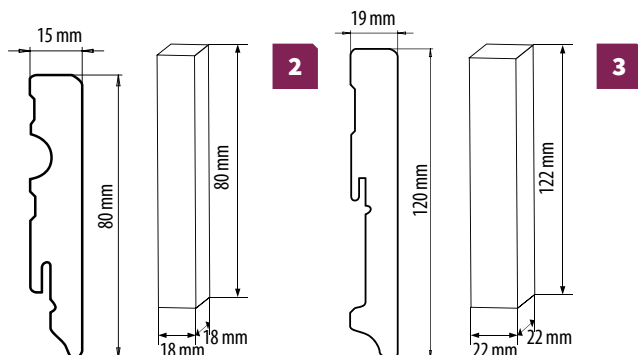
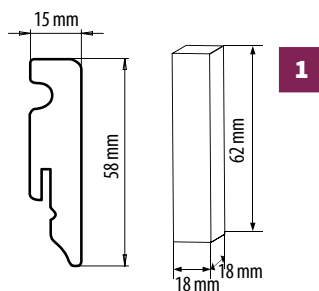

NR KAT. / KAT. № / CAT. NO				
M101	1	688775*	6	10
M102	1	688782	6	10
M103	1	688799	6	10
M104	1	688805*	6	10
M105	1	688812	6	10
M106	1	688829*	6	10
M107	1	688836	6	10
M108	1	688843	6	10
M109	1	688850*	6	10
M110	1	688867*	6	10
M111	1	688874*	6	10
M112	1	688881*	6	10
M141	2	621536	2	10
M163	2	621888*	2	10
M236	2	621550*	2	10
M156	2	621543	2	10
M101	2	621918	2	10
	3	621956	6	10
M105	2	621901	2	10
	3	621949	6	10

\* Do wyczerpania zapasów / Товар доступен до окончания запасов на складе / Till stock lasts

KLIPS MONTAŻOWY Z PODKŁADKĄ DYSTANSOWĄ  
МОНТАЖНЫЕ КЛИПСЫ С НАКЛАДКОЙ  
MOUNTING CLIPS WITH SPACER

NR KAT. / KAT. № / CAT. NO		
672217		25+25



NR KAT. / KAT. № / CAT. NO			
M118	614279	2,4 m	10
M119	614286	2,4 m	10
M120	614293	2,4 m	10
M121	614309	2,4 m	10
M122	614316	2,4 m	10
M123	614323*	2,4 m	10
M124	614330*	2,4 m	10
M125	614347*	2,4 m	10
M126	614354*	2,4 m	10
M127	614361*	2,4 m	10
M128	614378	2,4 m	10
M129	614385	2,4 m	10
M130	614392	2,4 m	10
M131	614408	2,4 m	10

## ZASTOSOWANIE / ПРИМЕНЕНИЕ / APPLICATION

Listwa przypodłogowa MDF wykonana jest z rozwłóknionej tkanki drzewnej pod dużym ciśnieniem do postaci funkcjonalnej listwy. Zewnętrzna powierzchnia listwy pokryta jest laminatem fornirowym o strukturze naturalnej deski. Powłoka zewnętrzna odporna jest na zarysowanie oraz destrukcyjne działanie wody. Bogata gama kolorystyczna listwy MDF pozwoli na dopasowanie do wielu podłóg nadając elegancji oraz czyniąc prestiżowe wnętrze.

Плинтус напольный из МДФ изготовлен из спрессованных волокон древесины, с приданием необходимой формы путем сжатия под высоким давлением. Наружная сторона плинтуса покрыта ламинированным шпоном «под дерево». Верхний слой устойчив к царапинам и к воде. Широкая цветовая гамма плинтуса из МДФ позволяет подобрать необходимый цвет к большинству напольных покрытий, придает интерьеру элегантный и современный вид.

MDF skirting board is made from defibred wood tissue formed under high pressure. Its outer surface is laminated with veneer with structure of natural plank. Its outer surface is resistant to scratching and destructive influence of water. Rich range of colours allows to match MDF skirting boards to numerous floors adding elegance and making the interior more prestigious.

NR KAT. / KAT. № / CAT. NO			
M118	614415*	2	10
M119	614422*	2	10
M120	614439*	2	10
M121	614446*	2	10
M122	614453*	2	10
M123	614460*	2	10
M124	614477*	2	10
M125	614484*	2	10
M126	614491*	2	10
M127	614507*	2	10
M128	614514*	2	10
M129	614521*	2	10
M130	614538	2	10
M131	614545*	2	10

\* Do wyczerpania zapasów / Товар доступен до окончания запасов на складе / Till stock lasts

## WYMIARY / РАЗМЕР / DIMENSIONS

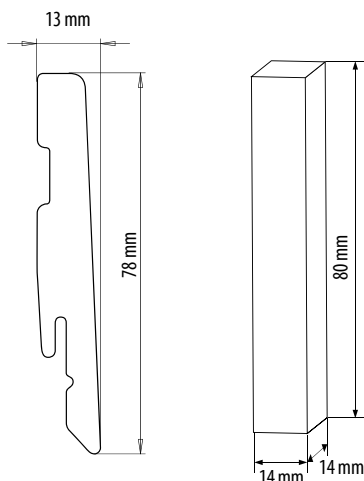

## KLIPS MONTAŻOWY Z PODKŁADKĄ DYSTANSOWĄ МОНТАЖНЫЕ КЛИПСЫ С НАКЛАДКОЙ MOUNTING CLIPS WITH SPACER



NR KAT. / KAT. № / CAT. NO	
672217	25+25



### ZASTOSOWANIE / ПРИМЕНЕНИЕ / APPLICATION

Lakierowane listwy przypodłogowe MDF to więcej niż estetyczny element wykończenia podłogi. Spełniają one bowiem rozmaite funkcje: są elementem ochronnym przed uderzeniami, mają wpływ na proporcje i klimat panujący w pomieszczeniu, służą jako element maskujący kable. Lakierowana listwa przypodłogowa wykonana jest z najwyższej klasy płyty MDF i z racji sposobu wykończenia, idealnie nadaje się do wnętrz nowoczesnych oraz klasycznych.

Лакированные плинтусы МДФ – это больше, чем эстетическая отделка полов. Данные плинтусы устойчивы к ударам, влияют на пропорции и климат в помещении, являются элементом, маскирующим кабели. Лакированный плинтус изготовлен из плиты МДФ высокого качества, а благодаря способу покрытия идеально подходит для монтажа как в современных, так и классических помещениях.

Polished MDF skirting boards are more than just an aesthetic element of the floor finish. They fulfill various functions: they are a protective element against impacts, affect the proportions and climate of the room, serve as a masking element for cables. Polished skirting board is made out from the highest class of the MDF panel and due to the finishing model it is ideal for the modern and classic interiors.

	NR KAT. / KAT. № / CAT. NO			
BWP	653162	80 mm	2,0 m	17
BPM	653384	80 mm	2,0 m	17
BWP	653179	100 mm	2,0 m	15
BPM	653391	100 mm	2,0 m	15
SZPM	653407	100 mm	2,0 m	15
CZPM	653414	100 mm	2,0 m	15

### WYMIARY / РАЗМЕР / DIMENSIONS

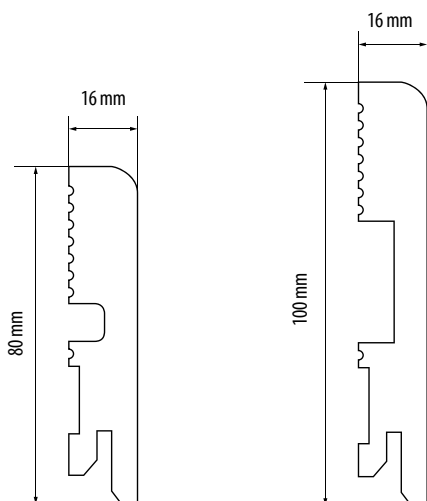

### KOLORYSTYKA / ЦВЕТОВАЯ ГАММА / RANGE OF COLOURS



**BWP**  
Biały wysoki połysk  
Белый высокий глянец  
White high gloss finish



**BPM**  
Biały półmat  
Белый полумат  
White semi-matt finish



**SZPM**  
Szary półmat  
Серый полумат  
Grey semi-matt finish



**CZPM**  
Czarny półmat  
Черный полумат  
Black semi-matt finish



## ZASTOSOWANIE / ПРИМЕНЕНИЕ / APPLICATION

FIX@Press to innowacyjny produkt ułatwiający instalację listwy przypodłogowej montowanej na klej. System 10 podpór umożliwia bezinwazyjne przymocowanie około 8 mb listwy. FIX@Press to zestaw wielokrotnego użytku, gwarantujący solidne dociśnięcie listwy do ściany.

FIX@Press – это инновационный продукт, который позволяет легко установить плинтус с клеевой основой. Система 10 подпорок позволяет бесконтактно установить около 8 погонных метров плинтуса. FIX@Press – это комплект многоразового использования, гарантирующий плотное прилегание плинтуса к стене.

FIX@Press is innovative product for installation of skirting boards with applied glue. System of 10 supports allows for non-invasive installation of 8 lm of skirting boards. FIX@Press is reusable set which guarantees boards to be strong pressed against wall.



NR KAT. / KAT. № / CAT. NO	
1	624834
2	624841

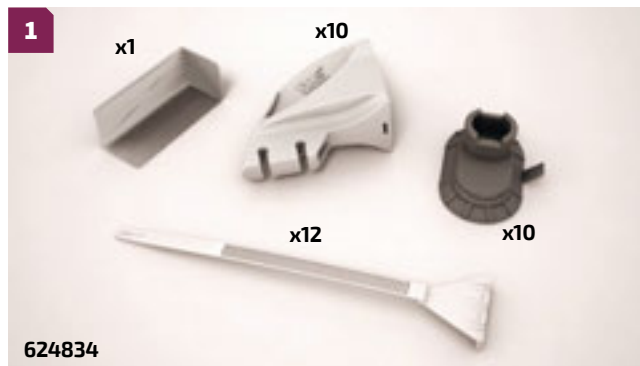

## MONTAŻ / МОНТАЖ / ASSEMBLY

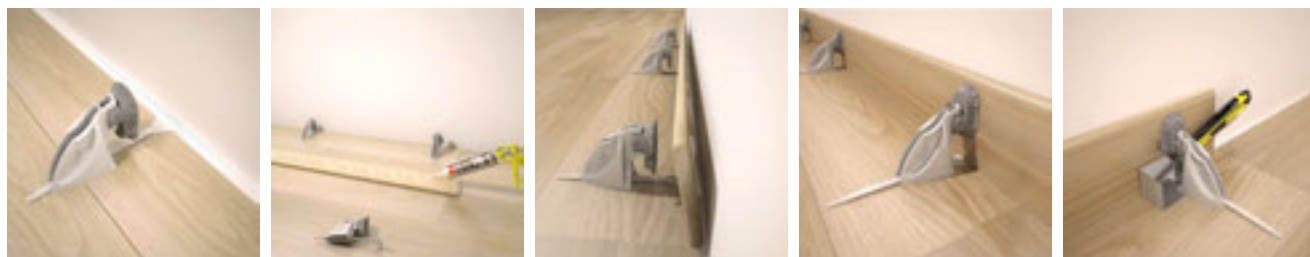

**ZASTOSOWANIE / ПРИМЕНЕНИЕ / APPLICATION**

Produkt idealnie maskujący miejsca wychodzących z posadzki rur centralnego ogrzewania lub innego rodzaju instalacji stałych. Ich montaż wpływa na podniesienie estetyki wykończenia wnętrza. Produkt posiada szybki system montażu typu click.

Розетка. Это продукт, идеально маскирующий место вывода из пола труб центрального отопления или другого вида оборудования. Использование розеток придает более эстетичный вид трубам. Устанавливается розетка просто, путем защелкивания.

Rosette ideally masks spots on floors around tubes of the central heating system or other types of permanent installations. It improves esthetics of interior finish. Rosette has a click – a fast assembling system.

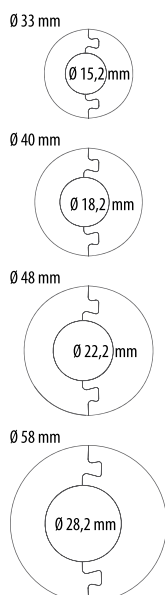
**WYMIARY / РАЗМЕР / DIMENSIONS**

	NR KAT. / KAT. № / CAT. NO				
	15 mm	18 mm	22 mm	28 mm	
68	647611	646676	646911	647154	2
77	647628*	646683	646928	647161	2
78	647635	646690	646935	647178	2
84	647642	646706	646942	647185	2
85	647659	646713	646959	647192	2
89	647666	646720	646966	647208	2
90	647673	646737	646973	647215	2
91	647680	646744	646980	647222	2
92	647697	646751	646997	647239	2
94	647703	646768	647000	647246	2
95	647710	646775	647017	647253	2
104	647727	646782	647024	647260	2
105	–	646799	647031	647277	2
106	647741	646805	647048	647284	2
108	647758	646812	647055	647291	2
109	647765	646829	647062	647307	2
117	647772	646836	647079	647314	2
119	647789	646843	647086	647321	2
127	647802	646867	647109	647345	2
134	647819	646874	647116	647352	2
137	647826	646881	647123	647369	2
158	647833*	646898	647130	647376	2
159	647840	646904	647147	647383	2
200	647857	647413	647420	647437	2



\* Do wyczerpania zapasów / Товар доступен до  
окончания запасов на складе / Till stock lasts



## ZASTOSOWANIE / ПРИМЕНЕНИЕ / APPLICATION

Elastyczny profil podłogowy FLEX LINE. Doskonała listwa do wykończenia powierzchni łukowych o małym promieniu gięcia. Pokrywa różnice poziomów. Może być stosowany na ułożoną już podłogę. Jedyna listwa do wykończenia powierzchni wokół kolumn.

Профиль напольный эластичный FLEX LINE идеален для отделки криволинейных поверхностей с небольшим уровнем изгиба. Скрывает неровности уровней пола. Может использоваться и после укладки полов. Это единственный профиль для отделки поверхности вокруг колонн.

FLEX LINE is a special flexible profile for floors. It is a perfect finish for curved edges with small radius. It covers differences of floor levels. It can be applied on a already laid laminates. It is the only profile to finish surfaces around columns.



Cezar	NR KAT. / KAT. № / CAT. NO				
	3 m	6 m	8 m	12 m	15 m
68	634727	634871	8	646188	4
77	634734	634888	8	646171	4
78	634741	634895	8	646164	4
84	634758	634901	8	646157	4
89	696558	696572	8	646133	4
90	696565	696589	8	646126	4
95	634802	634956	8	646089	4
104	634819	634963	8	646072	4
105	634826	634970	8	646065	4
106	634833	634987	8	646058	4
108	634840	634994	8	646041	4
109	634857	635007	8	646034	4
116	659317	659386	8	659454	4
117	692611	692628	8	646027	4
127	635045	635069	8	645990	4
134	635052	635076	8	645983	4
137	645273	645303	8	645976	4
157	659348	659416	8	659485	4
158	645280	645914	8	645969	4
159	645297	645921	8	645952	4
163	659355	659423	8	659492	4
175	659362	659430	8	659508	4
189	659379	659447	8	659515	4
211	-	606434*	8	606410*	4
221	606557*	606564*	8	606533*	4
229	606625*	606632*	8	606571*	4

\* Do wyczerpania zapasów / Товар доступен до окончания запасов на складе / Till stock lasts

## WYMIARY / РАЗМЕР / DIMENSIONS

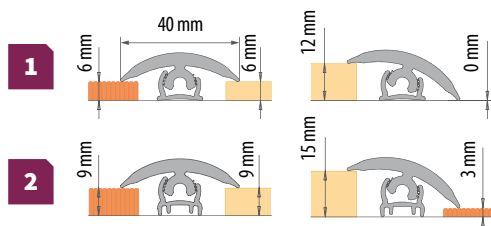

## Listwa montażowa profilowana do FLEX LINE

Монтажная профилированная планка для FLEX LINE  
Bendable Base Trim for FLEX LINE

1	2	NR KAT. / KAT. № / CAT. NO			
		↑	↔	☐	
1	635021	0-12 mm	1,5 m	10	50
1	654008	0-12 mm	0,75 m	10	50
2	635038	3-15 mm	1,5 m	10	50
2	654015	3-15 mm	0,75 m	10	50



### ZASTOSOWANIE / ПРИМЕНЕНИЕ / APPLICATION

Taśma przypodłogowa samoprzylepna wykonana jest z elastycznego PVC. Taśmę montuje się na styku podłogi i ściany, a jej dużą zaletą jest łatwość montażu oraz estetyczny wygląd. Taśma znajdzie zastosowanie w domu, mieszkaniu i biurze. Dostępna w rolkach o dwóch długościach 5 i 15 metrów.

Самоклеющийся напольный плинтус изготовлен из эластичного ПВХ. Плинтус монтируется на стыке стены и пола, а его огромным преимуществом является легкость монтажа и эстетичный вид. Плинтус можно монтировать в доме, квартире или офисе. Плинтус доступен в рулонах по 5 и 15 м.

Self-Adhesive Tape for Floors is a product made from flexible PVC. The tape is fixed along the contact line between floor and wall, and its great advantage is the easiness of fixing and esthetic design. The tape can be applied in house, flat or office. It is available in 5 and 15 meters rolls.

### WYMIARY / РАЗМЕР / DIMENSIONS

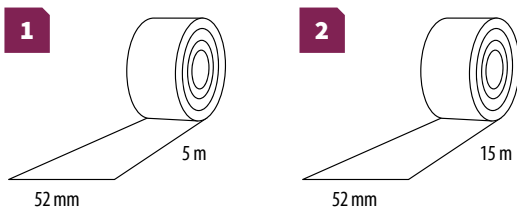

### KOLORYSTYKA / ЦВЕТОВАЯ ГАММА / RANGE OF COLOURS

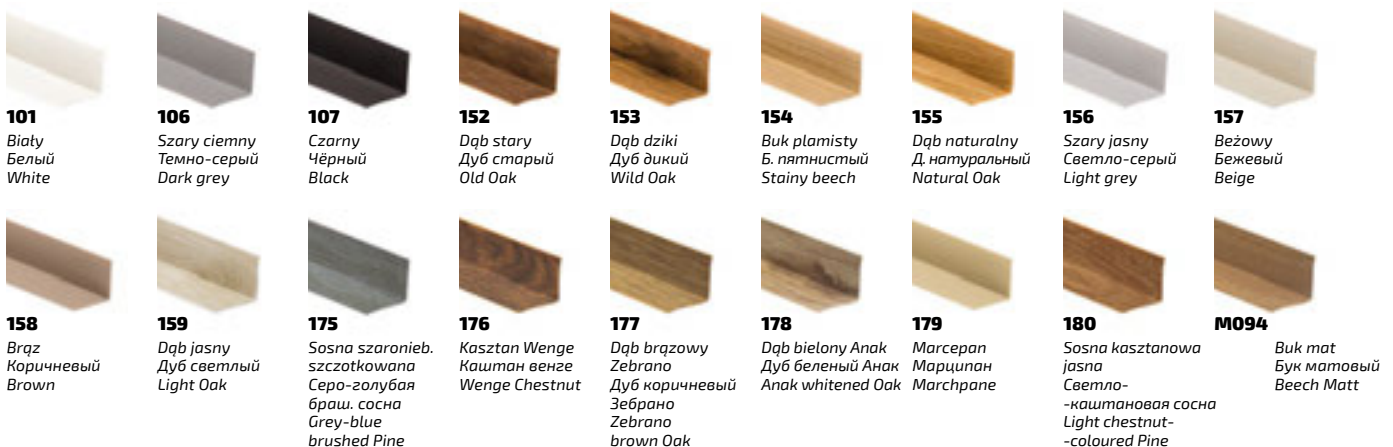

**1**

NR KAT. / KAT. № / CAT. NO

Icon 1	Icon 2	Icon 3	Icon 4
101	630804	5 m	10
106	628498	5 m	10
107	625718	5 m	10
152	614071	5 m	10
153	614095	5 m	10
154	614118	5 m	10
155	614132	5 m	10
156	614156	5 m	10
157	614170	5 m	10
158	614194	5 m	10
159	614217	5 m	10
175	630774	5 m	10
176	630835	5 m	10
177	630859	5 m	10
178	630866	5 m	10
179	630873	5 m	10
180	630828	5 m	10
M094	630781	5 m	10

**2**

NR KAT. / KAT. № / CAT. NO

Icon 1	Icon 2	Icon 3	Icon 4
101	630903	15 m	5
106	613920	15 m	5
107	625725	15 m	5
152	614088	15 m	5
153	614101	15 m	5
154	614125	15 m	5
155	614149	15 m	5
156	614163	15 m	5
157	614187	15 m	5
158	614200	15 m	5
159	614224	15 m	5
175	630767	15 m	5
176	630811	15 m	5
177	630798	15 m	5
178	630897	15 m	5
179	630880	15 m	5
180	630842	15 m	5
M094	629501	15 m	5



# PODKŁADY PODŁOGOWE

ПОДЛОЖКА

UNDERLAYS FOR LAMINATES



BASIC ROLL  
📄 58



BASIC HYDRO ROLL  
📄 59



BASIC WOOD NATURE  
📄 60



EXPERT MATT  
📄 61



EXPERT RAPID MATT  
📄 62



EXPERT ROLL  
📄 63



EXPERT THERMO ROLL  
📄 64



EXPERT THERMO RAPID  
📄 65



EXPERT THERMO MATT  
📄 66



EXPERT CORK ROLL  
📄 67



EXPERT EKO MATT  
📄 68



EXPERT PIANO ROLL  
📄 69



PRO IZO ROLL  
📄 70

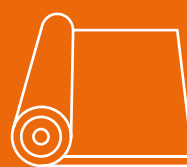

PRO MAXI ROLL  
📄 71



PRO EXPERT MATT 55  
📄 72



PRO THERMO RAPID 55  
📄 73

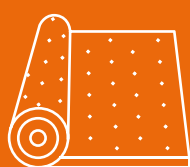

PRO HEAT PRESTIGE  
📄 74

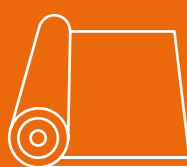

PRO LVT PROTECT+  
📄 75

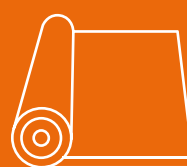

PRO SOUND PROTECT  
📄 76

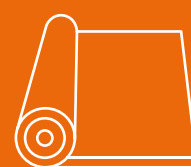

PRO SOUND PROTECT+  
📄 77



PRO THERMO COMFORT  
📄 78



PRO THERMO  
VAPOR STOP  
📄 79

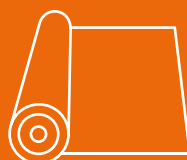

PRO ULTIMA PROTECT  
📄 80



PRO THERMO MAX  
📄 81

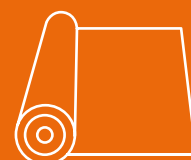

PRO THERMO MAX+  
📄 82



BASIC IZOPAR  
📄 83



TPP  
📄 84



AKCESORIA DO  
MONTAŻU PODŁÓG  
📄 85

## Izolacje podłogowe Cezar to połączenie tradycji, innowacyjności, jak również perfekcji wykonania.

Aby sprostać wymaganiom wszystkich użytkowników i montażystów firma Cezar stworzyła trzy linie podkładów podłogowych: Basic, Expert i Pro. Inżynierowie, konstruktorzy firmy Cezar każdego dnia pracują nad nowatorskimi rozwiązaniami, które sukcesywnie wdrażane są w proces produkcyjny. Izolacje podłogowe w znaczny sposób przyczyniają się do redukcji emisji dwutlenku węgla zatrzymując ciepło w naszym domu i powodując komfort termiczny użytkowników.

## Подложки фирмы Cezar – это сочетание традиций, инноваций и совершенства исполнения.

Чтобы удовлетворить запросы всех своих клиентов, фирма Cezar разработала три серии подложек: Basic, Expert и Pro. Инженеры и конструкторы фирмы Cezar ежедневно работают над инновационными решениями, которые успешно внедряются в производственный процесс. Подложки значительно снижают эмиссию углекислого газа и удерживают тепло в Вашем доме.

## Cezar floor insulations combine tradition, innovation and perfection of manufacturing.

In order to meet requirements of all users and fitters, Cezar company operates three product lines of underlays: Basic, Expert and Pro. Our engineers and designers work continuously on innovative solutions, implementing them consecutively into production process. Floor insulations help to reduce emission of carbon dioxide to great extent by keeping heat in houses and provide thermal comfort for dwellers.



## Izolacje Pro to najwyższa półka wśród izolacji podłogowych dostępnych na rynku.

Nowa gama izolacji Pro została stworzona specjalnie na potrzeby najbardziej wymagających użytkowników. Ich wysoka gęstość materiałowa, łatwość obróbki oraz wysoka wartość w badaniach klasyfikacji tłumienia kroków zwiększają spektrum możliwych zastosowań izolacji.

## Подложка Pro – это товар премиум-сегмента.

Новая серия подложек Pro специально разработана для наиболее требовательных покупателей. Ее высокая плотность, простота обработки, а также высокие показатели в испытаниях по поглощению звуков шагов увеличивают возможности использования данной подложки.

## Pro Insulations is the highest level among floor insulations available on the market.

The new range of Pro insulation was created specially to meet requirements of most demanding users. Its material high density, easy handling and high values in tests for walking sound muffling classifications, increases scope of its possible application.



**W-RE-S-EX-XPS**  
 stojak na podkłady podłogowe z serii PRO



## WŁAŚCIWOŚCI UŻYTKOWE IZOLACJI PODŁOGOWYCH BASIC, EXPERT I PRO

ТЕХНИЧЕСКИЕ ХАРАКТЕРИСТИКИ ПОДЛОЖЕК СЕРИИ BASIC, EXPERT И PRO

PERFORMANCE CHARACTERISTICS OF FLOOR INSULATION BASIC, EXPERT, PRO



TR

### Izolacja termiczna

Dzięki swoim właściwościom izolacyjnym podkłady tworzą barierę nad zimną posadzką, zapobiegając utracie ciepła w pomieszczeniu, co pozwala na obniżenie kosztów ogrzewania oraz zapewnia komfort termiczny użytkownikom.

### Теплоизоляция

Благодаря своим характеристикам подложки служат изоляцией для холодного основания пола, предотвращая потери тепла в помещении, что позволяет снизить затраты на отопление.

### Thermal insulation

Underlays thanks to their insulating parameters make a barrier over a cold floor, preventing heat loss, which allows for reduction of heating cost and provides thermal comfort to dwellers.



SD

### Ochrona przed wilgocią

Największym wrogiem podłóg drewnianych i drewnopodobnych jest wilgoć, a co za tym idzie rozwój niepożądanych mikroorganizmów, grzybów. Zwarta struktura materiału, z którego wykonany jest podkład uniemożliwia przepływ wilgoci, co podnosi trwałość podłogi. Parametr SD podawany jest dla podkładów ze zintegrowaną izolacją przeciwwilgociową.

### Гидроизоляция

Самым грозным врагом деревянных и ламинированных полов является влажность. Плотная структура материала, из которого изготовлена подложка, делает ее влагоустойчивой, что увеличивает продолжительность жизни пола. Параметр SD указывается в характеристиках подложек с

### Protection against dampness

Moisture is the worst enemy for wood and wood-like floors, resulting in development of unwanted microorganisms, fungi. Underlays material structure prevents flow of humidity, that improves durability of floors. The SD parameter is given for underlays with integrated water vapour barrier film.



CS

### Wytrzymałość na ściskanie

Jeżeli chcemy osiągnąć maksymalną żywotność systemu mocowania na klik paneli laminowanych podkład nie może zbyt mocno poddawać się obciążeniom lub odkształcać się pod nimi. Silne odkształcenia mogą bezpowrotnie uszkodzić system montażu. Zdolność podkładu do odciążenia systemu mocowania wyrażona zostaje przy pomocy współczynnika CS.

### Прочность при сжатии

Если мы хотим, чтобы замки ламината служили максимально долго, нельзя чтобы подложка подвергалась длительной нагрузке или деформировалась. Сильная деформация может бесповоротно повредить систему монтажа ламината. Способность подложки к разгрузке тяжести с замков ламината выражается в величине CS.

### CS – compressive strength

To prevent damage to the tongue and groove system of your laminate floor, the underlay can't be continuously compressed or distorted. High distortion can damage click connection of laminate floor. The capacity of underlay to withstand loads on click connection tending to reduce size is called Compressive Strength (CS).



RWS

### Hatas kroków

Hatas kroków to dźwięk powstający w czasie użytkowania podłogi, odbierany przez użytkownika w tym samym pomieszczeniu. Podkład posiada strukturę wykazującą właściwości absorpcji i tłumienia drgań. Poprawia także akustykę pomieszczenia poprzez redukcję pogłosu.

### Шум шагов

Шум шагов – это звуки, возникающие при ходьбе по полу, и слышимые в в помещении. Подложка имеет структуру, позволяющую поглощать ударные звуки и уменьшать отголоски в помещении.

### Reflected Walking Sound

Reflected walking sound is caused by footsteps and heard by users at the same room. The underlay has a structure that absorbs and muffles vibrations. It improves room's acoustics by reduction of echo.



IS

### Tłumienie dźwięków uderzeniowych

IS podkładów określa tłumienie dźwięku między kondygnacjami budynku.

### Поглощение ударных звуков

Показатель ударного звука (IS) определяет уровень ударных шумов между элементами конструкции здания.

### Impact sounds

Impact sounds is caused by footstep and transmitted to other rooms, adjacent or below.



RTF

### Reakcja na ogień

Określa palność i palności materiałów budynków. Izolacje podłogowe są sklasyfikowane w klasach ochrony przeciwpożarowej.

### Класс огнестойкости

Описывает воспламеняемость и горючесть материалов зданий

### Reaction to fire class

Determines the flammability and material combustibility. Floor insulation are classified into reaction to fire classes.



PCv

### Punktowe wyrównywanie podłoża

Dzięki zastosowaniu asymetryczności ukształtowania powierzchni podkładu, gdzie jedna powierzchnia jest gładka, zaś na drugiej występują pofalowania możliwe jest dopasowanie się do podłoża i wyrównanie niewielkich nierówności. Zapobiega to uginaniu się podłogi na nierównościach w trakcie eksploatacji, jednocześnie zabezpieczając przed rozchodzeniem się i wylamywaniem zamków desek podłogowych.

### Точечное выравнивание основания

Внешняя и внутренняя стороны подложки различаются (с одной стороны поверхность гладкая, с другой – волнистая), благодаря чему подложка позволяет сглаживать небольшие неровности пола. Подложка предотвращает выгибание полов на неровной поверхности и расхождение досок в процессе эксплуатации, а также защищает замки на ламинате от поломки.

### Local unevenness compensation

Thanks to asymmetric shape of surface of underlay, where surface on one side is smooth, and uneven on the other side, it is possible to adjust the base and level any unevenness. It protects against bending yielding of floor during usage, as well as against going off or breaking of locks in the laminates floors.



PROSTE UKŁADANIE

### Proste układanie

Podkłady podłogowe firmy Cezar układają się sprawnie i w nieskomplikowany sposób. Ich funkcjonalne kształty, wymiary oraz sposób łączenia pozwalają na szybkie dopasowanie podkładu do wymiarów pomieszczenia.

### Простая укладка

Подложка под ламинат и деревянные полы фирмы CEZAR укладывается профессионально и просто. Ее функциональная форма, размеры, а также способ сборки позволяют быстро подогнать подложку к размерам помещения.

### Simple laying

Cezar underlays are laid dexterously and in uncomplicated manner. Its functional shapes, dimensions and way of connection allow for fast adjusting of underlays to dimensions of room.



DO OGRZEWANIA PODŁOGOWEGO

### Do ogrzewania podłogowego

Dzięki zastosowaniu innowacyjnej technologii wytwarzania podkład wykonany jest z materiałów o jak najmniejszym oporze cieplnym umożliwiającym przenikanie ciepłego powietrza do pomieszczenia. Dodatkowo podkład może posiadać otwory zapewniając idealne rozprzeczanie powietrza z ogrzewania podłogowego do podłogi.

### Для «теплых» полов

Благодаря применению инновационных производственных технологий подложка изготовлена из материалов с наименьшим тепловым сопротивлением, позволяющих теплomu воздуху проникать в помещение. Дополнительно подложка может содержать отверстия, позволяющие идеально распределить теплый воздух из системы подогрева.

### For heated floor

Thanks to innovative technology in production, this underlay is made from materials of the lowest heat resistance level enabling transfer of hot air into rooms. Additionally underlay may have holes assuring ideal heat transfer from the heat system into the floor.



## WŁAŚCIWOŚCI UŻYTKOWE / ТЕХНИЧЕСКИЕ ХАРАКТЕРИСТИКИ / PERFORMANCE CHARACTERISTICS



2 mm



≥16 dB / ★★★



≤1,5 mm / ★★



0,05 m²K/W / ★★★



F

## ZASTOSOWANIE / ПРИМЕНЕНИЕ / APPLICATION

Basic Roll to pianka polietylenowa niezwykle lekka, elastyczna i łatwa w użyciu. Jest odporna na wilgoć i pozwala na wielokrotne użycie. W 100% nadaje się do recyklingu, jest niepyląca, nieścieralna i nietoksyczna. Niewątpliwą zaletą jest również cena.

Basic Roll - это вспененная подложка на основе полиэтилена, необычайно легкая, эластичная и простая в применении. Подложка водостойчива, пригодна для многократного использования. Пригодна для вторичной переработки, не пылит, не стирается, не токсична. Ее цена также является несомненным преимуществом.

Basic Roll is a very light, flexible and easy to use polythene foam. It is a moisture barrier and allows for multiple usage. It is a 100% recyclable, nonabrasive, non-dustable, non-toxic product. Its advantage is the price.



## WYMIARY / РАЗМЕР / DIMENSIONS

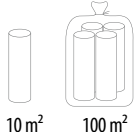
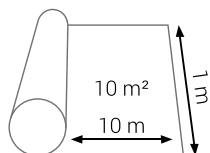

10 szt. pakowane w worek foliowy  
10 шт./пакетик  
10 pcs packed in a plastic bag

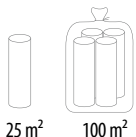
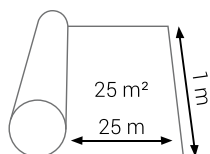

4 szt. pakowane w worek foliowy  
4 шт./пакетик  
4 pcs packed in a plastic bag

NR KAT. / KAT. № / CAT. NO



612343



2 mm



10 m²



100 m²

612350

2 mm

25 m²

100 m²



## WŁAŚCIWOŚCI UŻYTKOWE / ТЕХНИЧЕСКИЕ ХАРАКТЕРИСТИКИ / PERFORMANCE CHARACTERISTICS



3 mm+50 µm



≥16 dB / ★★★



≤2,5 mm / ★★★★★



0,07 m²K/W / ★★★★★



F

## ZASTOSOWANIE / ПРИМЕНЕНИЕ / APPLICATION

Basic Hydro Roll to produkt dwuwarstwowy, łączący zalety pianki polietylenowej i folii paroizolacyjnej o grubości 50 µm. Stanowi pierwszą warstwę izolującą podłogę przed napływem wilgoci i pojawieniem się pleśni.

Basic Hydro Roll – это двухслойная подложка, объединяющая преимущества вспененной подложки на основе полиэтилена и пароизоляционной пленки толщиной 50 µm. Является первым слоем, обеспечивающим герметичную защиту пола от влажности и появления плесени.

Basic Hydro Roll is a double layer product, sharing advantages of the polythene foam and para-insulation foam 50 µm thick. It constitutes the first layer of floor insulation against dampness and mould.



## WYMIARY / РАЗМЕР / DIMENSIONS

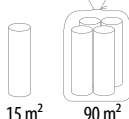
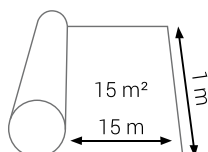

6 szt. pakowane w worek foliowy  
6 шт./пакетик  
6 pcs packed in a plastic bag

NR KAT. / KAT. № / CAT. NO			
685774	3 mm+55 µm	15 m²	75 m²

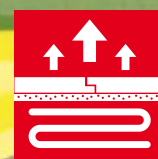
**WŁAŚCIWOŚCI UŻYTKOWE / ТЕХНИЧЕСКИЕ ХАРАКТЕРИСТИКИ / PERFORMANCE CHARACTERISTICS**

Thickness	Sound Insulation	Load Capacity	Surface Leveling	Thermal Insulation	Moisture Resistance	Fire Resistance	Staircase Protection
3 mm	≤19 dB / ★★★	150 kPa / ★★★	<1 mm / ★★	0,043 m <sup>2</sup> K/W / ★★	0,01 m / ★	Efl	★★★
4 mm	≤19 dB / ★★★	150 kPa / ★★★	<2 mm / ★★★	0,057 m <sup>2</sup> K/W / ★★★★★	0,02 m / ★	Efl	★★★
5 mm	≤19 dB / ★★★	150 kPa / ★★★	<3 mm / ★★★★★	0,071 m <sup>2</sup> K/W / ★★★★★	0,03 m / ★	Efl	–
7 mm	≤19 dB / ★★★	150 kPa / ★★★	<3 mm / ★★★★★	0,1 m <sup>2</sup> K/W / ★★★★★	0,04 m / ★	Efl	–

**ZASTOSOWANIE / ПРИМЕНЕНИЕ / APPLICATION**

Podkład podłogowy Basic Wood Nature CEZAR to naturalny podkład pod podłogi pływające (tj. panele laminowane, deska trójwarstwowa) wykonany z włókien drzewnych. Podkład pod panele ma zdolność tłumienia drgań, wyrównuje podłoże oraz redukuje skrzypienie podłogi. Produkt dostępny w grubościach 3, 4, 5 i 7 mm. Podkład Basic Wood Nature został wyprodukowany w technologii przyjaznej dla środowiska. Do utworzenia dodatkowej izolacji paroszczelnej polecane jest użycie folii paroizolacyjnej Cezar Basic Izopar.

Подложка Basic Wood Nature CEZAR - это натуральная подложка для „плавающих” полов (т.е. ламинированных панелей, паркетной доски) из древесных волокон. Приглушает ударные шумы, раздающиеся при ходьбе, выравнивает основание поверхности, а также уменьшает скрипение пола. Толщина подложки составляет 3 мм, 4 мм, 5 или 7 мм. Продукт изготовлен с помощью экологичных технологий. Для дополнительной пароизоляции рекомендуется использование пароизоляционной пленки Basic Izopar.

Basic Wood Nature underlay is a natural underlay for floating floors (i.e. laminate, three-layer planks) made from natural woodfibres. It muffles vibrations, levels the base and reduces squeaking sounds of floors. Available thickness is 3, 4, 5 and 7 mm. Basic Wood Nature underlay is produced by environment friendly technology. It is recommended to use it together with Cezar Basic Izopar – the vapour retarder film.

**WYMIARY / РАЗМЕР / DIMENSIONS**

Thickness	Area (m <sup>2</sup> )	Volume (m <sup>3</sup> )
3 mm	0,46 m <sup>2</sup>	298,30 m <sup>3</sup>
4 mm	0,46 m <sup>2</sup>	433,47 m <sup>3</sup>
5 mm	0,46 m <sup>2</sup>	349,58 m <sup>3</sup>
7 mm	0,46 m <sup>2</sup>	242,37 m <sup>3</sup>

NR KAT. / KAT. № / CAT. NO	Thickness	Area (m <sup>2</sup> )	Volume (m <sup>3</sup> )
614026	3 mm	9,32 m <sup>2</sup>	298,30 m <sup>3</sup>
680465	4 mm	6,99 m <sup>2</sup>	433,47 m <sup>3</sup>
647918	5 mm	6,99 m <sup>2</sup>	349,58 m <sup>3</sup>
647925	7 mm	9,32 m <sup>2</sup>	242,37 m <sup>3</sup>



## WŁAŚCIWOŚCI UŻYTKOWE / ТЕХНИЧЕСКИЕ ХАРАКТЕРИСТИКИ / PERFORMANCE CHARACTERISTICS

3 mm	≤12% / ★★	>18 dB / ★★★	≤60 kPa / ★★	≤2,5 mm / ★★★★★	≤0,11 m²K/W / ★★★★★	Efl
5 mm	≤9% / ★	>18 dB / ★★★	≤50 kPa / ★	≤4,0 mm / ★★★★★	≤0,18 m²K/W / ★★★★★	Efl

## ZASTOSOWANIE / ПРИМЕНЕНИЕ / APPLICATION

Expert Matt to podkłady wykonane z polistyrenu ekstrudowanego (XPS). Expert Matt wyrównuje nierówności podłoża, posiada wysoką odporność na wszelkie obciążenia oraz wycisza podłogę. Występuje w płytach, dzięki czemu ich docinanie i montaż są bezproblemowe i szybkie. Podkład przeznaczony jest pod wszystkie typy podłóg pływających.

Expert Matt – это подложка, изготовленная из экструзионного пенополистирола. Expert Matt сглаживает неровности пола, обладает высокой устойчивостью к нагрузкам, а также хорошими звукоизоляционными свойствами. Изготавливается в форме пластин, которые легко обрезать и смонтировать быстро и без проблем. Подложка предназначена для всех типов «плавающих» полов.

Expert Matt is an underlay made from extruded polystyrene (XPS). Expert Matt smoothes small unevenness of the basis, it has high resistance against burdens and it muffles the floor. It is offered in sheets which makes cutting and assembling fast and easy. The underlay is designed to apply for every type of floating floors.



## WYMIARY / РАЗМЕР / DIMENSIONS

0,475 m 1,18 m	3 mm 5,6 m²	123,31 m² 72,87 m²	739,86 m² 437,19 m²

NR KAT. / KAT. № / CAT. NO				
689161	3 mm	5,6 m²	123,31 m²	739,86 m²
689178	5 mm	5,6 m²	72,87 m²	437,19 m²



## WŁAŚCIWOŚCI UŻYTKOWE / ТЕХНИЧЕСКИЕ ХАРАКТЕРИСТИКИ / PERFORMANCE CHARACTERISTICS

3 mm	≤12% / ★★	>18 dB / ★★★	≤60 kPa / ★★	≤2,5 mm / ★★★★★	≤0,11 m²K/W / ★★★★★	Efl

## ZASTOSOWANIE / ПРИМЕНЕНИЕ / APPLICATION

Podkład podłogowy Expert Rapid Matt CEZAR to podkład pod panele podłogowe wykonany z wysokiej jakości polistyrenu ekstrudowanego (XPS). Izolacja podłogowa przeznaczona jest pod wszystkie typy podłóg pływających tj. panele laminowane czy deska trójwarstwowa. Innowacyjne zastosowanie połączenia ze sobą płyt w harmonijkę, zapewnia użytkownikom szybki i prosty montaż. Dostępny w dwóch wersjach: o szerokości płyty 23,3 cm oraz 47,5 cm. Dodatkowym atutem jest łatwość docinania płyty. Podkład jest nowością na polskim rynku w kategorii izolacji podłogowych. Do utworzenia dodatkowej izolacji paroszczelnej polecane jest użycie folii paroizolacyjnej Cezar Basic Izopar.

Expert Rapid Matt – это подложка, изготовленная из экструзионного пенополистирола. Предназначена для всех типов «плавающих» полов. Рекомендуется для укладки как под ламинат, так и под паркетную доску. Пластины, упакованные гармошкой, обеспечивают удобный и быстрый монтаж. Подложку такой формы удобно перевозить. Ширина листа составляет 23,3 см или 47,5 см. Данная подложка – это новинка на польском рынке в категории изоляционных подложек. Для дополнительной пароизоляции рекомендуется использование пароизоляционной пленки Basic Izopar.

Expert Rapid Matt CEZAR is an underlay made from high class extruded polystyrene (XPS) intended for all types of floating floors, i.e. laminates and three layer-planks. Innovative connection of sheets in a harmonica model, assures fast and simple laying. Available in two versions of sheet width: 23,3 cm and 47,5 cm. Additional advantage is easy trimming of sheets. This underlay is a novelty on the Polish market. It is recommended to use it together with Cezar Basic Izopar – the vapour retarder film.



## WYMIARY / РАЗМЕР / DIMENSIONS

11 m² 0,233 m	11,2 m² 0,475 m	11 m²	109,97 m²	659,86 m²
689222	3 mm	11,2 m²	123,31 m²	739,86 m²
689239	3 mm	11,2 m²	123,31 m²	739,86 m²

NR KAT. / KAT. № / CAT. NO						
689222	3 mm	1,18 m	0,233 m	11 m²	109,97 m³	659,86 m³
689239	3 mm	1,18 m	0,475 m	11,2 m²	123,31 m³	739,86 m³





## WŁAŚCIWOŚCI UŻYTKOWE / ТЕХНИЧЕСКИЕ ХАРАКТЕРИСТИКИ / PERFORMANCE CHARACTERISTICS

2 mm	≤14% / ★★	>18 dB / ★★★	≤70 kPa / ★★	≤1,5 mm / ★★	≤0,07 m²K/W / ★★★★★	Efl

## ZASTOSOWANIE / ПРИМЕНЕНИЕ / APPLICATION

Expert Roll to podkład wykonany z polistyrenu ekstrudowanego (XPS). Przeznaczony jest pod wszystkie typy podłóg pływających. Polecany zarówno do paneli jak i deski trójwarstwowej. Podkład jest zwinięty w rolkę co umożliwia szybki montaż i wykonanie dużej ilości powierzchni z jednego opakowania.

Expert Roll - это подложка, изготовленная из экструзионного пенополистирола. Предназначена для всех типов «плавающих» полов. Рекомендуется для укладки как под ламинат, так и под паркетную доску. Форма рулона облегчает и упрощает монтаж подложки на большой площади.

Expert Roll is an underlay made from extruded polystyrene (XPS). It is intended for use with all types of floating floors and recommended both for laminates as well as for three-layer plank. The underlay is rolled up for fast, easy assembling and covering big surface area with a single roll.



## WYMIARY / РАЗМЕР / DIMENSIONS

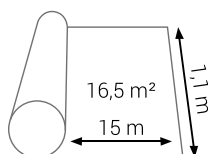

NR KAT. / KAT. № / CAT. NO				
660047	2 mm	16,5 m²	82,5 m²	495 m²

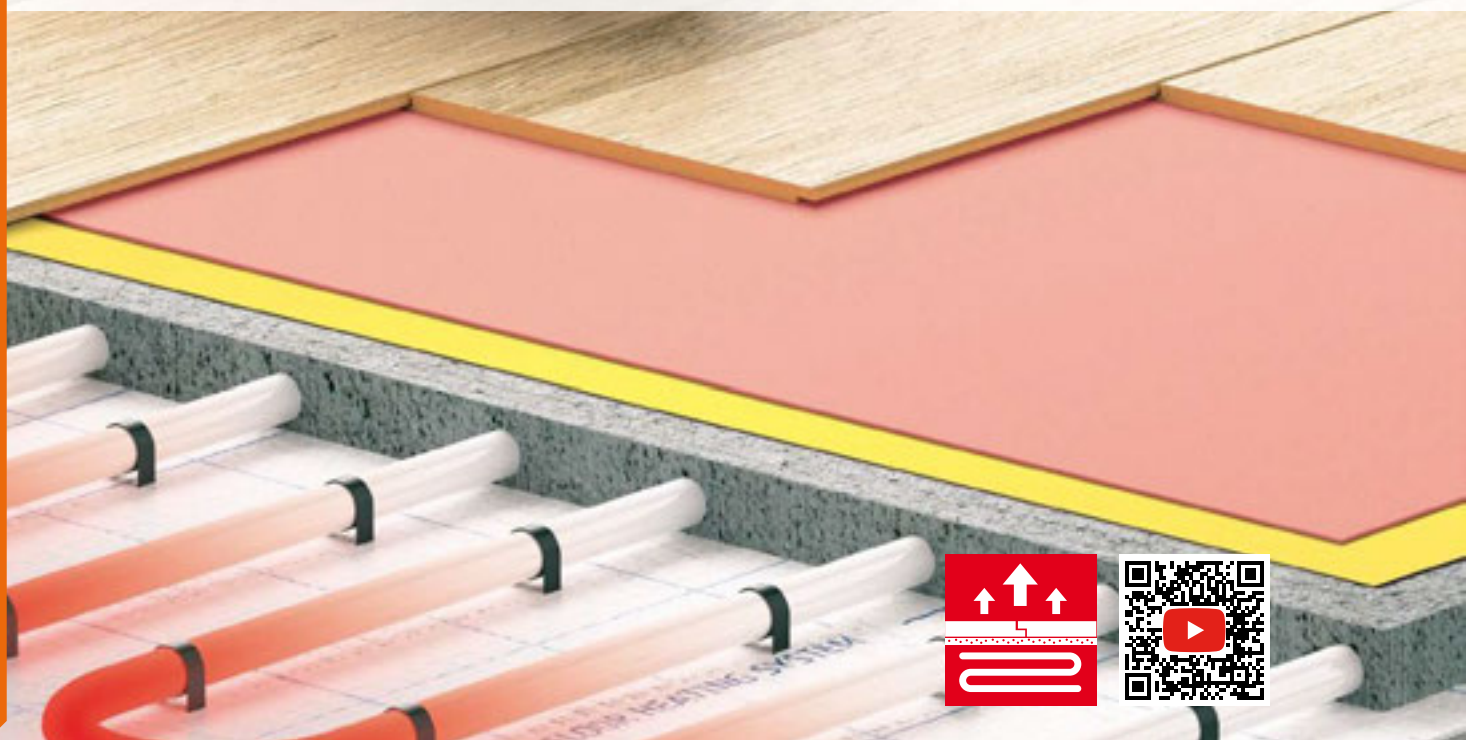

## WŁAŚCIWOŚCI UŻYTKOWE / ТЕХНИЧЕСКИЕ ХАРАКТЕРИСТИКИ / PERFORMANCE CHARACTERISTICS

1,6 mm	≤14% / ★★	>18 dB / ★★★	≤70 kPa / ★★	≤1,5 mm / ★★	0,05 m <sup>2</sup> K/W / ★★★	Efl	★★★
2 mm	≤14% / ★★	>18 dB / ★★★	≤70 kPa / ★★	≤1,5 mm / ★★	0,06 m <sup>2</sup> K/W / ★★★	Efl	★★★

## ZASTOSOWANIE / ПРИМЕНЕНИЕ / APPLICATION

Podkład podłogowy Expert Thermo Roll CEZAR to podkład pod panele podłogowe wykonany z polistyrenu ekstrudowanego (XPS) przeznaczony pod wszystkie typy podłóg pływających, w których zastosowano ogrzewanie podłogowe. Podkład podłogowy występuje w formie rolki, co umożliwia szybki montaż i pokrycie dużej powierzchni z jednego opakowania. Izolacja podłogowa dodatkowo ma kanały, które pozwalają na odprowadzanie ciepłego lub zimnego powietrza z posadzki do pomieszczenia. W ten sposób zostaje wykorzystany pełen potencjał grzewczy lub chłodniczy naszej podłogi zapewniając komfort termiczny w domu.

Expert Thermo Roll – это подложка, изготовленная из экструзионного пенополистирола. Предназначена для всех типов «плавающих» полов с подогревом. С помощью одной упаковки в форме рулона можно быстро уложить подложку на большой поверхности. Дополнительно содержит систему каналов, благодаря которым теплый воздух передается от пола в помещение.

Expert Thermo Roll CEZAR underlay is made from extruded polystyrene (XPS) and it is intended for all types of floating floors with heating system. It is offered in rolls which provides fast laying and covering of huge area with a one packaging. Special pores allow for circulation of hot or cold air from the floor base up to room space. In this way, full heating or cooling potential of floor is utilized providing thermal comfort to a house.



## WYMIARY / РАЗМЕР / DIMENSIONS

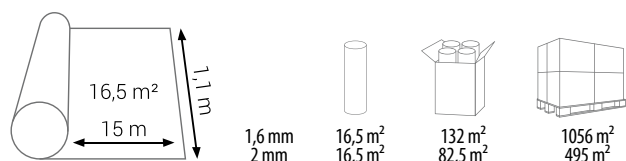

NR KAT. / KAT. № / CAT. NO				
616327	1,6 mm	16,5 m <sup>2</sup>	132 m <sup>2</sup>	1056 m <sup>2</sup>
694639	2 mm	16,5 m <sup>2</sup>	82,5 m <sup>2</sup>	495 m <sup>2</sup>

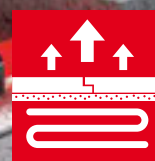
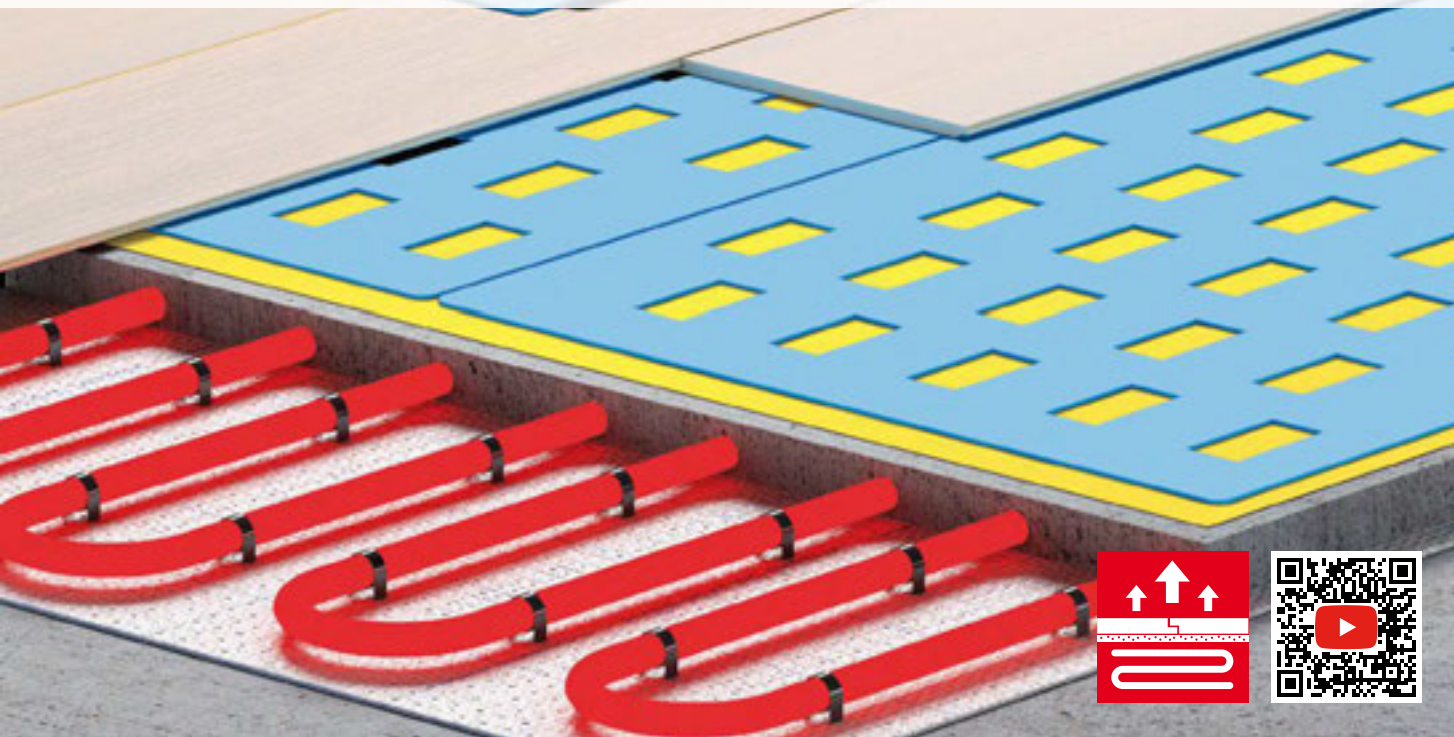

## WŁAŚCIWOŚCI UŻYTKOWE / ТЕХНИЧЕСКИЕ ХАРАКТЕРИСТИКИ / PERFORMANCE CHARACTERISTICS

3 mm	≤12% / ★★	>18 dB / ★★★	≤60 kPa / ★★	≤2,5 mm / ★★★★★	★	Efl	★★★★★

## ZASTOSOWANIE / ПРИМЕНЕНИЕ / APPLICATION

Podkład podłogowy Expert Thermo Rapid CEZAR wykonany jest z polistyrenu ekstrudowanego XPS przeznaczonego pod wszystkie typy podłóg pływających, w których zastosowano ogrzewanie, bądź chłodzenie podłogowe. Izolacja podłogowa występuje w postaci prostokątnej płyty. Jej ergonomiczny kształt pozwala na szybki system montażu oraz prostą obróbkę. W płycie występują prostokątne otwory umożliwiające idealne rozprowadzenie ciepłego lub zimnego powietrza z systemu podłogowego na całej powierzchni posadzki podłogowej. Izolacja podłogowa występuje wyłącznie w jednej grubości. Podkład podłogowy jest jedynym produktem takiego typu na rynku europejskim, co nadaje mu miano innowacyjnej izolacji podłogowej.

Expert Thermo Rapid – это подложка, изготовленная из экструзионного пенополистирола. Предназначена для всех типов «плавающих» полов с подогревом. Листовая подложка быстро укладывается. В листах вырезаны отверстия, позволяющие идеально распределить теплый или холодный воздух или системы подогрева. Подложка выступает только в одной толщине. Данная подложка является инновационным продуктом, не имеющим аналогов на рынке.

Expert Thermo Rapid CEZAR underlay is made from extruded polystyrene (XPS), intended for all types of floating floors with heating or cooling system. This floor insulation is offered in rectangular sheets. Its ergonomic shape allows for fast laying and simple handling. Rectangular openings distribute perfectly hot or cold air from floor system over the whole floor area. This floor insulation is available just in one thickness. It is the only product of such a type on the European market, deserving the name of an innovative floor insulation.



## WYMIARY / РАЗМЕР / DIMENSIONS

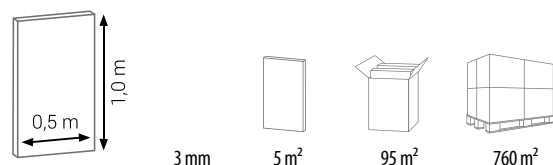

3 mm

5 m<sup>2</sup>

95 m<sup>2</sup>

760 m<sup>2</sup>

NR KAT. / KAT. № / CAT. NO				
648014	3 mm	5 m <sup>2</sup>	95 m <sup>2</sup>	760 m <sup>2</sup>

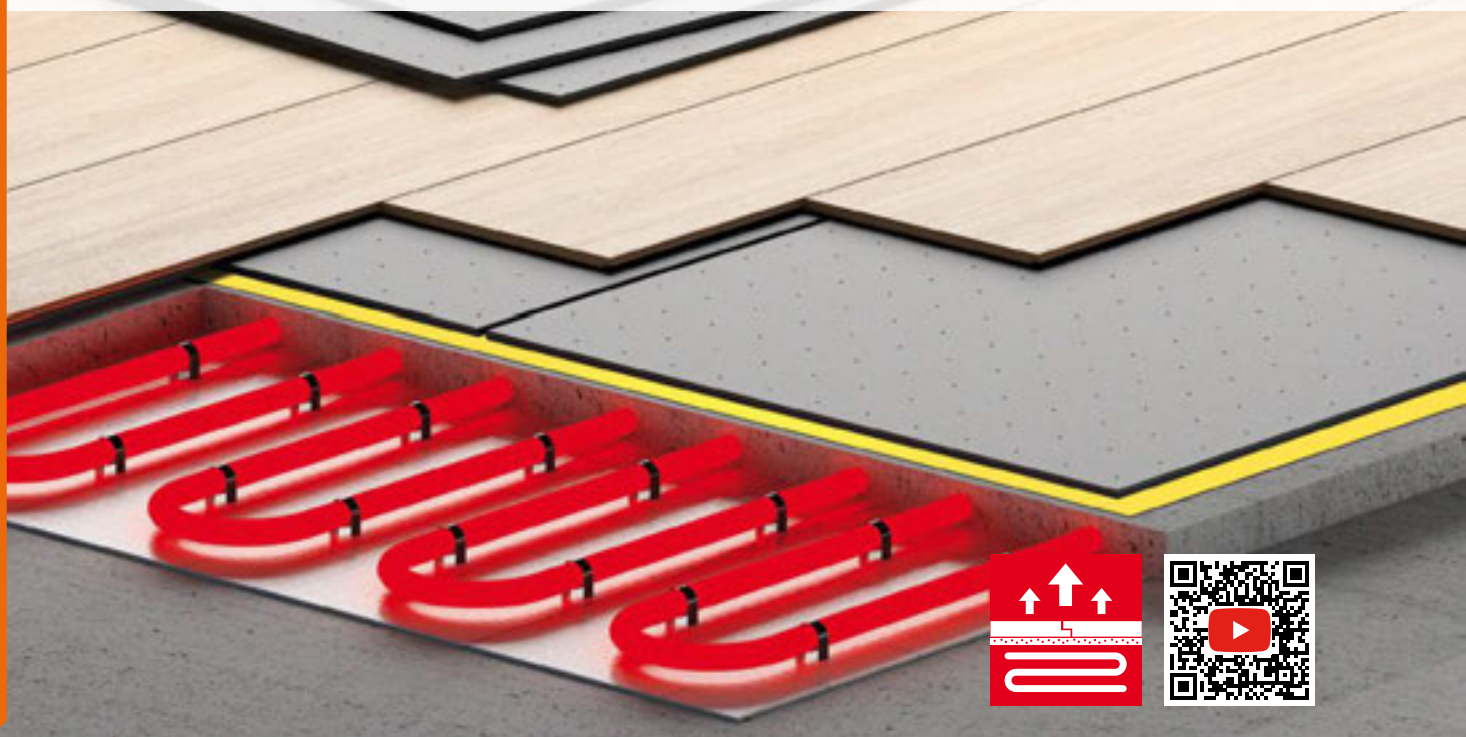

### WŁAŚCIWOŚCI UŻYTKOWE / ТЕХНИЧЕСКИЕ ХАРАКТЕРИСТИКИ / PERFORMANCE CHARACTERISTICS

1,6 mm	≤14% / ★★	>18 dB / ★★★	≤70 kPa / ★★	≤1,5 mm / ★★	0,05 m <sup>2</sup> K/W / ★★★	Efl	★★★
2 mm	≤14% / ★★	>18 dB / ★★★	≤70 kPa / ★★	≤1,5 mm / ★★	0,06 m <sup>2</sup> K/W / ★★★	Efl	★★★

### ZASTOSOWANIE / ПРИМЕНЕНИЕ / APPLICATION

Expert Thermo Matt to podkład wykonany z polistyrenu ekstrudowanego (XPS) przeznaczony pod wszystkie typy podłóg pływających, w których zastosowano ogrzewanie podłogowe. Kształt płyty pozwala na szybki system montażu. Dodatkowo posiada kanały, które pozwalają na odprowadzanie ciepłego powietrza z podłogi do pomieszczenia.

Expert Thermo Matt – это подложка, изготовленная из экструзионного пенополистирола. Предназначена для всех типов «плавающих» полов с подогревом. Листовая подложка удобна в монтаже, дополнительно содержит систему каналов, благодаря которым обеспечивается циркуляция теплого воздуха по полу.

Expert Thermo Matt is an underlay made from extruded polystyrene (XPS) and is intended for all types of floating floors, equipped with floor heating system. The sheet shape provides fast laying and additional channels assure proper distribution of heat coming from heated floor into the room space.



### WYMIARY / РАЗМЕР / DIMENSIONS

0,5 m	1,6 mm	5 m <sup>2</sup>	175 m <sup>2</sup>	1400 m <sup>2</sup>
0,475 m	2 mm	5,6 m <sup>2</sup>	173,75 m <sup>2</sup>	1042,5 m <sup>2</sup>

NR KAT. / KAT. № / CAT. NO				
616310	1,6 mm	5 m <sup>2</sup>	175 m <sup>2</sup>	1400 m <sup>2</sup>
659232	2 mm	5,6 m <sup>2</sup>	173,75 m <sup>2</sup>	1042,5 m <sup>2</sup>

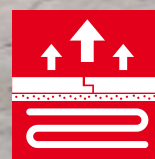

## WŁAŚCIWOŚCI UŻYTKOWE / ТЕХНИЧЕСКИЕ ХАРАКТЕРИСТИКИ / PERFORMANCE CHARACTERISTICS



2 mm



18 dB / ★★★



0,04 m<sup>2</sup>K/W / ★★★



200 kPa / ★★★★★



★★★

## ZASTOSOWANIE / ПРИМЕНЕНИЕ / APPLICATION

Podkład podłogowy Expert Cork Roll CEZAR to korkowy podkład pod panele podłogowe przeznaczony pod wszystkie typy podłóg pływających. Izolacja podłogowa wykonana jest z wysokogatunkowego naturalnego korka. Podkład polecany jest zarówno do paneli laminowanych, jak i deski trójwarstwowej. Ściśliwa i elastyczna struktura jest odporna na nacisk dużych obciążeń, wyrównuje powierzchniowe nierówności oraz wykazuje odporność na wilgoć. Podkład pod panele doskonale absorbuje i tłumi drgania, dzięki czemu wycisza odgłosy wytwarzane podczas chodzenia. Korkowa izolacja podłogowa może być stosowana w posadzkach z ogrzewaniem podłogowym. Do utworzenia dodatkowej izolacji paroszczelnej polecane jest użycie folii paroizolacyjnej Cezar Basic Izopar.

Expert Cork Roll – это подложка из натуральной пробки, предназначенная для всех типов напольных покрытий. Рекомендуется для укладки как под ламинат, так и под паркетную доску. Плотная и эластичная структура подложки позволяет выдерживать высокие нагрузки и сглаживает неровности пола. Подложка влагоустойчива, эффективно гасит колебания, благодаря чему приглушаются ударные шумы, раздающиеся при ходьбе. Эту подложку можно использовать в полах с подогревом. Для дополнительной пароизоляции рекомендуется использование пароизоляционной пленки Basic Izopar.

Expert Cork Roll CEZAR underlay made from high quality natural cork is intended for all types of floating floors including laminates and three layer-plank. Its tight and flexible structure is resistant to moisture, big compressive strength while levelling uneven surface. It perfectly absorbs and muffles vibrations and walking sounds. Cork insulation can be used in floors with heating system. It is recommended to use it together with Cezar Basic Izopar – the vapour retarder film.



## WYMIARY / PAZMEP / DIMENSIONS

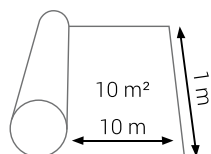

2 mm



10 m<sup>2</sup>



350 m<sup>2</sup>

NR KAT. / KAT. № / CAT. NO



694769



2 mm



10 m<sup>2</sup>



350 m<sup>2</sup>



## WŁAŚCIWOŚCI UŻYTKOWE / ТЕХНИЧЕСКИЕ ХАРАКТЕРИСТИКИ / PERFORMANCE CHARACTERISTICS

3 mm 5 mm	≤12% / ★★ ≤9% / ★	>18 dB / ★★★ >18 dB / ★★★	≤60 kPa / ★★ ≤50 kPa / ★	≤2,5 mm / ★★★★★ ≤4,0 mm / ★★★★★	≤0,11 m²K/W / ★★★★★★ ≤0,18 m²K/W / ★★★★★★	Efl Efl

## ZASTOSOWANIE / ПРИМЕНЕНИЕ / APPLICATION

Podkład podłogowy Expert Eko Matt CEZAR to podkład pod panele podłogowe wykonany z polistyrenu ekstrudowanego (XPS). Produkt cechuje się zdolnością wyrównywania nierówności podłoża, ma wysoką odporność na obciążenia oraz tłumi powstający pogłos podczas chodzenia. Podkłady Expert Eko Matt sprzedawane są w postaci pojedynczych płyt o powierzchni 0,5 i 0,56 m² oraz grubości 3 i 5 mm. Układ płytkowy ułatwia docinanie i szybki montaż podkładów. Expert Eko Matt przeznaczony jest pod wszystkie typy podłóg pływających. Do utworzenia dodatkowej izolacji paroszczelnej polecane jest użycie folii paroizolacyjnej Cezar Basic Izopar.

Expert Eko Matt - это подложка, изготовленная из экструзионного пенополистирола, предназначена для всех типов «плавающих» полов. Рекомендуется для укладки как под ламинат, так и под паркетную доску. Expert Matt сглаживает видимые неровности пола, обладает высокой устойчивостью к нагрузкам, а также хорошими звукоизоляционными свойствами. Площадь листа толщиной 3 и 5 мм составляет 0,5 и 0,56 м². Для дополнительной пароизоляции рекомендуется использование пароизоляционной пленки Basic Izopar.

Expert Eko Matt CEZAR underlay is made from extruded polystyrene (XPS). It features capability to level floor unevenness, high compressive strength and it muffles walking sounds. Expert Eko Matt is sold as single sheets of 0,5 and 0,56 m² area and thickness of 3 and 5 mm. Sheets provide easy trimming and fast laying of underlays. Expert Eko Matt is intended for all types of floating floors. It is recommended to use it together with Cezar Basic Izopar – the vapour retarder film.







## WYMIARY / РАЗМЕР / DIMENSIONS

1		3 mm 5 mm	5,6 m² 5,6 m²	123,31 m² 72,87 m²	739,86 m² 437,19 m²
	2		3 mm 5 mm	5 m² 5 m²	95 m² 55 m²

NR KAT. / KAT. № / CAT. NO					
1	689192	3 mm	5,6 m²	123,31 m²	739,86 m²
	689208	5 mm	5,6 m²	72,87 m²	437,19 m²
2	660016	3 mm	5,0 m²	95 m²	760 m²
	660023	5 mm	5,0 m²	55 m²	440 m²



## WŁAŚCIWOŚCI UŻYTKOWE / ТЕХНИЧЕСКИЕ ХАРАКТЕРИСТИКИ / PERFORMANCE CHARACTERISTICS

			
3 mm 5 mm	≤16 dB / ★★★ ≤31 dB / ★★★★★	≤1,5 mm / ★★ N/D	0,073 m²K/W / ★★★★★ 0,139 m²K/W / ★★★★★

## ZASTOSOWANIE / ПРИМЕНЕНИЕ / APPLICATION

Expert Piano Roll jest to podkład podłogowy wytworzony z pianki poliuretanowej. Występuje w rolce, która łatwo rozwija się, formuje i przycina na miarę pomieszczenia. Podkład wykazuje dużą elastyczność zapewniając doskonałą izolację akustyczną. Podkład niweluje niewielkie nierówności podłoża oraz posiada bardzo dobre właściwości izolacyjne. Może być stosowany pod panele laminowane, deskę drewnianą oraz wykładziny podłogowe.

Expert Piano Roll – это подложка, изготовленная из полиуретановой пены. Производится в форме рулона, который легко уложить и подогнать к размерам помещения. Подложка обладает высокой эластичностью и шумоизоляцией, а также выравняет небольшие неровности в основании полов. Может использоваться при укладке ламината, деревянных полов, а также ковровина.

The Expert Piano Roll underlay is made from polyurethane foam. The roll itself is easy to unroll, lay and trim to required size. It is a good acoustic insulation. The underlay levels floor unevenness and makes a perfect insulation. It can be used under laminated, wooden floors or floor finish.



## WYMIARY / РАЗМЕР / DIMENSIONS

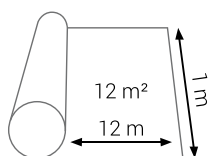





3 mm  
5 mm

12 m<sup>2</sup>  
12 m<sup>2</sup>

480 m<sup>2</sup>  
288 m<sup>2</sup>

 \* Czas realizacji: 3 tygodnie / Срок реализации: 3 недели / Lead time: 3 weeks

NR KAT. / KAT. № / CAT. NO			
			
680694	3 mm	12 m <sup>2</sup>	480 m <sup>2</sup>
680687*	5 mm	12 m <sup>2</sup>	288 m <sup>2</sup>

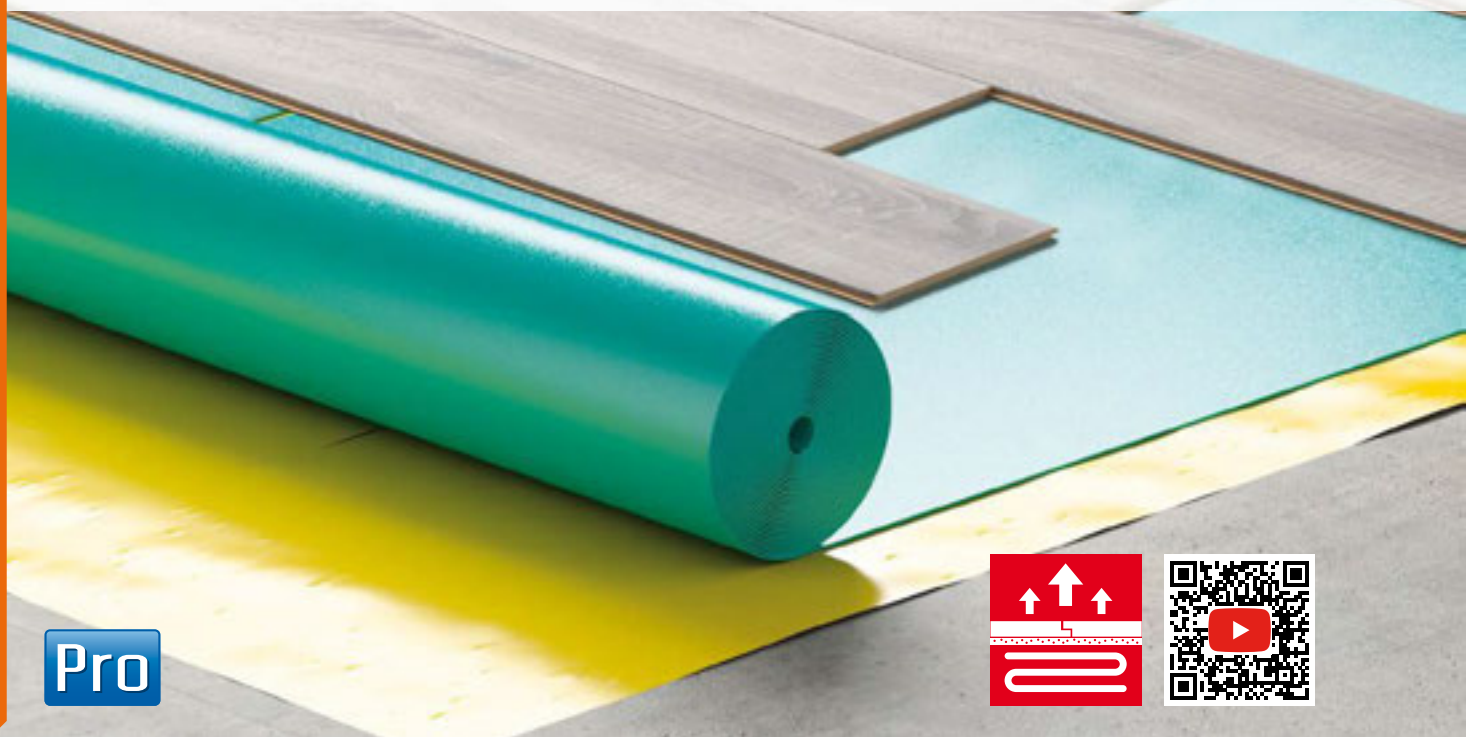

Pro

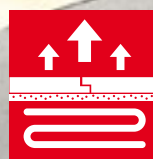

## WŁAŚCIWOŚCI UŻYTKOWE / ТЕХНИЧЕСКИЕ ХАРАКТЕРИСТИКИ / PERFORMANCE CHARACTERISTICS

2 mm	26% / ★★★★★	19 dB / ★★★	≥70 kPa / ★★	1,4 mm / ★★	0,054 m <sup>2</sup> K/W / ★★★	25 m / ★	Efl	★★★

## ZASTOSOWANIE / ПРИМЕНЕНИЕ / APPLICATION

Podkład podłogowy Pro Izo Roll CEZAR to izolacyjny podkład pod panele podłogowe, wykonany z polietylenu. Tego typu izolacja podłogowa jest łatwa i prosta w obróbce, przeznaczona do wykonywania podkładów bezpośrednio pod posadzki pływające w celu wyrównania nierówności podłoża przed ułożeniem posadzek z laminowanych elementów posadzkowych z tworzyw drzewnych, takich jak panele laminowane lub z drewnianych elementów warstwowanych i materiałów drewnopodobnych. Podkład podłogowy Pro Izo Roll CEZAR wykonany jest z pianki polietylenowej dodatkowo poddanej procesowi sieciowania. Zastosowanie procesu sieciowania zwiększa odporność na obciążenia statyczne i dynamiczne. Struktura międzycząsteczkowa pomiędzy łańcuchami ma wiązania, które tworzą wysoką gęstość struktury. Dzięki mniejszym przestrzeniom pomiędzy łańcuchami materiał wykazuje większą absorpcję i tłumienie drgań. Do utworzenia dodatkowej izolacji paroszczelnej polecane jest użycie folii paroizolacyjnej Cezar Basic Izopar.

Pro Izo Roll – это подложка, изготовленная из полиэтилена. Она проста в укладке, ликвидирует небольшие неровности оснований, предназначена для «плавающих» полов и рекомендуется для укладки как под ламинат, так и под паркетную доску или иные древоимитирующие напольные покрытия. Pro Izo Roll изготовлена из химически сшитого вспененного полиэтилена. Процесс химической сшивки увеличивает устойчивость к статическим и динамическим нагрузкам. Межмолекулярная структура полимерных цепочек имеет химические связи, которые придают ей высокую плотность. Благодаря меньшему расстоянию между полимерными цепочками материал эффективнее поглощает ударные звуки и уменьшает отголоски в помещении. Для дополнительной пароизоляции рекомендуется использование пароизоляционной пленки Basic Izopar.

Pro Izo Roll CEZAR underlay is made from polyethylene. This insulation is easy and simple in handling. It is intended for floating floors as a levelling base before laying laminates, wood-layered or wood-like floorings.

Pro Izo Roll CEZAR polyethylene foam is additionally treated by polymer chains cross-linking process which improves static and dynamic load resistance. Cross-bonding of polymer chains and intermolecular structure gives high density of this insulation. Thanks to smaller spaces between chains the material has improved absorption and muffling of sounds. It is recommended to use it together with Cezar Basic Izopar – the vapour retarder film.

## WYMIARY / РАЗМЕР / DIMENSIONS

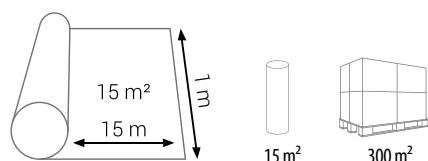

NR KAT. / KAT. № / CAT. NO			
669866	2 mm	15 m <sup>2</sup>	300 m <sup>2</sup>



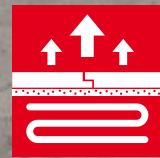
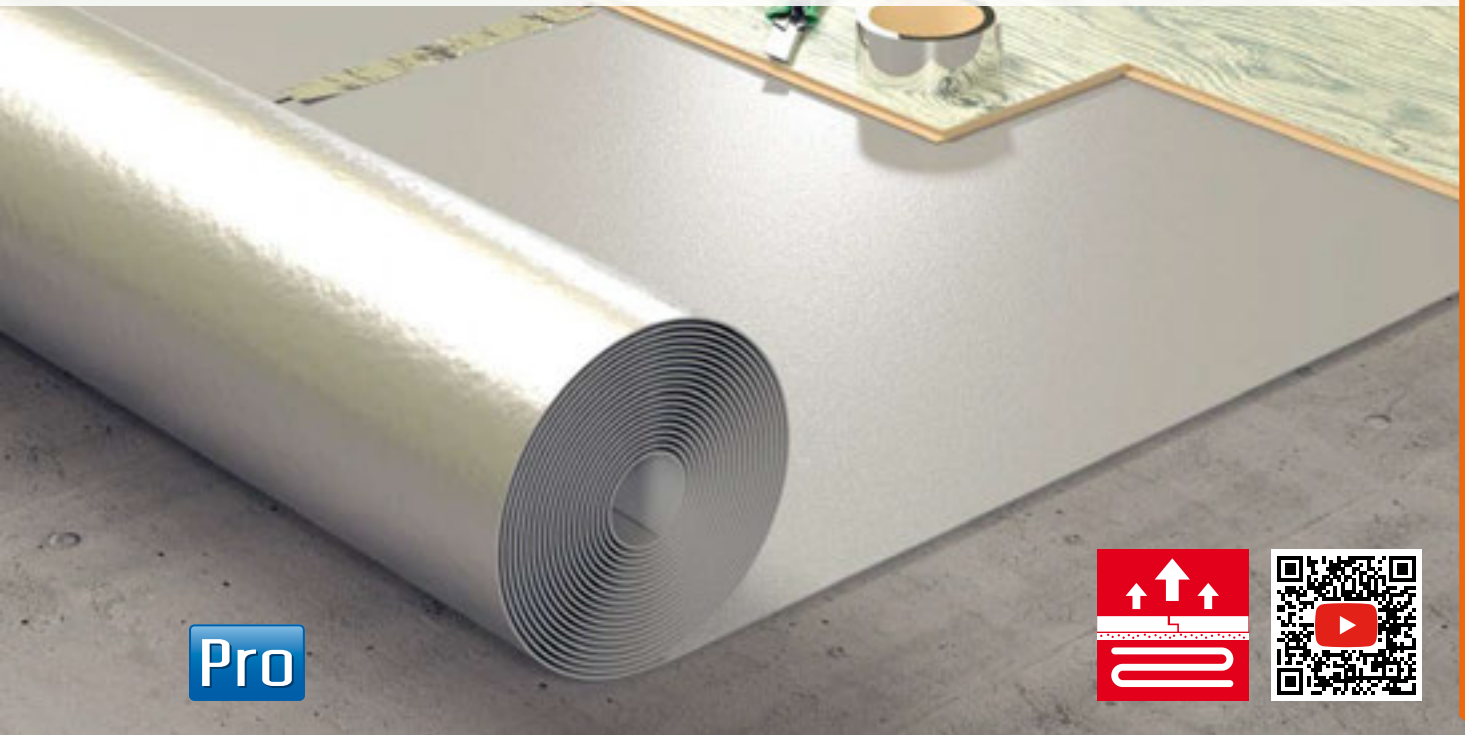

## WŁAŚCIWOŚCI UŻYTKOWE / ТЕХНИЧЕСКИЕ ХАРАКТЕРИСТИКИ / PERFORMANCE CHARACTERISTICS

2 mm	30% / ★★★★★	20 dB / ★★★★★	≥140 kPa / ★★★	1,4 mm / ★★	0,054 m <sup>2</sup> K/W / ★★★★★	200 m / ★★★★★	Efl	★★★

## ZASTOSOWANIE / ПРИМЕНЕНИЕ / APPLICATION

Pro Maxi Roll to podkład podłogowy charakteryzujący się najwyższą gęstością z gamy izolacji podłogowych PRO. Pianka polietylenowa połączona jest z folią aluminiową w kolorze srebrnym zapewniającą izolację termiczną oraz tworzącą ochronę przed wilgocią. Struktura materiałowa podkładu wykazuje wysokie właściwości mechaniczne odporne na duże wartości sił statycznych i dynamicznych zapewniając wieloletnią żywotność podkładu. Tłumi dźwięki uderzeniowe oraz niweluje tworzący się pogłós na powierzchni podłogi. Produkt polecany jest w szczególności pod podłogi o dużym natężeniu ruchu. Podkład podłogowy Pro Maxi Roll CEZAR wykonany jest z pianki polietylenowej dodatkowo poddanej procesowi sieciowania. Zastosowanie procesu sieciowania zwiększa odporność na obciążenia statyczne i dynamiczne. Struktura międzycząsteczkowa pomiędzy łańcuchami ma wiązania, które tworzą wysoką gęstość struktury. Dzięki mniejszym przestrzeniom pomiędzy łańcuchami materiał wykazuje większą absorpcję i tłumienie drgań.

Pro Maxi Roll – это подложка, характеризующаяся самой высокой плотностью из коллекции подложек PRO. Пенополиэтилен соединен с алюминиевой пленкой (цвет серебра), что обеспечивает термоизоляцию, а также защищает от влажности. Характеризуется высокой устойчивостью к статическим и динамическим нагрузкам, что обеспечивает многолетнее использование подложки. Гасит ударные звуки, а также уменьшает отголоски в помещении. Особенно рекомендуется использование этой подложки в помещениях с интенсивной нагрузкой. Pro Maxi Roll изготовлена из химически сшитого вспененного полиэтилена. Процесс химической сшивки увеличивает устойчивость к статическим и динамическим нагрузкам. Межмолекулярная структура полимерных цепочек имеет химические связи, которые придают ей высокую плотность. Благодаря меньшему расстоянию между полимерными цепочками материал эффективнее поглощает ударные звуки и уменьшает отголоски в помещении.

The Pro Maxi Roll is an underlay characterized with the highest density of all the PRO range underlays. The polyethylene foam is connected with silver color aluminum foil assuring thermal insulation and creating a vapor barrier. The material structure of this underlay shows high mechanical features resistance to high static and dynamic forces assuring many years of product life time. It muffles hitting sounds and after sounds on its surface. The product is recommended especially for floors of high intensity of movements. Pro Maxi Roll CEZAR polyethylene foam is additionally treated by polymer chains cross-linking process which improves static and dynamic load resistance. Cross-bonding of polymer chains and intermolecular structure gives high density of this insulation. Thanks to smaller spaces between chains the material has improved absorption and muffling of sounds.



## WYMIARY / РАЗМЕР / DIMENSIONS

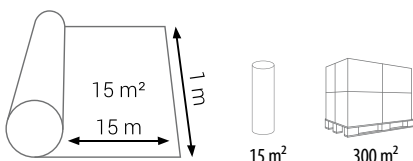

NR KAT. / KAT. № / CAT. NO			
669880	2 mm	15 m <sup>2</sup>	300 m <sup>2</sup>



Pro



## WŁAŚCIWOŚCI UŻYTKOWE / ТЕХНИЧЕСКИЕ ХАРАКТЕРИСТИКИ / PERFORMANCE CHARACTERISTICS

↓ ↑						
2 mm	≤18% / ★★★	>18 dB / ★★★	≤110 kPa / ★★★	≤1,5 mm / ★★	0,07 m²K/W / ★★★★★	Efl
3 mm	≤17% / ★★★	>20 dB / ★★★★★	≤90 kPa / ★★	≤2,5 mm / ★★★★★	0,11 m²K/W / ★★★★★	Efl
5 mm	≤14% / ★★	>22 dB / ★★★★★	≤70 kPa / ★★	≤4,0 mm / ★★★★★	0,18 m²K/W / ★★★★★	Efl

## ZASTOSOWANIE / ПРИМЕНЕНИЕ / APPLICATION

Pro Expert Matt 55 to podkłady wykonane z polistyrenu ekstrudowanego (XPS). Podkład wyrównuje nierówności podłoża, posiada wysoką odporność na wszelkie obciążenia oraz wycisza podłogę. Dzięki zwiększonej gęstości i wytrzymałości na zgniatanie podkłady Pro Expert Matt 55 zapobiegają wyłamaniu się zamków łączących panele podłogowe przedłużając ich żywotność. Występuje w płytach, dzięki czemu ich docinanie i montaż są bezproblemowe i szybkie. Podkład przeznaczony jest pod wszystkie typy podłóg pływających.

Pro Expert Matt 55 – это подложка, изготовленная из экструзионного пенополистирола. Благодаря высокой плотности подложка Pro Expert Matt 55 характеризуется высокой прочностью сжатия. Она выравнивает поверхность и поглощает отголоски и ударные звуки. Благодаря более высокой плотности и устойчивости к сжатию подложка Pro Expert Matt 55 помогает избежать поломки замков ламината, таким образом продлевая его жизненный цикл. Изготавливается в форме пластин, которые легко обрезать и смонтировать быстро и без проблем. Подложка предназначена для всех типов «плавающих» полов.

Pro Expert Matt 55 is an underlay made from extruded polystyrene (XPS). Thanks to higher density have perfect compressive strength (CS) thus protecting locks of laminated flooring against breaking. They level out uneven surfaces and muffle walking sounds to great extent. Thanks to the higher density and compressive strength, Pro Expert Matt 55 underlays prevent from breaking of flooring panel locks therefore it extends their long service life. It is offered in sheets which makes cutting and assembling fast and easy. The underlay is designed to apply for every type of floating floors.



## WYMIARY / РАЗМЕР / DIMENSIONS

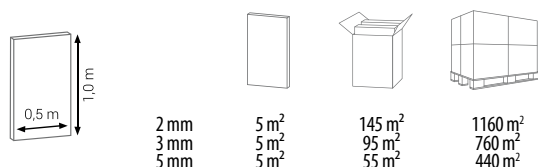

NR KAT. / KAT. № / CAT. NO				
614552	2 mm	5 m²	145 m²	1169 m²
614569	3 mm	5 m²	95 m²	760 m²
614576	5 mm	5 m²	55 m²	440 m²

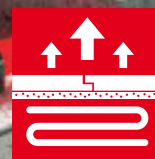
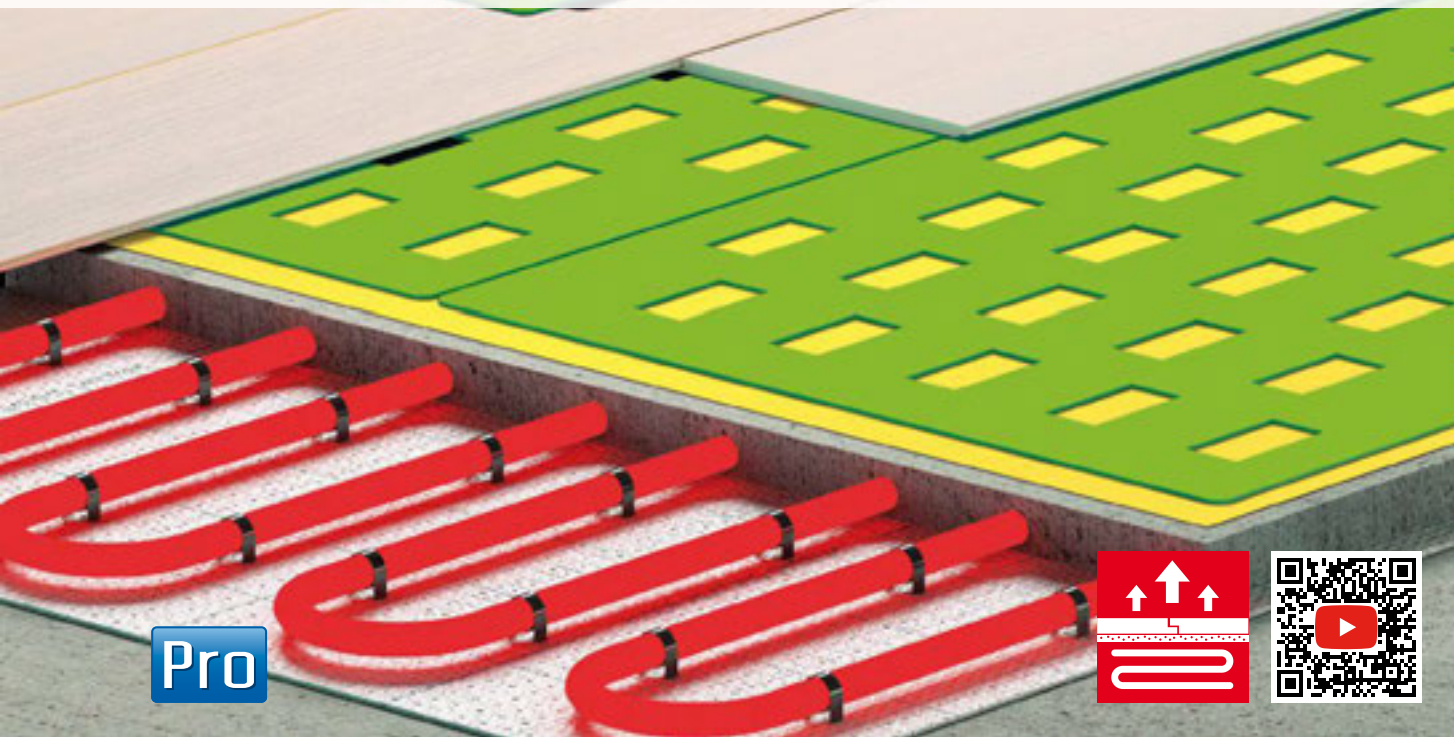

## WŁAŚCIWOŚCI UŻYTKOWE / ТЕХНИЧЕСКИЕ ХАРАКТЕРИСТИКИ / PERFORMANCE CHARACTERISTICS

2 mm	≤16% / ★★	>18 dB / ★★★	≤110 kPa / ★★★	≤1,5 mm / ★★	★	Efl	★★★★★

## ZASTOSOWANIE / ПРИМЕНЕНИЕ / APPLICATION

Podkład podłogowy Pro Thermo Rapid 55 wykonany jest z polistyrenu ekstrudowanego XPS przeznaczonego pod wszystkie typy podłóg pływających, w których zastosowano ogrzewanie, bądź chłodzenie podłogowe. Izolacja podłogowa występuje w postaci prostokątnej płyty. Jej ergonomiczny kształt pozwala na szybki system montażu oraz prostą obróbkę. W płycie występują prostokątne otwory umożliwiające idealne rozprzewadzenie ciepłego lub zimnego powietrza z systemu podłogowego na całej powierzchni posadzki podłogowej. Izolacja podłogowa występuje wyłącznie w jednej grubości. Podkład podłogowy jest jedynym produktem takiego typu na rynku europejskim, co nadaje mu miano innowacyjnej izolacji podłogowej. Dodatkowo dzięki zwiększonej gęstości i wytrzymałości na zgniatanie podkłady Pro Thermo Rapid 55 zapobiegają wyłamaniu się zamków łączących panele podłogowe przedłużając ich żywotność.

Подложка Pro Thermo Rapid 55 изготовлена из экструдированного пенополистирола (XPS). Подложка предназначена для всех типов плавающих полов, в которых установлена система подогрева или охлаждения. Подложка изготавливается в форме прямоугольных листов, которые легко уложить и соединить. В листах вырезаны прямоугольные отверстия, позволяющие идеально распределить теплый или холодный воздух из системы подогрева по всей поверхности напольного покрытия. Мы производим данную подложку только одной толщины. Данная подложка является инновационным продуктом на европейском рынке.

Pro Thermo Rapid 55 is made from extruded polystyrene (XPS), intended for all types of floating floors with installed heating/cooling system. This floor insulation is offered in rectangular sheets. Its ergonomic shape allows for fast laying and simple handling. Rectangular openings distribute perfectly hot or cold air from floor system over the whole floor area. This insulation is available only in one thickness. It is the only product of such a type on the European market, deserving the name of an innovative floor insulation.



## WYMIARY / РАЗМЕР / DIMENSIONS

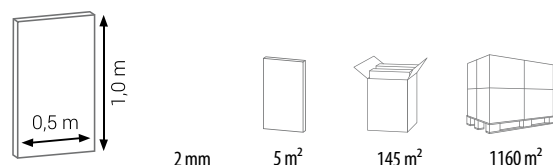

NR KAT. / KAT. № / CAT. NO				
687624	2 mm	5 m <sup>2</sup>	145 m <sup>2</sup>	1160 m <sup>2</sup>

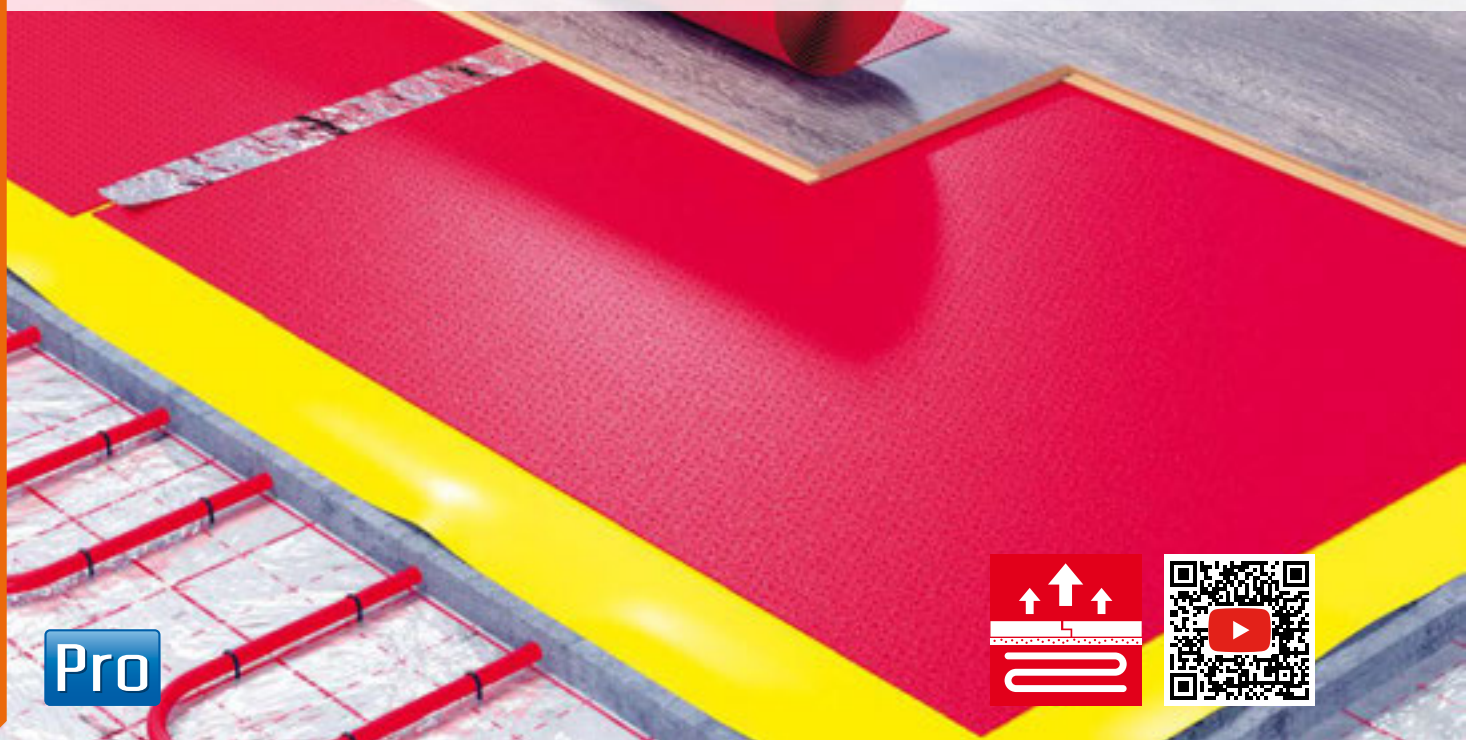

## WŁAŚCIWOŚCI UŻYTKOWE / ТЕХНИЧЕСКИЕ ХАРАКТЕРИСТИКИ / PERFORMANCE CHARACTERISTICS

1,8 mm	≤20%/ ★★★	≤19 dB/ ★★★	≥80 kPa/ ★★	≤1,2 mm/ ★★	0,035 m <sup>2</sup> K/W/ ★★	Efl	★★★★

## ZASTOSOWANIE / ПРИМЕНЕНИЕ / APPLICATION

PRO Heat Prestige – podkład zbudowany z pianki poliolefinowej o zamkniętych komórkach podanej procesowi sieciowania. Produkowany jest bez użycia CFC (freonu) i HCFC (wodorochloro-fluorowęglowodoru). Nie zawiera plastyfikatorów, metali ciężkich oraz innych substancji niebezpiecznych. Podkład dedykowany do pływakających podłóg laminowanych i parkietów.

**Właściwości:** • Bardzo niski opór cieplny idealny do ogrzewania podłogowego • Dobre wyciszenie użytkowanych pomieszczeń i tych poniżej • Duża wytrzymałość na ściskanie.

Подложка PRO Heat Prestige состоит из физически сшитого пенополиолефина с закрытой ячеистой структурой. Производится без использования хлорофторуглерода (фреона) и ГХФУ (гидрохлорфторуглерода). Не содержит пластификаторов, тяжелых металлов и иных опасных веществ. Подложка предназначена для ламинированных полов и паркетов.

**Характеристика подложки:** • Очень низкая теплопроводность, идеальная для полов с подогревом • Идеальная звукоизоляция в используемом помещении и помещениях ниже этажом • Высокая прочность при сжатии.

PRO Heat Prestige is a physically cross-linked closed cell polyolefin foam. The underlay is manufactured without CFCs (Freon) and HCFCs (hydrochlorofluorocarbon), contains neither plasticizers nor heavy metals or other hazardous substances. The underlay is applicable for laminate floating floors and parquet floorings.

**Features:** • Very low thermal resistance and thus ideal for underfloor heating • Ideal impact sound improvement and walking sound reduction • High compressive strength.



## WYMIARY / PAZMEP / DIMENSIONS

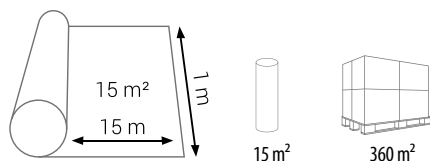

NR KAT. / KAT. № / CAT. NO			
687563	1,8 mm	15 m <sup>2</sup>	360 m <sup>2</sup>

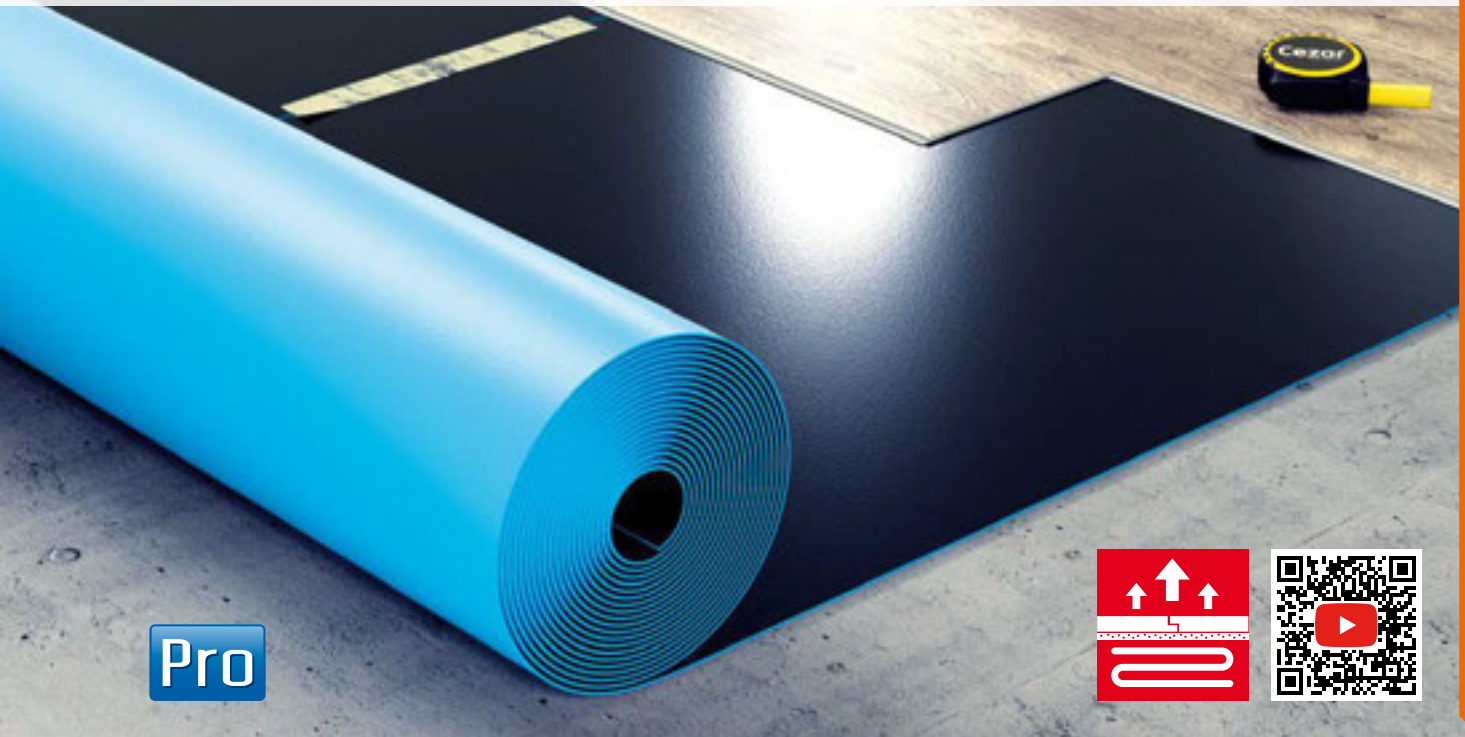

Pro

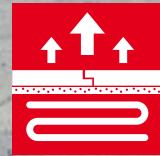

## WŁAŚCIWOŚCI UŻYTKOWE / ТЕХНИЧЕСКИЕ ХАРАКТЕРИСТИКИ / PERFORMANCE CHARACTERISTICS

1,5 mm	≤40% / ★★★★★	≤19 dB / ★★★★★	≥400kPa / ★★★★★	≤0,7 mm / ★	0,025 m <sup>2</sup> K/W / ★	75 m / ★★	Efl	★★★★★

## ZASTOSOWANIE / ПРИМЕНЕНИЕ / APPLICATION

Podkład zbudowany jest z pianki poliolefinowej o zamkniętych komórkach poddanej procesowi sieciowania. Podkład ten produkowany jest bez użycia CFC (freonu) i HCFC (wodorochloro-fluorowęglowodoru) i nie zawiera plastyfikatorów, metali ciężkich oraz innych substancji niebezpiecznych. Zgodnie z zaleceniem MMFA (Stowarzyszenia Producentów Podłóg Wielowarstwowych) podkład PRO LVT Protect+ ma zastosowanie do podłóg pływających, pod rozmaite podłogi winylowe LVT, np. typu click-vinyl.

**Właściwości:** • Bardzo wysoka wytrzymałość na ściskanie • Bardzo niski opór cieplny, a więc idealny do ogrzewania podłogowego • Wyposażony w innowacyjną funkcję antypoślizgową • Ze zintegrowaną izolacją przeciwwilgociową, aby zapobiec przenikaniu wilgoci z podłoża.

Подложка PRO LVT Protect+ 1,5 mm – это подложка, состоящая из физически сшитого пенополиолефина с закрытой ячеистой структурой. Производится без использования хлорофторуглерода (фреона) и ГХФУ (гидрохлорфторуглерода). Не содержит пластификаторов, тяжелых металлов и иных опасных веществ. Подложка PRO LVT Protect предназначена для «плавающих» полов, и разнообразных виниловых полов LVT, например Клик-Винил.

**Характеристики:** • Высокая прочность при сжатии • Очень низкая теплопроводность, идеальная для полов с подогревом • Инновационная функция защиты от подскользывания • Интегрированная гидроизоляция предотвратит возможность проникновения влажности от основания.

PRO LVT Protect+ 1,5 mm – is a physically cross-linked closed cell polyolefin foam. The underlay is manufactured without CFCs and HCFCs and contains neither plasticizers nor heavy metals or other hazardous substances. PRO LVT Protect+ is applicable for floating floors and various vinyl floors, e.g. Click-Vinyl.

**Features:** • Very high compressive strength • Very low thermal resistance and thus ideal for underfloor heating • Equipped with innovative anti-slip function • With integrated water vapour control layer.



## WYMIARY / РАЗМЕР / DIMENSIONS

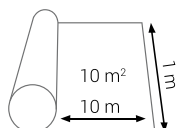

10 m<sup>2</sup>

300 m<sup>2</sup>

NR KAT. / KAT. № / CAT. NO



673221



1,5 mm



10 m<sup>2</sup>



300 m<sup>2</sup>

Pro

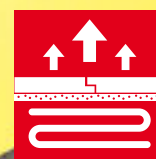

## WŁAŚCIWOŚCI UŻYTKOWE / ТЕХНИЧЕСКИЕ ХАРАКТЕРИСТИКИ / PERFORMANCE CHARACTERISTICS

2 mm	≤28% / ★★★★★	≤19 dB / ★★★★★	70 kPa (±10) / ★★	1,4 mm / ★★	0,054 m <sup>2</sup> K/W / ★★★★★	20 m / ★	Efl	★★★★

## ZASTOSOWANIE / ПРИМЕНЕНИЕ / APPLICATION

Sound Protect – podkład zbudowany jest z pianki poliolefinowej o zamkniętych komórkach, spełniający techniczne wymagania EPLF dotyczące podkładów laminowanych. Pro Sound Protect produkowany jest bez użycia CFC (freonu) i HCFC (wodorochlorofluorowęglowodoru) i nie zawiera plastyfikatorów, metali ciężkich oraz innych substancji niebezpiecznych. Podkład dedykowany do pływakających podłóg laminowanych i parkietów.

**Właściwości:** • Doskonałe wyciszenie użytkowanych pomieszczeń i tych poniżej • Duża wytrzymałość na ściskanie • Niski opór cieplny idealny do ogrzewania podłogowego • Duża zdolność do wyrównywania punktowych nierówności.

Подложка PRO Sound Protect – это подложка, состоящая из пенополиолефина с закрытой ячеистой структурой. Производится без использования хлорофторуглерода (фреона) и ГХФУ (гидрохлорфторуглерода). Не содержит пластификаторов, тяжелых металлов и иных опасных веществ. Подложка предназначена для ламината и паркетов.

**Характеристики:** • Идеальная звукоизоляция в используемом помещении и помещениях ниже этажом • Высокая прочность при сжатии • Очень низкая теплопроводность, идеальная для полов с подогревом • Высокая способность к выравниванию точечных неровностей.

PRO Sound Protect – is a physically cross-linked closed cell polyolefin foam. The underlay is manufactured without CFCs (Freon) and HCFCs (hydrochlorofluorocarbon), contains neither plasticizers nor heavy metals or other hazardous substances. The underlay is applicable for laminate floating floors and parquet floorings.

**Features:** • Ideal impact sound improvement • High compressive strength • Very low thermal resistance and thus ideal for underfloor heating • Punctual conformability to even out unevenness of subfloor.



## WYMIARY / РАЗМЕР / DIMENSIONS

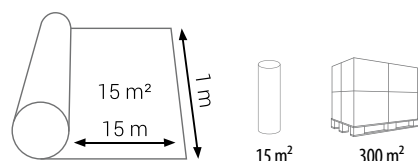

NR KAT. / KAT. № / CAT. NO



687600



2 mm



15 m<sup>2</sup>



300 m<sup>2</sup>

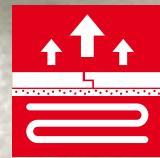
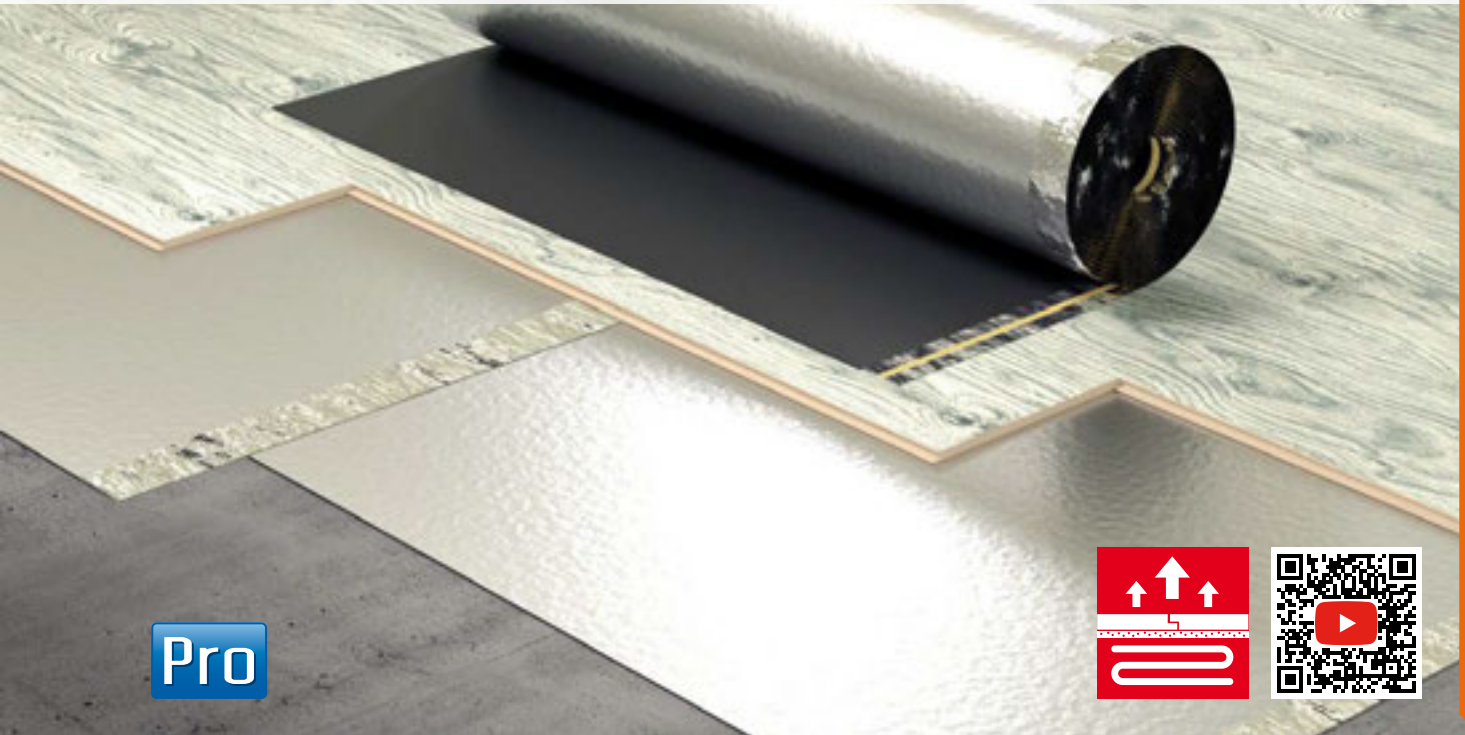

## WŁAŚCIWOŚCI UŻYTKOWE / ТЕХНИЧЕСКИЕ ХАРАКТЕРИСТИКИ / PERFORMANCE CHARACTERISTICS

2 mm	≤28% / ★★★★★	≤19 dB / ★★★★★	70 kPa (±10) / ★★	1,2 mm / ★★	0,054 m²K/W / ★★★★★	200 m / ★★★★★	Efl	★★★

## ZASTOSOWANIE / ПРИМЕНЕНИЕ / APPLICATION

PRO Sound Protect+ to podkład zbudowany z pianki poliolefinowej o zamkniętych komórkach. Podkład pokryty jest laminatem w postaci metalizowanej folii stanowiącej warstwę paroizolacyjną. Folia dodatkowo tworzy 6 cm zakładkę ze ścieżką kleju umożliwiając szczelne ułożenie podkładu i tym samym poprawiając jego właściwości izolacyjne. Produkowany bez użycia CFC (freonu) i HCFC (wodorochlorofluorowęglowodoru). Nie zawiera plastyfikatorów, metali ciężkich oraz innych substancji niebezpiecznych. Podkład dedykowany do pływakających podłóg laminowanych i parkietów.

**Właściwości:** • Bardzo wysoka paroizolacyjność (nie wymaga stosowania folii paroizolacyjnej) • Doskonałe wyciszenie użytkowanych pomieszczeń i tych poniżej • Duża wytrzymałość na ściskanie • Niski opór cieplny idealny do ogrzewania podłogowego.

Подложка PRO Sound Protect+ состоит из двух частей – пенополиолефина с закрытой ячеистой структурой и металлизированной фольги, служащей пароизоляционным барьером. Фольга дополнительно образует 6-сантиметровую закладку с клеевой основой, что позволяет плотно уложить подложку, улучшая таким образом ее изоляционные свойства. Производится без использования хлорофторуглерода (фреона) и ГХФУ (гидрохлорофторуглерода). Не содержит пластификаторов, тяжелых металлов и иных опасных веществ. Подложка предназначена для ламинированных полов и паркетов.

**Характеристика подложки:** • Высокий уровень пароизоляции (не требуется использование пароизоляционной пленки) • Идеальная звукоизоляция в используемом помещении и помещениях ниже этажом • Высокая прочность при сжатии • Очень низкая теплопроводность, идеальная для полов с подогревом.

PRO Sound Protect+ is a physically cross-linked closed cell polyolefin foam. It is laminated with a metallized foil as a water vapour control layer. The foil has 6 cm overlap and glue strip for tight joining underlays and better water vapour diffusion resistance. The underlay is manufactured without CFCs (Freon) and HCFCs (hydrochlorofluorocarbon), contains neither plasticizers nor heavy metals or other hazardous substances. The underlay is applicable for laminate floating floors and parquet floorings.

**Features:** • Very high protection against moisture (no vapour barrier film is needed) • Ideal impact sound improvement and walking sound reduction • High compressive strength • Very low thermal resistance and thus ideal for underfloor heating.



## WYMIARY / РАЗМЕР / DIMENSIONS

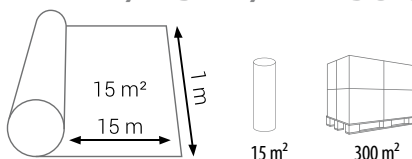

NR KAT. / KAT. № / CAT. NO			
687594	2 mm	15 m²	300 m²

Pro

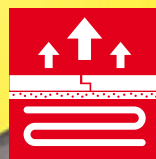

## WŁAŚCIWOŚCI UŻYTKOWE / ТЕХНИЧЕСКИЕ ХАРАКТЕРИСТИКИ / PERFORMANCE CHARACTERISTICS



2 mm



12% / ★★



19 dB / ★★★



60 kPa / ★★



1,4 mm / ★★



0,037 m<sup>2</sup>K/W / ★★



Efl



★★★★

## ZASTOSOWANIE / ПРИМЕНЕНИЕ / APPLICATION

PRO Thermo Comfort – podkład zbudowany z pianki polietylenowej wysokiej gęstości. Podlega 100% recyklingowi, pozbawiony jest FCKW (bezpieczny dla ozonu). Przyjazny dla środowiska. Podkład dedykowany do płytujących podłóg laminowanych i parkietów.

**Charakterystyka podkładu:** • Bardzo niski opór cieplny idealny do ogrzewania podłogowego • Duża wytrzymałość na ściskanie • Duża zdolność do wyrównywania punktowych nierówności.

Подложка PRO Thermo Comfort состоит из пенополиэтилена высокой плотности. Материал подлежит полной переработке, не содержит фреона (безопасен для озонового слоя), безопасен для окружающей среды. Подложка предназначена для ламинированных полов и паркетов.

**Характеристика подложки:** • Очень низкая теплопроводность, идеальная для полов с подогревом • Высокая прочность при сжатии • Высокая способность к выравниванию точечных неровностей.

PRO Thermo Comfort is a high density polyethylene underlay. 100% recyclable, FCKW free, ecologically friendly. The underlay is applicable for laminate floors and parquet-flooring.

**Features:** • Very low thermal resistance and thus ideal for underfloor heating • Very high compressive strength • High local unevenness compensation.



## WYMIARY / РАЗМЕР / DIMENSIONS

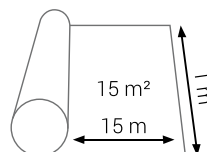

15 m<sup>2</sup>

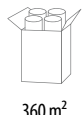

360 m<sup>2</sup>



720 m<sup>2</sup>

NR KAT. / KAT. № / CAT. NO				
687617	2 mm	15 m <sup>2</sup>	360 m <sup>2</sup>	720 m <sup>2</sup>



Pro

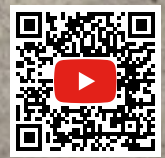
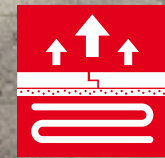

## WŁAŚCIWOŚCI UŻYTKOWE / ТЕХНИЧЕСКИЕ ХАРАКТЕРИСТИКИ / PERFORMANCE CHARACTERISTICS

2 mm	12% / ★★	18 dB / ★★★★★	50 kPa / ★	1,4 mm / ★★	0,038 m <sup>2</sup> K/W / ★★	75 m / ★★	Efl	★★★★

## ZASTOSOWANIE / ПРИМЕНЕНИЕ / APPLICATION

PRO Thermo Vapor Stop – podkład zbudowany z pianki polietylenowej o wysokiej gęstości z folią metalizowaną stanowiącą barierę paroizolacyjną. Podkład pokryty jest laminatem w postaci metalizowanej folii stanowiącej warstwę paroizolacyjną. Folia dodatkowo tworzy zakładkę ze ścieżką kleju umożliwiając szczelne ułożenie podkładu. Wyższe napięcie powierzchniowe folii zabezpiecza połączenia typu „click” przed uszkodzeniem. Podlega 100% recyklingowi, pozbawiony jest FCKW (bezpieczny dla ozonu). Przyjazny dla środowiska. Podkład dedykowany do pływających podłóg laminowanych i parkietów.

**Charakterystyka podkładu:** • Bardzo niski opór cieplny idealny do ogrzewania podłogowego • Duża wytrzymałość na ściskanie • Duża zdolność do wyrównywania punktowych nierówności • Wysoka paroizolacyjność (nie wymaga stosowania folii paroizolacyjnej).

Подложка PRO Thermo Vapor Stop. Подложка состоит из двух частей - вспененного полиэтилена высокой плотности и металлизированной фольги, служащей пароизоляционным барьером. Дополнительно сделана закладка из фольги с клеевой основой, что позволяет плотно уложить подложку. Высокое натяжение фольги предохраняет замки типа Click от повреждений. Материал подлежит полной переработке, не содержит фреона (безопасен для озонового слоя), безопасен для окружающей среды. Подложка предназначена для «плавающих» полов и паркетов.

**Характеристика подложки:** • Очень низкая теплопроводность, идеальная для полов с подогревом • Высокая прочность при сжатии • Высокая способность к выравниванию точечных неровностей • Высокий уровень пароизоляции (не требуется использование пароизоляционной пленки).

PRO Thermo Vapor Stop – is a high density polyethylene underlay with integrated, metallised film assuring vapour barrier. The film has the overlap and glue strip for tight joining underlays. The vapour barrier film ensures a better surface tension and protects the click connections of the upper floor from damage. 100% recyclable, FCKW free, ecologically friendly. The underlay is applicable for floating floors and parquet-flooring.

**Features:** • Very low thermal resistance and thus ideal for underfloor heating • Very high compressive strength • High local unevenness compensation • High protection against moisture (no vapour barrier film is needed).

## WYMIARY / РАЗМЕР / DIMENSIONS

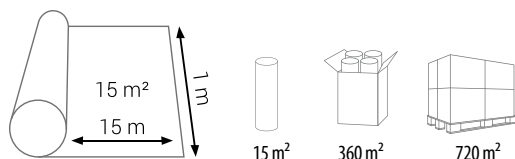

15 m<sup>2</sup>

360 m<sup>2</sup>

720 m<sup>2</sup>

NR KAT. / KAT. № / CAT. NO



687631

2 mm

15 m<sup>2</sup>

360 m<sup>2</sup>

720 m<sup>2</sup>



Pro

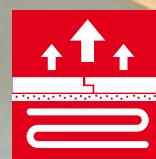

## WŁAŚCIWOŚCI UŻYTKOWE / ТЕХНИЧЕСКИЕ ХАРАКТЕРИСТИКИ / PERFORMANCE CHARACTERISTICS

2 mm	39% / ★★★★★	18 dB / ★★★★★	300 kPa / ★★★★★	1,1 mm / ★★	0,011 m <sup>2</sup> /K/W / ★	75 m / ★★	Efl	★★★★★

## ZASTOSOWANIE / ПРИМЕНЕНИЕ / APPLICATION

Trwale elastyczny, ciężki podkład pod podłogi laminowane oraz warstwowe zawierający opatentowaną technologię **RWS Barrier**<sup>®</sup>, opracowany dla osiągnięcia najwyższej wydajności ogrzewania podłogowego. **RWS Barrier**<sup>®</sup> stanowi przełom technologiczny w zakresie eliminowania odgłosów stukającej podłogi wyznaczając nową, najwyższą klasę poprawy akustycznej. Testy akustyczne zostały przeprowadzone w instytucie EPH GmbH w Dreźnie. **Właściwości:** Przeznaczony do ogrzewania podłogowego, zgodnie z rekomendacją EPLF • Bezkonkurencyjna wartość poprawy akustycznej dzięki technologii **RWS Barrier**<sup>®</sup> • Wysoka odporność na obciążenia • Zintegrowana warstwa paroizolacyjna • Podlega recyklingowi w 100%, nie zawiera freonów • Przyjazny dla środowiska.

Эластичная, тяжелая подложка под ламинированные и многослойные полы, изготовленная с помощью запатентованной технологии **RWS Barrier**<sup>®</sup>, созданная, чтобы помочь достичь максимальной эффективности полов с подогревом. **RWS Barrier**<sup>®</sup> является технологическим прорывом в области снижения уровня шума пола, устанавливая новый, самый высокий класс шумоизоляции. Акустические тесты были проведены в институте Entwicklungs- und Prüflabor Holztechnologie (EPH GmbH) в Дрездене. **Характеристики продукта:** запроектирован для достижения максимальной эффективности полов с подогревом, в соответствии с рекомендациями EPLF • Не имеющее равных улучшение шумоизоляции благодаря технологии **RWS Barrier**<sup>®</sup> • Подложка предназначена для помещений с высокими требованиями к нагрузочному сопротивлению • Содержит интегрированный пароизоляционный слой • Материал подлежит полной переработке, не содержит фреона, не влияет на озоновый слой • Безопасен для окружающей среды

Permanently elastic, heavy underlay with patented **RWS Barrier**<sup>®</sup> base material, specially developed for heated floors. **RWS Barrier**<sup>®</sup> base material defines a new standard for the highest walking noise improvement value. All tests were conducted by the EPH GmbH. In addition to laboratory tests, end-user experience was confirmed in real life conditions as RWS performance compared to other premium range underlays on the market. Designed for highest floor heating efficiency according to EPLF. **Features:** Unrivaled walking sound improvement (RWS) thanks to RWS Barrier<sup>®</sup> • For highest demands on pressure stability under heavy loaded floors. • Integrated, metalised vapor barrier • 100 % recyclable, FCKW and HFCKW free • Ecologically friendly.



## WYMIARY / РАЗМЕР / DIMENSIONS

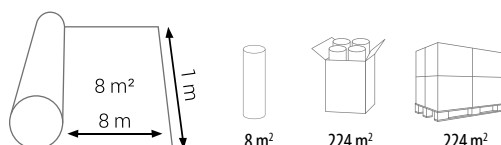

NR KAT. / KAT. № / CAT. NO				
602481	2 mm	8 m <sup>2</sup>	224 m <sup>2</sup>	224 m <sup>2</sup>

Pro

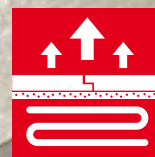

## WŁAŚCIWOŚCI UŻYTKOWE / ТЕХНИЧЕСКИЕ ХАРАКТЕРИСТИКИ / PERFORMANCE CHARACTERISTICS

1,5 mm	20% / ★★ ★	16 dB / ★★ ★	250 kPa / ★★ ★ ★	0,5 mm / ★	0,010 m <sup>2</sup> K/W / ★	>75 m / ★★	E/efl	★★★★★

## ZASTOSOWANIE / ПРИМЕНЕНИЕ / APPLICATION

PRO Thermo Max – podkład zbudowany z poliuretanu i wypełniaczy mineralnych ze zintegrowaną metalizowaną barierą paroizolacyjną. Podkład dedykowany do pływających podłóg laminowanych i parkietów. Charakteryzuje się wysoką odpornością na ściskanie. Doskonali do podłóg z ogrzewaniem podłogowym.

**Charakterystyka podkładu:** • Przyjazny ekologicznie • Nieszkodliwy toksycznie • Źródło energii odnawialnej • Podlega recyklingowi • Utylizacja – poprzez odpady domowe • Wysoka odporność na ściskanie • Bardzo dobra izolacja akustyczna • Doskonali do ogrzewania podłogowego

PRO Thermo Max – подложка из полиуретана и минеральных наполнителей с интегрированной металлизированной фольгой, служащей пароизоляционным барьером. Подложка предназначена для ламинированных полов и паркетов. Подложка характеризуется очень высокой плотностью при сжатии.

**Характеристика подложки:** • безопасна для окружающей среды • нетоксична • источник возобновляемой энергии • подлежит полной переработке • высокий уровень звукоизоляции • идеальна для полов с подогревом.

PRO Thermo Max is consisting of polyurethane binders and mineral fillers with integrated ALU vapour barrier. The underlay is applicable for laminated floating floors and parquet flooring. It is characterized by very high compressive strength and is ideal for underfloor heating.

**Features:** • ecologically friendly • toxically harmless • renewable energy source • recyclable • very high compressive strength • high impact sound improvement • ideal for underfloor heating.



## WYMIARY / РАЗМЕР / DIMENSIONS

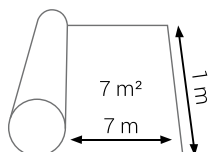

NR KAT. / KAT. № / CAT. NO

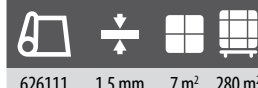

626111 1,5 mm 7 m<sup>2</sup> 280 m<sup>2</sup>

## PRO THERMO MAX+

Pro

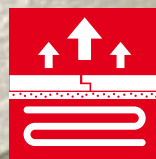

## WŁAŚCIWOŚCI UŻYTKOWE / ТЕХНИЧЕСКИЕ ХАРАКТЕРИСТИКИ / PERFORMANCE CHARACTERISTICS



2 mm



28% / ★★★★★



20 dB / ★★★



250 kPa / ★★★★★



1,6 mm / ★★



0,010 m²K/W / ★



&gt;75 m / ★★



E/EI



★★★★★

## ZASTOSOWANIE / ПРИМЕНЕНИЕ / APPLICATION

PRO Thermo Max+ – podkład zbudowany z poliuretanu i wypełniaczy mineralnych ze zintegrowaną metalizowaną barierą paroizolacyjną. Podkład dedykowany do pływakających podłóg laminowanych i parkietów. Charakteryzuje się wysoką odpornością na ściskanie. Doskonały do podłóg z ogrzewaniem podłogowym.

**Charakterystyka podkładu:** • Przyjazny ekologicznie • Nieszkodliwy toksycznie • Źródło energii odnawialnej • Podlega recyklingowi • Utylizacja – poprzez odpady domowe • Wysoka odporność na ściskanie • Bardzo dobra izolacja akustyczna • Doskonały do ogrzewania podłogowego.

PRO Thermo Max+ – подложка из полиуретана и минеральных наполнителей с интегрированной металлизированной фольгой, служащей пароизоляционным барьером. Подложка предназначена для ламинированных полов и паркетов. Подложка характеризуется очень высокой плотностью при сжатии.

**Характеристика подложки:** • безопасна для окружающей среды • нетоксична • источник возобновляемой энергии • подлежит полной переработке • высокий уровень звукоизоляции • идеальна для полов с подогревом.

PRO Thermo Max+ is consisting of polyurethane binders and mineral fillers with integrated ALU vapour barrier. The underlay is applicable for laminated floating floors and parquet flooring. It is characterized by very high compressive strength and is ideal for underfloor heating.

**Features:** • ecologically friendly • toxically harmless • renewable energy source • recyclable • very high compressive strength • high impact sound improvement • ideal for underfloor heating.

## WYMIARY / РАЗМЕР / DIMENSIONS

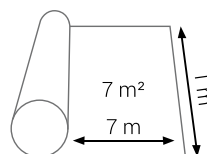
7 m<sup>2</sup>245 m<sup>2</sup>TAŚMA  
DO ŁĄCZENIA  
PODKŁADÓW  
GRATIS

NR KAT. / KAT. № / CAT. NO



626128



2 mm

7 m<sup>2</sup>245 m<sup>2</sup>



## ZASTOSOWANIE / ПРИМЕНЕНИЕ / APPLICATION

Izolacja paroszczelna wykonana z polietylenu służy do izolowania posadzek, ścian, stropów, dachów. Basic Izopar zabezpiecza przegrody budowlane przed powstawaniem zawilgoceń wywołanych wykraplaniem się przenikającej do wnętrza pary wodnej. Produkt asygnowany jest znakiem CE i został wykonany zgodnie z obowiązującą normą PN-EN 13984:2006+A1:2007.

Пароизоляционная пленка изготовлена из полиэтилена и служит для укладки на бетонных основаниях, стенах, перекрытиях, крышах, защищает строительные перегородки от сырости, вызванной испарением водяных паров. Продукт произведен в соответствии с нормами PN-EN 13984:2006+A1:2007 и имеет маркировку CE.

The vapor retarder film made of polyethylene is used on floors, walls, ceilings, roofs, protecting construction partition walls against damp resulting from coalesce of vapor penetrating from inside. Product has the CE mark and has been produced in accordance with PN-EN 13984:2006+A1:2007 standard.

NR KAT. / KAT. № / CAT. NO			
684814	0,2 mm	12 m <sup>2</sup>	180 m
684807	0,2 mm	18 m <sup>2</sup>	190 m
684791	0,2 mm	30 m <sup>2</sup>	210 m



## WYMIARY / РАЗМЕР / DIMENSIONS

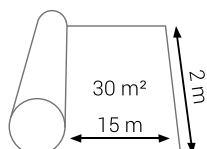
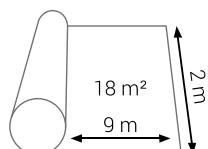
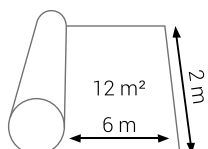

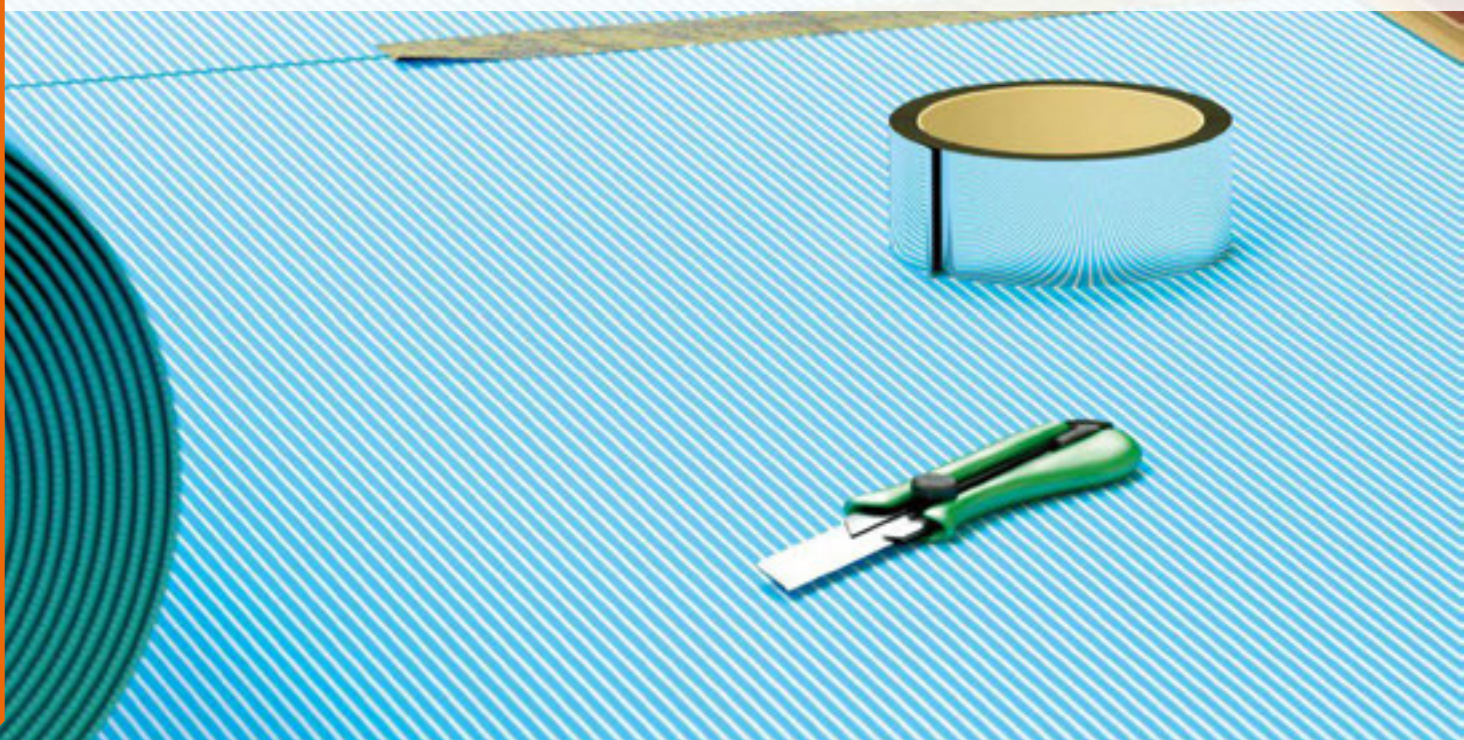

### ZASTOSOWANIE / ПРИМЕНЕНИЕ / APPLICATION

Taśma aluminiowana samoprzylepna firmy Cezar przeznaczona jest do spajania podkładów podłogowych. Stanowi ona barierę paroszczelną, chroni przed przenikaniem wilgoci.

Алюминиевая клейкая лента фирмы Цезарь предназначена для склеивания подложки. Лента герметизирует стыки, а также защищает от влажности.

Aluminum covered self-adhesive tape by Cezar is designed for joining underlays. It constitutes a vapour barrier and protects against infiltration of moisture.

### WYMIARY / РАЗМЕР / DIMENSIONS

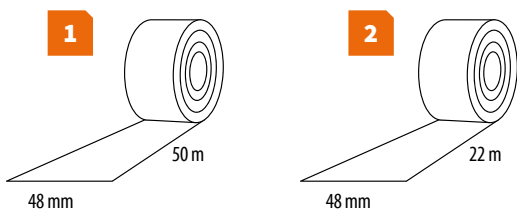

NR KAT. / KAT. № / CAT. NO			
1	863202	50 m	36
2	863196	22 m	36



**B-RE-S-PO-TAL8**  
ekspozytor poziomy  
na taśmę aluminiowaną samoprzylepną



**B-RE-S-ZA-TALS**  
ekspozytor pionowy  
na taśmę aluminiowaną  
samoprzylepną



## KŁOCEK UNIWERSALNY / ПОДБИВНОЙ КЛИН / DRIVING BLOCK

Kłoczek uniwersalny służy do dobijania paneli laminowanych oraz podłóg drewnianych.

Подбивной клин служит для укладки крайних досок ламината.

Universal block is used for driving laminates and wooden floor.



NR KAT.  
KAT. №  
CAT. NO



647987

10

10

## KLINY DYLATACYJNE / КЛИНЯ ДЛЯ ТЕХНОЛОГИЧЕСКОГО ЗАЗОРА / WEDGES

Kliny dystansowe są niezbędne do uzyskania właściwych odstępów (dylatacji) od ściany.

Клинья для технологического зазора необходимы для создания технологического зазора вдоль стен.

Distance wedges are indispensable for keeping proper gaps (dilatation) from the wall.



NR KAT.  
KAT. №  
CAT. NO



647994

24

## ZESTAW MONTAŻOWY DO PODŁÓG / МОНТАЖНЫЙ НАБОР / ASSEMBLY KIT

Zestaw montażowy do podłóg składa się z trzech grup elementów: kliny dylatacyjne, kłoczek uniwersalny, docisk uniwersalny do podłóg.

В монтажный набор для укладки ламината входят клинья для технологического зазора, подбивной клин и монтажная лапа.

Assembly kit for floors consists of three groups of elements: dilatation wedges, universal block, universal clamp for floors.



NR KAT.  
KAT. №  
CAT. NO



648007

20

# LISTWY DO WYKŁADZIN

ПЛИНТУСЫ ДЛЯ КОВРОЛИНА

TRIMS FOR CARPETINGS



DWO  
90



DWP  
92



DWPE  
93



# KOLORYSTYKA PŁASKICH I OŻEBROWANYCH LISTEW DO WYKŁADZIN

## ЦВЕТОВАЯ ГАММА ПЛОСКИХ И РЕБРИСТЫХ ПЛИНТУСОВ ДЛЯ КОВРОЛИНА

### RANGE OF COLOURS OF FLAT AND RIBBED TRIMS FOR CARPETING



**101**  
Biały  
Белый  
White



**102**  
Kość słoniowa  
Слоновая кость  
Ivory



**103**  
Beżowy  
Бежевый  
Beige



**105**  
Szary jasny  
Светло-серый  
Light grey

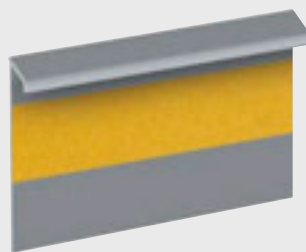

**106**  
Szary ciemny  
Темно-серый  
Dark grey

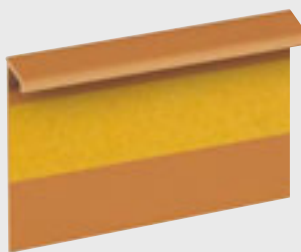

**107**  
Karmel  
Карамель  
Caramel

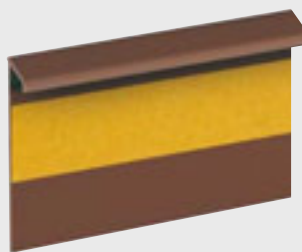

**110**  
Brąz  
Коричневый  
Brown



**113**  
Czarny  
Чёрный  
Black



**117**  
Czekoladowy  
Шоколадный  
Chocolate

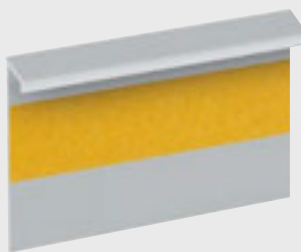

**119**  
Srebrny mat  
Серебряный матовый  
Matt silver

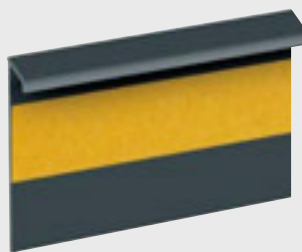

**123**  
Grafitowy  
Графит  
Graphite

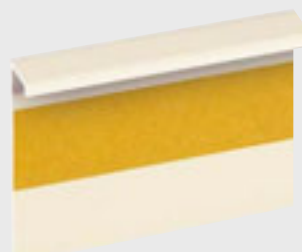

**125**  
Jasny beż  
Светло-бежевый  
Light beige

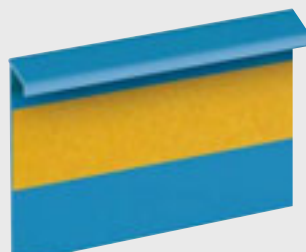

**134**  
Niebieski „Bermuda”  
Синий „Бермуда”  
Blue „Bermuda”

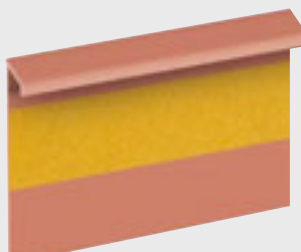

**137**  
Koral  
Коралловый  
Coral



**140**  
Zielony ciemny  
Темно-зеленый  
Dark green

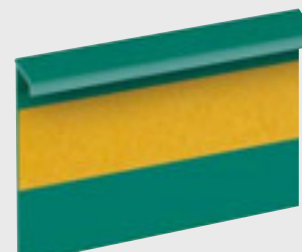

**141**  
Turkus  
Бирюзовый  
Turquoise

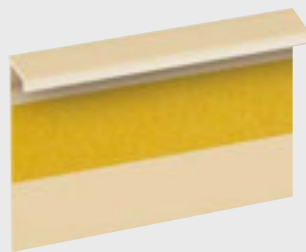

**179**  
Marcepan  
Марципан  
Marchpane

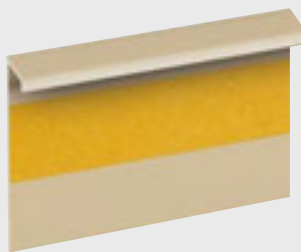

**181**  
Sesam  
Кунжут  
Sesame

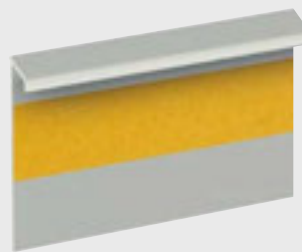

**182**  
Szary fioletowy  
Серо-фиолетовый  
Grey-violet

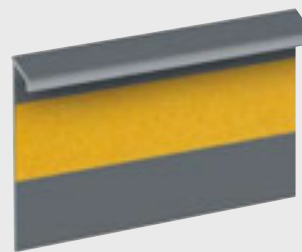

**183**  
Szary stalowy  
Стальной серый  
Metallic grey

**ZASTOSOWANIE / ПРИМЕНЕНИЕ / APPLICATION**

Listwa do wykładzin ożebrowana przeznaczona jest do wykańczania wykładzin dywanowych. Na zewnętrznej stronie listwy umieszczona jest taśma z warstwą samoprzylepną. Odpowiednio przycięta wykładzina wklejana jest do wnętrza listwy. Do ściany listwa ożebrowana przytwierdzana jest za pomocą kołków i wkrętów. Estetycznego wyglądu listwie nadają narożniki i zaślepki, które montowane są bez użycia kleju i narzędzi. Listwy dostępne są w bogatej gamie kolorystycznej.

Плинтус рибристый предназначен для отделки ковровых покрытий. На наружной стороне плинтуса находится самоклеящаяся лента, с помощью которой приклеивается соответствующим образом обрезанное ковровое покрытие. К стене рибристый плинтус прикручивается шурупами. Законченный вид плинтусу придают уголки и заглушки, которые крепятся без помощи клея. Плинтусы для ковровых покрытий доступны в богатой цветовой гамме.

The ribbed trim is intended to finish any kind of carpeting. Its outside part has a self-adhesive strip, where properly trimmed carpeting is glued to. The ribbed trim is fixed to wall with screws and dowels. Corners and blind stops as accessories are assembled without use of any glue nor tools and they add esthetic look to profiles which are available in a wide range of colours.

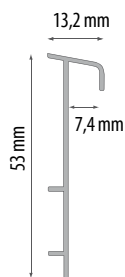
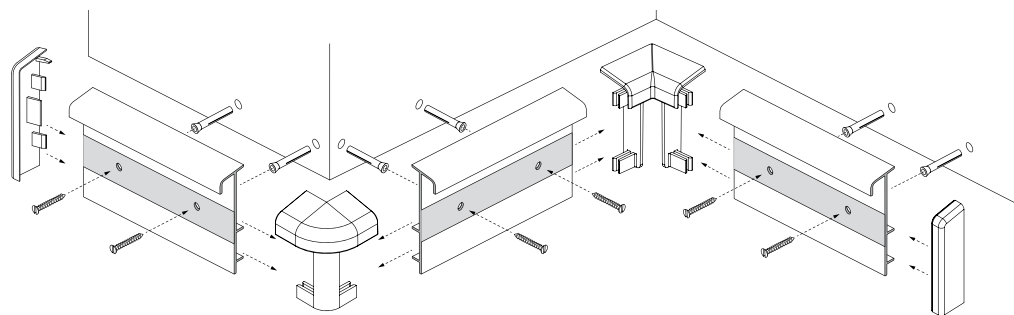
**WYMIARY / РАЗМЕР / DIMENSIONS****MONTAŻ / МОНТАЖ / ASSEMBLY**

NR KAT. / KAT. № / CAT. NO			
🔪	📏	↔	📦
101	676673	2,5 m	20
102	676710	2,5 m	20
103	676734	2,5 m	20
105	676680	2,5 m	20
106	676697	2,5 m	20
107	676703	2,5 m	20
110	676895	2,5 m	20
113	676864	2,5 m	20
117	676727	2,5 m	20
119	676871	2,5 m	20
123	676741	2,5 m	20
125	676888*	2,5 m	20
141	676772*	2,5 m	20
179	653186	2,5 m	20
181	653193	2,5 m	20
182	653209	2,5 m	20
183	653216	2,5 m	20



\* Do wyczerpania zapasów / Товар доступен до окончания запасов на складе / Till stock lasts



### WYMIARY / РАЗМЕР / DIMENSIONS

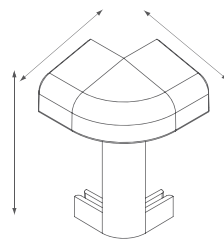
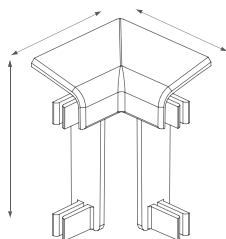

1

#### Narożniki do listwy dywanowej ożebrowanej

Уголки для ребристых плинтусов  
Corners for carpeting ribbed trim

2

#### Zaślepki do listwy dywanowej ożebrowanej

Заглушки для ребристых плинтусов  
Blind stops for carpeting ribbed trim

NR KAT. / KAT. № / CAT. NO			
101	677618	676918	10
102	677625	676925	10
103	677632	676932	10
105	677649	676949	10
106	677656	676956	10
107	677663	676963	10
110	677809	677601	10
113	677779	677571	10
117	677670	676970	10
119	677786	677588	10
123	677687	676987	10
125	-	677595*	10
134	677694*	676994*	10
137	677700*	677007*	10
140	677717*	677519*	10
141	677724*	677526*	10
179	653261	653223	10
181	653278	653230	10
182	653285	653247	10
183	653292	653254	10

NR KAT. / KAT. № / CAT. NO			
101	678301	677816	10
102	678318	677823	10
103	678325	677830	10
105	678332	677847	10
106	678349	677854	10
107	678356	677861	10
110	678493	678004	10
113	678462	677977	10
117	678363	677878	10
119	678479	677984	10
123	678370	677885	10
125	678486*	677991*	10
134	678387*	677892*	10
137	678394*	677908*	10
140	678400*	677915*	10
141	678417*	677922*	10
179	653308	653346	10
181	653315	653353	10
182	653322	653360	10
183	653339	653377	10



\* Do wyczerpania zapasów / Товар доступен до окончания запасов на складе / Till stock lasts







#### ZASTOSOWANIE / ПРИМЕНЕНИЕ / APPLICATION

Listwa do wykładzin płaska przeznaczona jest do wykańczania wykładzin dywanowych. Na zewnętrznej stronie listwy umieszczona jest taśma z warstwą samoprzylepną. Odpowiednio przycięta wykładzina wklejana jest do wnętrza listwy. Do ściany listwa do wykładzin płaska przytwierdzana jest za pomocą kołków i wkrętów. Listwy dostępne są w bogatej gamie kolorystycznej.

Плинтус плоский предназначен для отделки ковровых покрытий. На наружной стороне плинтуса находится самоклеящаяся лента, с помощью которой приклеивается соответствующим образом обрезанное ковровое покрытие. К стене плинтус прикручивается шурупными. Плинтусы для ковровых покрытий доступны в богатой цветовой гамме.

The flat trim is intended to finish any kind of carpeting. Its outside part has a self-adhesive strip, where properly trimmed carpeting is glued to. The ribbed trim is fixed to wall with screws and dowels. Corners and blind stops as accessories are assembled without use of any glue nor tools and they add esthetic look to profiles.

NR KAT. / KAT. № / CAT. NO			
			
101	678097	2,5 m	20
102	678103	2,5 m	20
103	678110*	2,5 m	20
105	678127	2,5 m	20
106	678134	2,5 m	20
107	678141	2,5 m	20
110	678257	2,5 m	20
113	678264	2,5 m	20
117	678158	2,5 m	20
119	678271	2,5 m	20
123	678165	2,5 m	20



\* Czas realizacji: 3 tygodnie / Срок реализации: 3 недели / Lead time: 3 weeks

#### WYMIARY / РАЗМЕР / DIMENSIONS

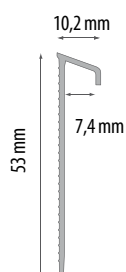

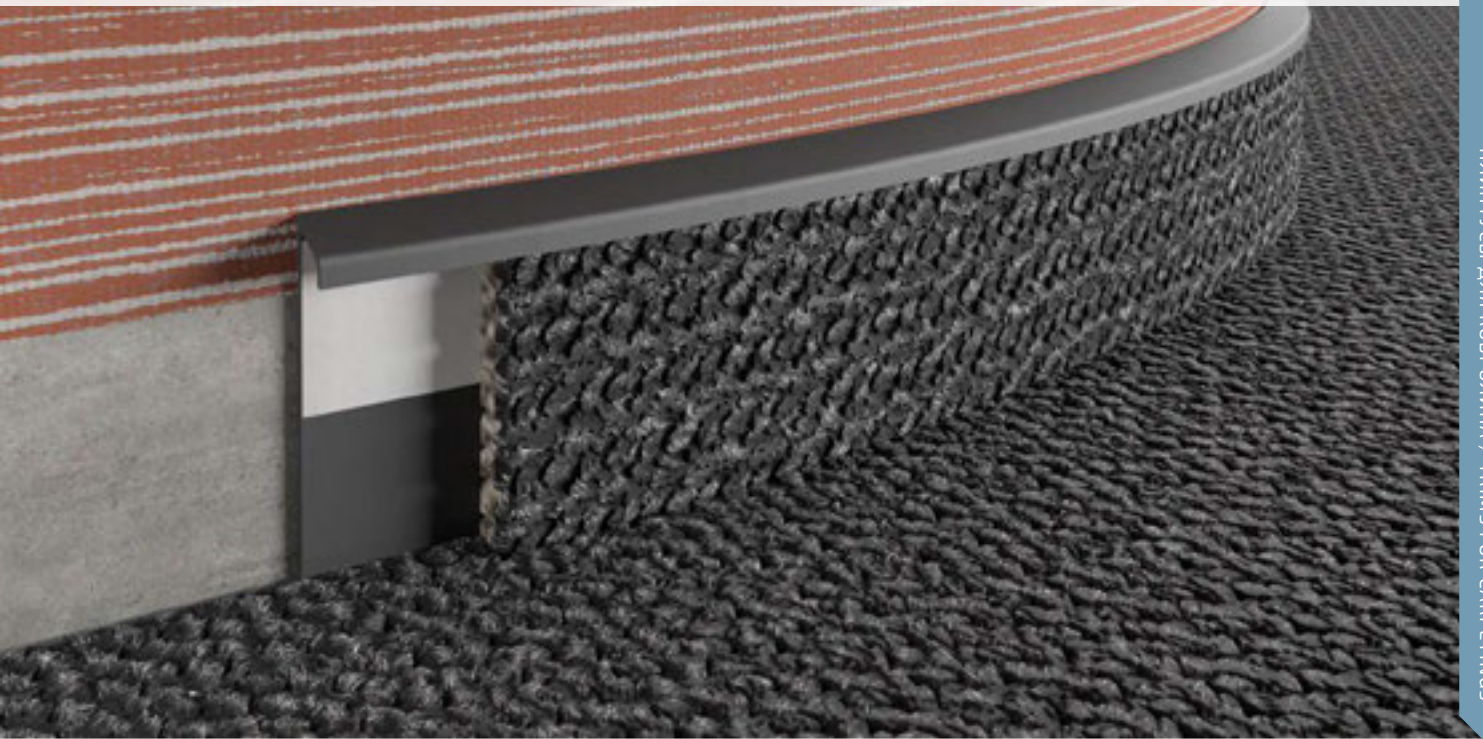





## ZASTOSOWANIE / ПРИМЕНЕНИЕ / APPLICATION

Listwa płaska elastyczna przeznaczona jest do wykańczania wykładzin dywanowych. Na zewnętrznej stronie listwy umieszczona jest taśma z warstwą samoprzylepną. Odpowiednio przycięta wykładzina wklejana jest do wnętrza listwy. Do ściany listwa do wykładzin płaska przytwierdzana jest za pomocą kołków i wkrętów. Listwy dostępne są w bogatej gamie kolorystycznej. Dodatkowym atutem listwy jest elastyczność, dzięki czemu łatwo dostosować ją do łukowatego kształtu ściany.

Плоский эластичный плинтус предназначен для отделки ковровых покрытий. На наружной стороне плинтуса находится самоклеящаяся лента, с помощью которой приклеивается соответствующим образом обрезанное ковровое покрытие. К стене плинтус прикручивается шурупными. Плинтусы для ковровых покрытий доступны в богатой цветовой гамме. Дополнительным преимуществом данного плинтуса является его эластичность, благодаря чему легко подогнать плинтус к неровной поверхности стен.

Flexible Flat Profile is used to finish carpetings. Its outside part has a self-adhesive strip, where properly trimmed carpeting is glued to. The ribbed trim is fixed to wall with screws and dowels. Corners and blind stops as accessories are assembled without use of any glue nor tools and they add esthetic look to profiles. Flexibility is its additional advantage providing easy adjustment to any wall curves.

NR KAT. / KAT. № / CAT. NO			
			
101	681912	2,5 m	80
105	686641	2,5 m	80
106	681929	2,5 m	80
113	681936	2,5 m	80
123	669972	2,5 m	80

## WYMIARY / PAZMEP / DIMENSIONS

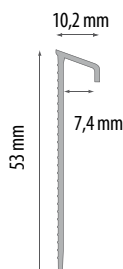

# PROFILE Z PVC DO GLAZURY I TERAKOTY



ПРОФИЛИ ПВХ ДЛЯ КАФЕЛЬНОЙ  
И КЕРАМИЧЕСКОЙ ПЛИТКИ

PVC TRIMS FOR TILES AND TERRACOTTA



PROFIL ZEWNĘTRZNY  
95



PROFIL WEWNĘTRZNY  
96

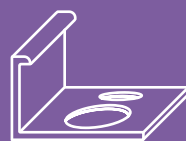

PROFIL OZDOBNY  
98



PROFIL DYLATACYJNY  
99



PROFILE WANNOWE  
100

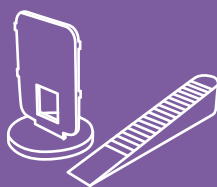

SYSTEM DO MONTAŻU  
PŁYTEK  
101



KRZYŻYKI, TEOWNIKI, KLINY  
102

**KOLORYSTYKA PROFILI DO GLAZURY I TERAKOTY Z PVC**

ЦВЕТОВАЯ ГАММА ПРОФИЛЕЙ ПВХ ДЛЯ КАФЕЛЬНОЙ И КЕРАМИЧЕСКОЙ ПЛИТКИ

PVC TRIMS FOR TILES AND TERRACOTTA RANGE OF COLOURS

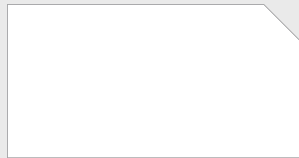
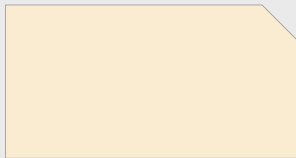
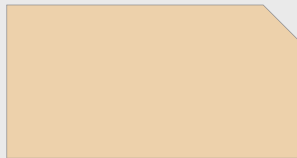
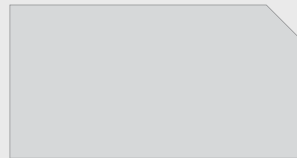
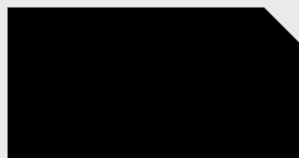
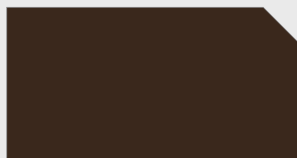
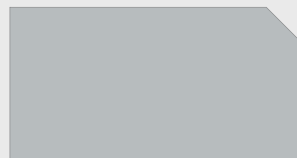
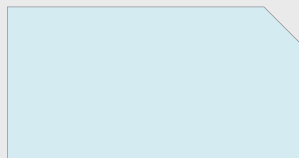
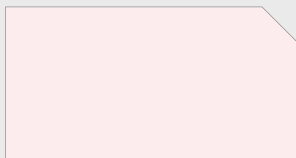
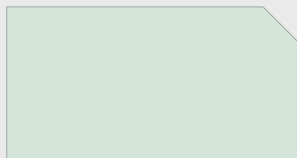
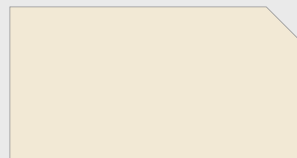
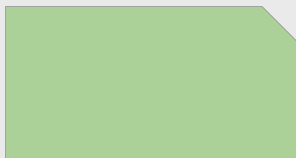
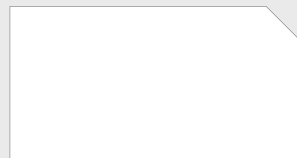
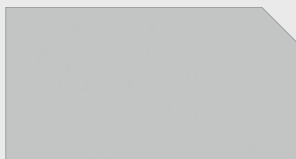
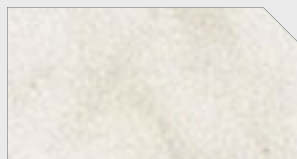
**101***Biały*  
Белый  
White**102***Kość słoniowa*  
Слоновая кость  
Ivory**103***Beżowy*  
Бежевый  
Beige**105***Szary jasny*  
Светло-серый  
Light grey**106***Szary ciemny*  
Темно-серый  
Dark grey**107***Karmel*  
Карамель  
Caramel**108***Czerwony*  
Красный  
Red**110***Brązowy*  
Коричневый  
Brown**113***Szary ciemny*  
Черный  
Black**114***Brązowy ciemny*  
Темно-коричневый  
Dark Brown**117***Czekoladowy*  
Шоколадный  
Chocolate**119***Srebrny mat*  
Серебряный матовый  
Matt silver**120***Błękit*  
Голубой  
Light (sky) blue**121***Różowy jasny*  
Светло-розовый  
Light pink**122***Seledynowy*  
Салатовый  
Celadon**125***Jasny beż*  
Светло-бежевый  
Light beige**133***Jasny brąz*  
Светло-коричневый  
Light brown**136***Jasny groszek*  
Светлый горошек  
Light pea-green**138***Ciemny karmel*  
Темная карамель  
Dark caramel**184***Biały zimny*  
Холодный белый  
White cold**201***Złoty*  
Золотой  
Gold**202***Srebrny*  
Серебряный  
Silver**203***Marmurek szary jasny*  
Мраморный светло-серый  
Light grey marble**205***Marmurek beżowy*  
Мраморный бежевый  
Beige marble

**KOLORYSTYKA PROFILI DO GLAZURY I TERAKOTY Z PCV**ЦВЕТОВАЯ ГАММА ПРОФИЛЕЙ ПВХ ДЛЯ КАФЕЛЬНОЙ  
И КЕРАМИЧЕСКОЙ ПЛИТКИ

PVC TRIMS FOR TILES AND TERRACOTTA RANGE OF COLOURS

**206**

Marmurek zielony  
Мраморный зеленый  
Green marble

**209**

Marmurek czerwony  
Мраморный красный  
Red marble

**210**

Marmurek niebieski  
Мраморный синий  
Blue marble

**211**

Granit czarny  
Черный гранит  
Black granite

**213**

Piaskowy beżowy  
Песочно-бежевый  
Sandy beige

**216**

Brąz „Italian Burl”  
Коричневый «Italian Burl»  
Brown „Italian Burl”

**217**

Jasny brąz „Castello Burl”  
Светло-коричневый «Castello Burl»  
Light brown „Castello Burl”

**224**

Marmurek błękitny  
Мраморный голубой  
Blue marble

**225**

Marmurek różowy jasny  
Мраморный светло-розовый  
Light pink marble

**226**

Marmurek seledynowy  
Мраморный салатный  
Celadon marble

**228**

Jasna trawa  
Светлая трава  
Light grass

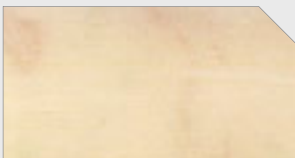
**230**

Vanilia  
Ваниль  
Vanilla

**231**

Krem różowy  
Розовый крем  
Pink cream

**B-RE-S-ST-G24**

stojak do profili PVC do glazury i terakoty, 24 poz.





## ZAKOŃCZENIA / ЗАГЛУШКИ / CAPS



### ROUND

	8 mm	10 mm	
101	637681	636370	2
102	-	636363	2
103	636394	-	2
105	637674	-	2
119	636387	-	2

## ZASTOSOWANIE / ПРИМЕНЕНИЕ / APPLICATION

Profil służy do zabezpieczania zewnętrznych naroży wyłożonych płytkami ceramicznymi.

Профиль служит для защиты наружных углов, выложенных керамической плиткой.

This profile is used to protect external corners covered with ceramic tiles.

## MONTAŻ / МОНТАЖ / ASSEMBLY



## WYMIARY / РАЗМЕР / DIMENSIONS

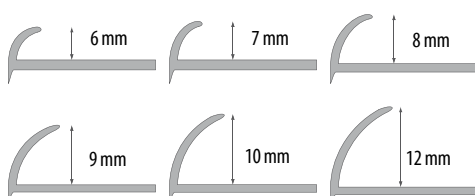

NR KAT. / KAT. № / CAT. NO	NR KAT. / KAT. № / CAT. NO						↔	📏
	6 mm	7 mm	8 mm	9 mm	10 mm	12 mm		
101	-	607011	611018	615016	623011	660900	2,5 m	10
102	-	607028	611025	615023	623028	660917	2,5 m	10
103	-	607035	611032	615030	623035	660924	2,5 m	10
105	-	607059	611056	615054	623059	660948	2,5 m	10
106	-	607066	611063	615061	623066	660955	2,5 m	10
107	-	607073	611070	615078	623073	660962	2,5 m	10
108	-	607080	611087	615085	623080	-	2,5 m	10
110	-	607103	611100	615108	623103	660993	2,5 m	10
113	-	607134	611131	615139	623134	661020	2,5 m	10
114	-	607141	611148	615146	623141	661037	2,5 m	10
117	-	607172	611179	615177	623172	661068	2,5 m	10
119	-	607196	611193	615191	623196	661082	2,5 m	10
120	-	607202	611209	615207	623202	-	2,5 m	10
121	-	607219**	611216**	615214	623219**	661105	2,5 m	10
122	-	607226	611223	615221	623226**	661112	2,5 m	10
125	-	607257	611254	615252	623257	661143	2,5 m	10
133	-	607332	611339	615337	623332	661228	2,5 m	10
136	-	607363	611360	615368	623363*	-	2,5 m	10
138	-	607387	611384	615382	623387	-	2,5 m	10
184	653483	-	-	-	640131	-	2,5 m	10
201	-	608018	612015	616013	624018	661310**	2,5 m	10
202	-	608025	612022	616020	624025	661327**	2,5 m	10
203	-	608032**	612039	616037	624032	-	2,5 m	10
205	-	608056	612053	616051	624056	-	2,5 m	10
206	-	608063**	612060	616068	624063**	-	2,5 m	10
209	-	608094**	612091	616099	624094	661396**	2,5 m	10
210	-	608100**	612107	616105	624100**	-	2,5 m	10
211	-	608117**	612114	616112	624117**	-	2,5 m	10
213	-	608131	612138	616136	624131	-	2,5 m	10
216	-	608162**	612169	616167	624162**	-	2,5 m	10
217	-	608179**	612176**	616174	624179**	661471**	2,5 m	10
224	-	608247**	612244**	618246	-	-	2,5 m	10
225	-	608254**	612251**	618253	624254**	-	2,5 m	10
226	-	608261**	612268**	618260	624261**	-	2,5 m	10
228	-	608285**	612282	618284	624285	-	2,5 m	10
230	-	608308**	612305**	618307	624308**	-	2,5 m	10
231	-	608315**	612312**	618314	-	-	2,5 m	10



\* Do wyczerpania zapasów / Товар доступен до окончания запасов на складе / Till stock lasts



\*\* Czas realizacji: 3 tygodnie / Срок реализации: 3 недели / Lead time: 3 weeks



## ZASTOSOWANIE / ПРИМЕНЕНИЕ / APPLICATION

Stanowi wykończenie wewnętrznych naroży. Estetycznie maskuje nierówne krawędzie płytek.

Профиль служит для отделки внутренних углов и маскирует неровные края плиток.

It constitutes a finish of inside corners, masking esthetically uneven edges of ceramic tiles.

## MONTAŻ / МОНТАЖ / ASSEMBLY

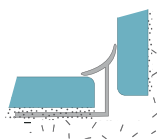

## WYMIARY / РАЗМЕР / DIMENSIONS

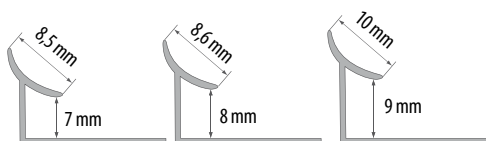

C/D/E	NR KAT. / KAT. № / CAT. NO			↔	📦
	7 mm	8 mm	9 mm		
101	607516	611513	615511	2,5 m	10
102	607523	611520	615528	2,5 m	10
103	607530	611537	615535	2,5 m	10
105	607554	611551	615559	2,5 m	10
106	607561	611568	615566	2,5 m	10
107	607578	611575	615573	2,5 m	10
108	607585	611582**	615580**	2,5 m	10
110	607608	611605*	615603	2,5 m	10
113	607639**	611636**	615634	2,5 m	10
114	607646	611643	615641	2,5 m	10
117	607677**	611674	615672	2,5 m	10
119	607691*	611698	615696	2,5 m	10
120	607707**	611704	615702*	2,5 m	10
121	607714	611711	615719	2,5 m	10
122	607721	611728**	615726**	2,5 m	10
125	607752	611759	615757	2,5 m	10
133	607837	611834	615832	2,5 m	10
136	607868**	611865**	615863*	2,5 m	10
138	607882*	611889	615887	2,5 m	10
201	608513**	612510**	616518**	2,5 m	10
202	608520**	612527**	616525	2,5 m	10
203	608537**	612534**	616532**	2,5 m	10
205	608551**	612558**	616556	2,5 m	10
206	608568**	612565**	616563**	2,5 m	10
209	608599**	612596**	616594**	2,5 m	10
210	608605**	612602**	616600**	2,5 m	10
211	608612**	612619**	616617**	2,5 m	10
213	608636**	612633**	616631**	2,5 m	10
216	608667**	612664**	616662**	2,5 m	10
217	608674**	612671**	616679**	2,5 m	10
224	608742**	612749**	618741**	2,5 m	10
225	608759**	612756**	618758**	2,5 m	10
226	608766**	612763**	618765**	2,5 m	10
228	–	612787**	–	2,5 m	10
230	–	612800**	–	2,5 m	10



\* Do wyczerpania zapasów / Товар доступен до окончания запасов на складе / Till stock lasts



\*\* Czas realizacji: 3 tygodnie / Срок реализации: 3 недели / Lead time: 3 weeks



## ZASTOSOWANIE / ПРИМЕНЕНИЕ / APPLICATION

Stanowi wykończenie wewnętrznych naroży. Estetycznie maskuje nierówne krawędzie płytek.

Профиль служит для отделки внутренних углов и маскирует неровные края плиток.

It constitutes a finish of inside corners, masking esthetically uneven edges of ceramic tiles.

## MONTAŻ / МОНТАЖ / ASSEMBLY

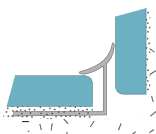

## WYMIARY / РАЗМЕР / DIMENSIONS

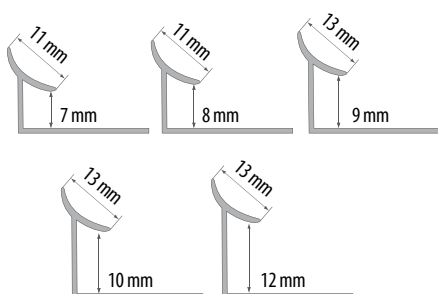

NR KAT. / KAT. № / CAT. NO	NR KAT. / KAT. № / CAT. NO					↔	🏠
	7 mm	8 mm	9 mm	10 mm	12 mm		
101	640902	641626	642340	623516	661570	2,5 m	10
102	640919	641633	642357	623523	661587	2,5 m	10
103	640926	641640	642364	623530	661594	2,5 m	10
105	640940	641664	642388	623554	661617	2,5 m	10
106	640957	641671	642395	623561	661624**	2,5 m	10
107	640964	641688	642401	623578	661631**	2,5 m	10
108	640971*	641695**	642418	623585**	-	2,5 m	10
110	640995	641718	642432	623608	661662**	2,5 m	10
113	641022	641749	642463	623639	661693	2,5 m	10
114	641039	641756	642470	623646	661709**	2,5 m	10
117	641060	641787	642500	623677	661730	2,5 m	10
119	641084**	641800	642524	623691	-	2,5 m	10
120	641091	641817**	642531	623707	-	2,5 m	10
121	641107	641824**	642548	623714**	661778	2,5 m	10
122	641114	641831	642555	623721**	-	2,5 m	10
125	641145	641862	642586	623752	661815	2,5 m	10
133	641220	641947	642661	623837	-	2,5 m	10
136	641251	641978**	642692	623868	-	2,5 m	10
138	641275**	641992	642715	623882**	-	2,5 m	10
201	641312	642036	642753	624513	661983**	2,5 m	10
202	641329	642043	642760	624520	661990**	2,5 m	10
203	641336**	642050	642777	624537**	-	2,5 m	10
205	641350	642074	642791	624551	-	2,5 m	10
206	641367**	642081**	642807	624568**	-	2,5 m	10
209	641398**	642111**	642838**	624599**	662065**	2,5 m	10
210	641404**	642128**	642845**	624605**	-	2,5 m	10
211	641411**	642135**	642852	624612**	-	2,5 m	10
213	641435	642159	642876	624636	-	2,5 m	10
216	641466**	642180**	642906	624667**	-	2,5 m	10
217	641473**	642197**	642913**	624674**	662140**	2,5 m	10
224	641541**	642265**	642982	624742**	-	2,5 m	10
225	641558**	642272**	642999	624759**	-	2,5 m	10
226	641565**	642289**	643002**	624766**	-	2,5 m	10
228	641589**	642302**	643026**	624933**	-	2,5 m	10
230	641602**	642326**	643040	624957**	-	2,5 m	10
231	641619**	642333**	643057	-	-	2,5 m	10

\* Do wyczerpania zapasów / Товар доступен до окончания запасов на складе / Till stock lasts

\*\* Czas realizacji: 3 tygodnie / Срок реализации: 3 недели / Lead time: 3 weeks



## ZASTOSOWANIE / ПРИМЕНЕНИЕ / APPLICATION

Profile mają zastosowanie jako zabezpieczenie krawędzi wyłożonych płytkami ceramicznymi, szczególnie jako zakończenie nawierzchni płytki, gdy styka się ona z innym rodzajem nawierzchni, np. wykładziną PVC, dywanem itp., a także pełni rolę delikatnego obramowania oddzielającego od siebie powierzchnie wyłożone różnymi płytkami.

Профили используются для окантовки углов, выложенных керамической плиткой, особенно на стыках плитки с другими видами покрытия, например, панелями ПВХ, ковром и т.п. Также профиль служит декоративной каймой, отделяющей поверхности, выложенные разными плитками.

These profiles are used to protect corners laid with ceramic tiles, especially as a finish when ceramic tile edges connect with other types of surface, e.g. PVC carpeting, rag, etc. It also forms a delicate framing separating surfaces laid with various tiles.

C/D/E	NR KAT. / KAT. № / CAT. NO				↔	📏
	7 mm	8 mm	9 mm	10 mm		
101	620515	622519	624322	625015	2,5 m	10
102	620522	622991	624339	625022	2,5 m	10
103	620539	622533	624346	625039	2,5 m	10
105	620553	622557	624360	–	2,5 m	10
106	620560	622564	624377	625060	2,5 m	10
107	620577	622571	624384	625077	2,5 m	10
110	620607	622601	624414	625107	2,5 m	10
113	620638	622632**	624445	625138	2,5 m	10



\*\* Czas realizacji: 3 tygodnie / Срок реализации: 3 недели / Lead time: 3 weeks

## MONTAŻ / МОНТАЖ / ASSEMBLY

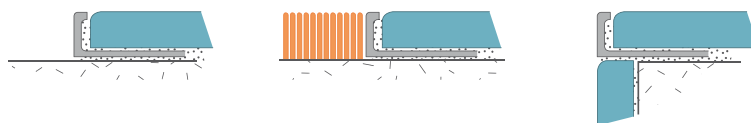

## WYMIARY / РАЗМЕР / DIMENSIONS



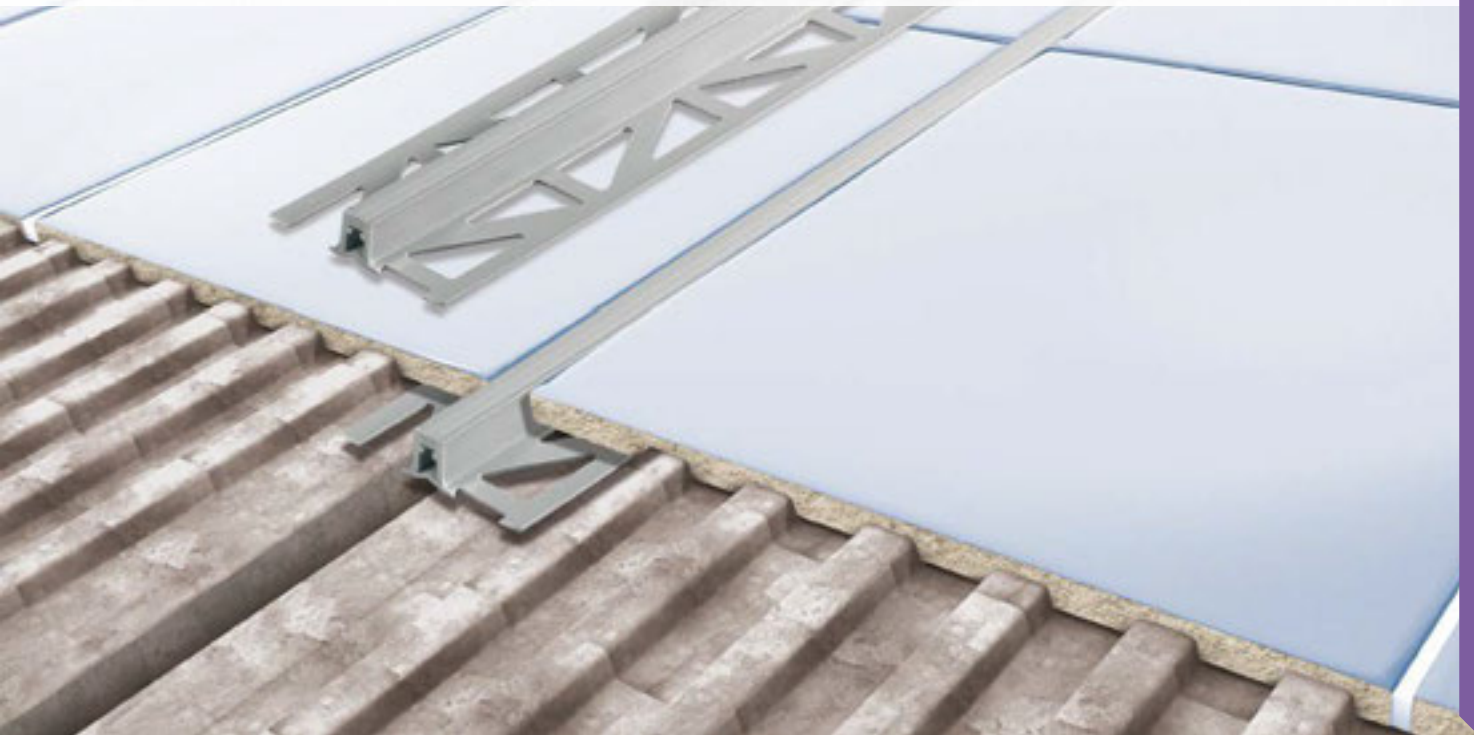

## MONTAŻ / МОНТАЖ / ASSEMBLY

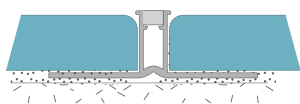

KOD	NR KAT. / KAT. № / CAT. NO		↔	📏
	10 mm	12 mm		
103	678028	678066	2,5 m	10
105	678035	678073	2,5 m	10
106	678011	678080	2,5 m	10
107	678042	678509	2,5 m	10
114	678059	678516	2,5 m	10

## WYMIARY / РАЗМЕР / DIMENSIONS



## KOLORYSTYKA / ЦВЕТОВАЯ ГАММА / RANGE OF COLORS



**103**  
Beżowy  
Бежевый  
Beige

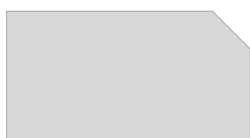

**105**  
Szary jasny  
Светло-серый  
Light grey



**106**  
Szary ciemny  
Темно-серый  
Dark grey



**107**  
Karmel  
Карамель  
Caramel



**114**  
Brąz  
Коричневый  
Brown



## 1 PROFIL WANNOWY PODPŁYTKOWY

Профиль для ванны подплиточный  
Under-tile bathtub profile

### WYMIARY / PAZMEP / DIMENSIONS

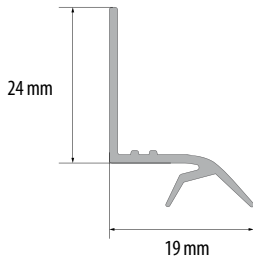

## 2 PROFIL WANNOWY SAMOPRZYLEPNY

Профиль ванновый самоклеящийся  
Self-adhesive bathtub profile

### WYMIARY / PAZMEP / DIMENSIONS

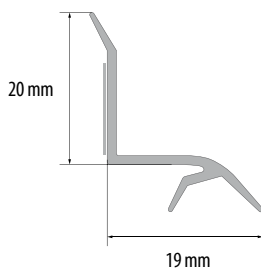

1

NR KAT. / KAT. № / CAT. NO

Icon 1	Icon 2	Icon 3	Icon 4	Icon 5
101	609022	1,83 m	10	100
101	609039	2,5 m	10	100

2

NR KAT. / KAT. № / CAT. NO

Icon 1	Icon 2	Icon 3	Icon 4	Icon 5
101	626326	1,83 m	10	100
101	670015	2,5 m	10	100

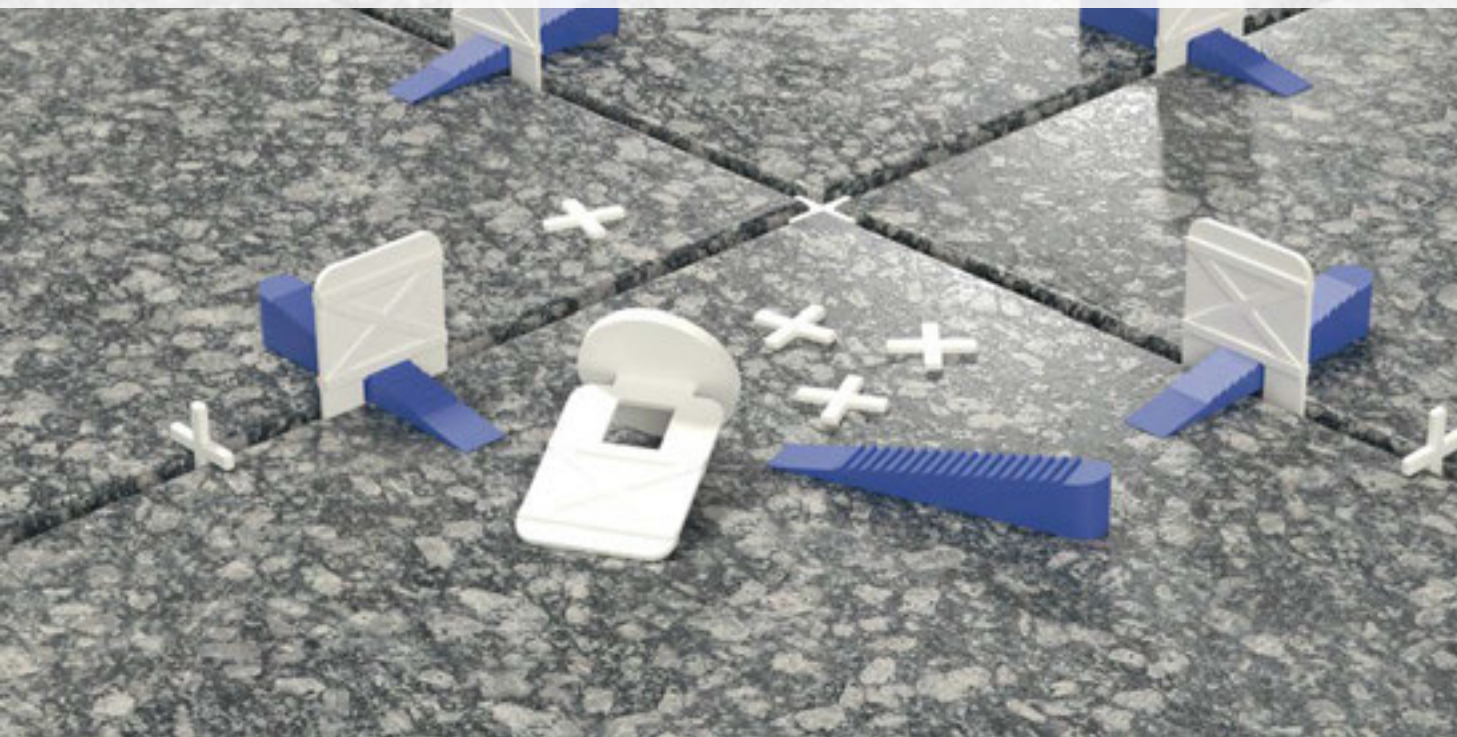

## SYSTEM DO MONTAŻU PŁYTEK Система для монтажа плиток System for tiles installation

### ZASTOSOWANIE / ПРИМЕНЕНИЕ / APPLICATION

- Do zastosowania przy montażu płytek o grubości od 6 do 12 mm.
- Skraca czas i podnosi wydajność układania płytek.
- Zapobiega przesuwaniu się płytek podczas układania oraz schnięcia kleju.
- Bez użycia dodatkowych narzędzi.
- Łatwy w montażu na każdym poziomie umiejętności.
- Применяется при монтаже плиток толщиной 6-12 мм
- Увеличивает скорость укладки плитки и увеличивает производительность мастера.
- Позволяет избежать смещения плитки при укладке и во время высыхания клея.
- Без использования дополнительных инструментов.
- Простота монтажа даже для непрофессионала.
- Use when assembling tiles of 6-12 mm thickness
- Shortens the time of assembly and increases the working efficiency.
- Avoids tiles moving during and after the assembly.
- No need in additional tools.
- Easy assembly even for laymen.

### MONTAŻ / МОНТАЖ / ASSEMBLY

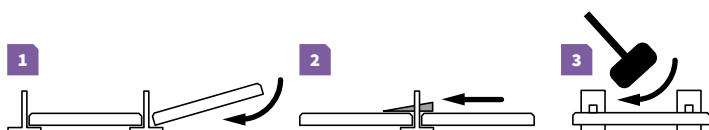

NR KAT. / KAT. № / CAT. NO	
622540	30 x <b>A</b> + <b>B</b>
622588	60 x <b>A</b>
622595	200 x <b>A</b> + 100 x <b>B</b>
633829	300 x <b>A</b>

**A** Klips  
Клипы  
Clip



**B** Klin  
Клин  
Wedge



woreczek  
поліет. пакетик  
foil bag



**622540**  
kpl./комплект/set  
30 klipsów + 30 klinów  
30 клипс + 30 клиньев  
30 clips + 30 wedges

**622588**  
kpl./комплект/set  
60 klipsów  
60 клипс  
60 клипс

wiaderko  
ведерко  
small bucket



**622595**  
kpl./комплект/set  
200 klipsów + 100 klinów  
200 клипс + 100 клиньев  
200 clips + 100 wedges

**633829**  
kpl./комплект/set  
300 klipsów  
300 клипс  
300 клипс

**NOWA ULEPSZONA TECHNOLOGIA  
УЛУЧШЕННАЯ ТЕХНОЛОГИЯ  
NEW IMPROVED TECHNOLOGY**



## KRZYŻYKI DO GLAZURY

Крестики для кафельной плитки  
Crosses for laying ceramic tiles

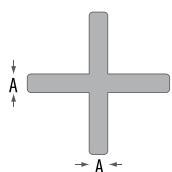

**KRZYŻYKI BEZ UCHWYTÓW**  
КРЕСТИКИ БЕЗ ДЕРЖАТЕЛЕЙ  
CROSSES WITHOUT HANDLES  
rozmiary/размеры/sizes:  
1 / 1,5 / 2 / 2,5 / 3 / 3,5 mm



**DUŻE KRZYŻYKI**  
БОЛЬШИЕ КРЕСТИКИ  
LARGE CROSSES  
rozmiary/размеры/sizes:  
4 / 5 / 6 / 8 / 10 mm

OK

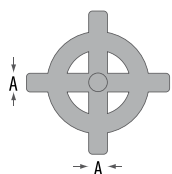

**KRZYŻYKI Z UCHWYTAMI**  
КРЕСТИКИ С ДЕРЖАТЕЛЯМИ  
CROSSES WITH HANDLES  
rozmiary/размеры/sizes:  
1 / 1,5 / 2 / 2,5 / 3 / 3,5 mm



## TEOWNIKI

T-образные клинья  
T-bar for clinker brick



OK

## KLINY DO CEGŁY KLINKIEROWEJ

Клинья  
Wedge for clinker brick

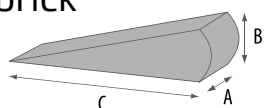

	NR KAT. / KAT. № / CAT. NO		
+	↔	⊞	⊞
	A		
644771	1 mm	300	50
644788	1,5 mm	200	50
644801	2 mm	200	50
644818	2,5 mm	100	50
644825	3 mm	100	50
644832	3,5 mm	75	50
644849	4 mm	75	50
644856	5 mm	75	50
644863	6 mm	30	50
644870	8 mm	25	50
644887	10 mm	20	50

	NR KAT. / KAT. № / CAT. NO		
⊞	↔	⊞	⊞
	A		
640070	1 mm	200	50
640087	1,5 mm	150	50
640094	2 mm	100	50
640100	2,5 mm	75	50
640117	3 mm	50	50
640124	3,5 mm	50	50

	NR KAT. / KAT. № / CAT. NO		
T	↔	⊞	⊞
	A		
644979	3 mm	100	50
644986	4 mm	100	50
644993	5 mm	100	50
645006	6 mm	40	50
645013	8 mm	30	50
645020	10 mm	25	50

	NR KAT. / KAT. № / CAT. NO		
▲	↔	⊞	⊞
	A B C		
860164	8,5 mm 7 mm 31 mm	50	50
860157	5 mm 5,5 mm 21 mm	100	50



# WYROBY Z PVC I ALUMINIUM



ПВХ И АЛЮМИНИЕВЫЕ ИЗДЕЛИЯ

PVC AND ALUMINUM PRODUCTS



KĄTOWNIKI  
104



T17  
107



ĆWIERĆWAŁEK  
108



PANEL 250  
109



FINISH FLEX  
112



ÔMUR  
113



OPASKI DRZWIOWE  
114



LISTWA COKOŁOWA  
115



PROFIL KLAMROWY  
115



BL22  
118



BL33  
119



BL22  
120



BL44  
122



ALUMINIOWE LISTWY  
DO BLATÓW  
123



PM 18  
124



WU  
125



DRZWICZKI REWIZYJNE  
126

## KOLORYSTYKA KĄTOWNIKÓW PVC

## ЦВЕТОВАЯ ГАММА УГОЛКОВ ПВХ

## PVC CORNERS – RANGE OF COLOURS

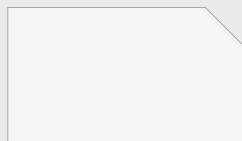
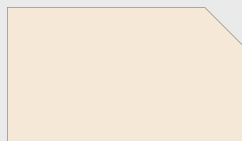
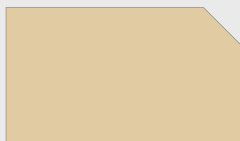
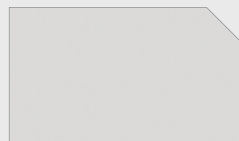
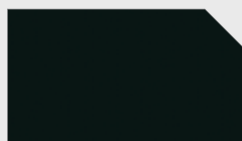
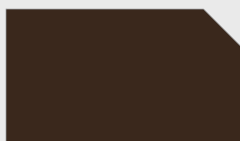
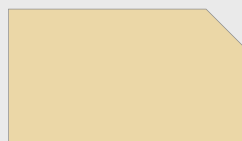
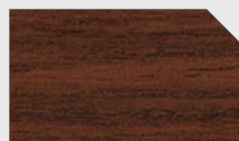
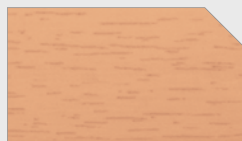
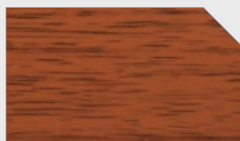
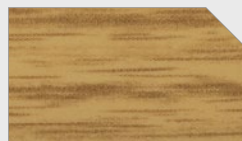
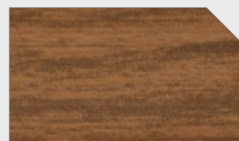
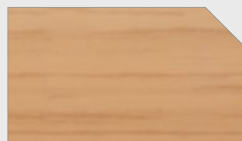
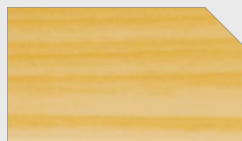
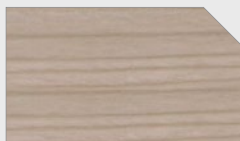
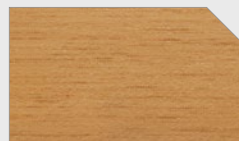
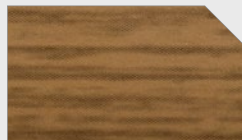
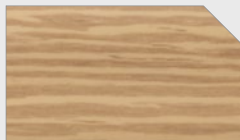
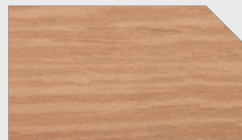
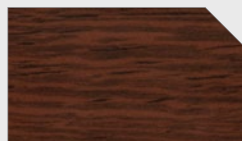
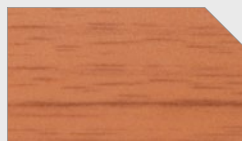
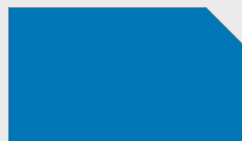
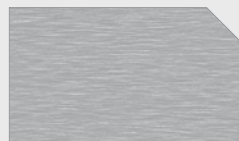
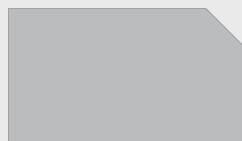
**101**  
Biały  
Белый  
White**102**  
Kremowy  
Кремовый  
Cream**103**  
Beżowy  
Бежевый  
Beige**104**  
Karmel  
Карамель  
Caramel**105**  
Szary jasny  
Светло-серый  
Light grey**106**  
Szary ciemny  
Темно-серый  
Dark grey**107**  
Czarny  
Чёрный  
Black**108**  
Brąz  
Коричневый  
Brown**109**  
Kość słoniowa  
Слоновая кость  
Ivory**111**  
Mahoń  
Красное дерево  
Mahogany**112**  
Buk  
Бук  
Beech**113**  
Jasny buk  
Светлый бук  
Light beech**114**  
Orzech grecki  
Грецкий орех  
Greek nut**115**  
Dąb  
Дуб  
Oak**116**  
Orzech  
Орех  
Nut**117**  
Dąb jasny  
Светлый дуб  
Light oak**118**  
Sosna  
Сосна  
Pine**119**  
Jesion  
Ясень  
Ash tree**120**  
Klon  
Клен  
Maple**121**  
Dąb górski  
Горный дуб  
Mountain oak**122**  
Klon górski  
Горный клен  
Mountain maple**123**  
Dąb ciemny  
Тёмный дуб  
Dark oak**124**  
Dąb kredowy  
Меловой дуб  
Chalk oak**125**  
Orzech jasny  
Светлый орех  
Light nut**126**  
Dąb kanadyjski  
Канадский дуб  
Canadian oak**127**  
Wenge  
Венге  
Wenge**144**  
Wiśnia  
Вишня  
Cherry**145**  
Zielony  
Зеленый  
Green**146**  
Niebieski  
Синий  
Blue**148**  
Srebrny szczerkowany  
Серебряный брашированный  
Brushed silver**149**  
Złoty szczerkowany  
Золотой брашированный  
Brushed gold**150**  
Czerwony  
Красный  
Red**151**  
Złoty  
Золотой  
Gold**152**  
Srebrny  
Серебряный  
Silver**174**  
Antracyt  
Антрацит  
Anthracite



## ZASTOSOWANIE / ПРИМЕНЕНИЕ / APPLICATION

Kątowniki PCV mogą pełnić zarówno funkcję zabezpieczającą przed uszkodzeniem, jak i ozdobną. Mają one wielorakie zastosowanie, np. jako ochrona kątów płyt meblowych, boazerii, w miejscach łączenia powierzchni pod kątem prostym. Dzięki jednolitemu kolorowi kątownik może być stosowany jako narożnik wewnętrzny lub zewnętrzny. Szeroka gama kolorystyczna umożliwi dobór odpowiedniej listwy do każdego wnętrza.

Уголки ПВХ используются как защитный профиль (защита от повреждений), или декоративный. Их можно использовать разнообразными способами, например, как защиту окантовки мебельных плит, стеновых панелей, в месте соединения поверхностей под прямым углом. Благодаря однотонному цвету уголок может использоваться для отделки как внутренних, так и внешних углов.

PVC corners main function is to protect walls against damages and a decorative role at the same time. They have multiple application, for example protecting edges of furniture boards, wooden wall panels, where surfaces are connected by right angle (90°). Thanks to same color on both sides corners may be used both as inwards or outwards corners. Wide range of colors enables you to match corners to every interior décor.

**1** Profile równoramienne  
Профили равносторонние  
Equal arms profiles

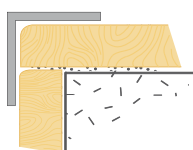
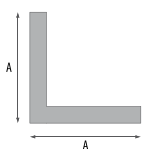

**2** Profile różnoramienne  
Профили разносторонние  
Non-equal arms profiles

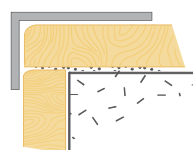
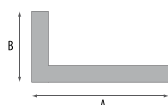

## B-RE-S-ST-G20/MS20

stojak do kątowników PVC lub listew przybłatowych PVC, 20 poz.

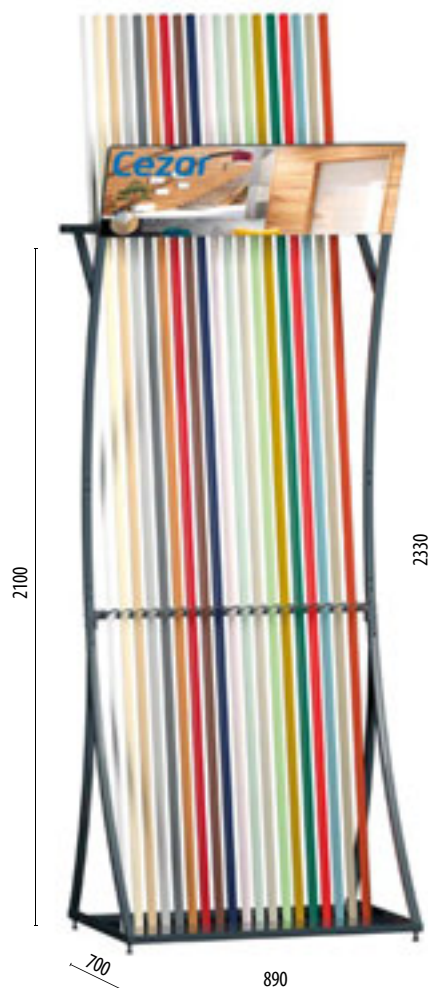

1

KOD	NR KAT. / KAT. № / CAT. NO								↔	🗑️
	10x10	15x15	20x20	25x25	30x30	35x35	40x40	50x50		
101	676291	679995	676338	670091	676444	676451	676468	644726	2,75 m	25
102	671661	671678	671692	671715	671722	671739	671746	659157	2,75 m	25
103	671753	671760	671784	671807	671814	671821	671838	659164	2,75 m	25
104	671845	671852	671876	671890**	671906	671913**	671920	659171**	2,75 m	25
105	679926	670039	679940	670114	679964	679971	679988	659188	2,75 m	25
106	671937	671944	671968	671982	671999	672002	672613	659195	2,75 m	25
107	676307	670060	676345	670145	676475	676482**	676499	659201	2,75 m	25
108	670176	670183	670206	670220	670237	670244	670251	644795	2,75 m	25
109	644269	644276	644290	644313	644320	644368**	644337	659225**	2,75 m	25
111	674815	674822	674846	674860	674877	674884	674891	–	2,75 m	25
112	674723	674730	674754	674778	674785	674792	674808	–	2,75 m	25
113	674631	674648	674662	674686	674693	674709**	674716	–	2,75 m	25
114	673948	673955	673979	673993	674006	674617	674624	–	2,75 m	25
115	673856	673863	673887	673900	673917	673924	673931	–	2,75 m	25
116	673764	673771	673795	673818	673825	673832	673849	–	2,75 m	25
117	673672	673689	673702	673726	673733	673740**	673757	–	2,75 m	25
118	670268	670275	670299	671623	671630	671647	671654	–	2,75 m	25
119	672989	672996	673610	673634	673641	673658	673665	–	2,75 m	25
120	672897	672903	672927	672941	672958	672965	672972	–	2,75 m	25
121	672804	672811	672835	672859	672866	672873**	672880	–	2,75 m	25
122	672712	672729	672743	672767	672774	672781	672798	–	2,75 m	25
123	672620	672637**	672651	672675	672682	672699**	672705	–	2,75 m	25
124	676512	670022	676567	670107	679896	679902	679919	–	2,75 m	25
125	676543	670077	676598	670152	676505	679810**	679827**	–	2,75 m	25
126	676529	670046	676574	670121	679865	679872	679889	–	2,75 m	25
127	676536	670053	676581	670138	679834	679841	679858	–	2,75 m	25
144	676376	670084	676390	670169	676437	676413**	676420	–	2,75 m	25
145	–	–	692987	–	–	–	–	–	2,75 m	25
146	–	–	692994	–	–	–	–	–	2,75 m	25
147	–	–	693007	–	–	–	–	–	2,75 m	25
148	–	–	693014	–	–	–	–	–	2,75 m	25
149	–	–	693083	–	–	–	–	–	2,75 m	25
150	–	–	693090	–	–	–	–	–	2,75 m	25
151	–	–	693106	–	–	–	–	–	2,75 m	25
152	–	–	693113	–	–	–	–	–	2,75 m	25
174	626807	627101	627903	627910	629303	–	629310	629327	2,75 m	25

2

KOD	NR KAT. / KAT. № / CAT. NO						↔	🗑️
	17x5	20x10	25x20	30x10	30x20	40x20		
101	692444	676314	676352	635779	636035**	644375	2,75 m	25
102	692727	671685	671708**	635786**	636042**	644382	2,75 m	25
103	692734	671777	671791	635793**	636059**	644399	2,75 m	25
104	692741**	671869**	671883**	635809**	636066**	644405**	2,75 m	25
105	692758	679933	679957**	635816**	636073**	644412	2,75 m	25
106	692765	671951	671975**	635823**	636080**	644429**	2,75 m	25
107	692451**	676321	676369**	635830	636097**	644436	2,75 m	25
108	692772	670190	670213**	635847**	636103	644443**	2,75 m	25
109	644351	644283	644306**	644344**	–	644450**	2,75 m	25
111	692468	674839	674853**	635854**	–	644467**	2,75 m	25
112	692475	674747	674761**	635861**	–	644474**	2,75 m	25
113	692482	674655	674679**	635878**	–	644481**	2,75 m	25
114	692499	673962	673986**	635885**	–	644498**	2,75 m	25
115	692505	673870	673894**	635892**	–	644504**	2,75 m	25
116	692512**	673788	673801**	635908**	–	644511**	2,75 m	25
117	692529**	673696	673719**	635915**	–	644528**	2,75 m	25
118	692536	670282	671616**	635922**	–	644535**	2,75 m	25
119	692703	673009	673627**	635939**	–	644542**	2,75 m	25
120	692543	672910	672934**	635946**	–	644559**	2,75 m	25
121	692550**	672828	672842	635953**	–	644566**	2,75 m	25
122	692567**	672736	672750**	635960**	636226**	644573**	2,75 m	25
123	692789**	672644	672668**	635977**	–	644580**	2,75 m	25
124	692574	676604	676642**	635984**	–	644597**	2,75 m	25
125	692581**	676635	676666**	635991**	–	644603**	2,75 m	25
126	692710**	676611	676659**	636004**	–	644610**	2,75 m	25
127	692598	676628	676802**	636011**	–	644627	2,75 m	25
144	692604	676383	676406**	636028**	–	644634**	2,75 m	25
145	692642**	–	–	–	–	–	2,75 m	25
146	692659**	–	–	–	–	–	2,75 m	25
148	692673**	692932**	–	–	–	–	2,75 m	25
149	692680**	692949**	–	–	–	–	2,75 m	25
151	692635**	692963	–	–	–	–	2,75 m	25
152	692895**	692970	–	–	–	–	2,75 m	25

**3** \*\* Czas realizacji: 3 tygodnie / Срок реализации: 3 недели / Lead time: 3 weeks



## ZASTOSOWANIE / ПРИМЕНЕНИЕ / APPLICATION

Profil fugowy PCV o nazwie T17 doskonale maskuje przestrzenie dylatacyjne różnych powierzchni, jak np. płyty meblowe, panele. Pozwala także niwelować niewielkie różnice w płaszczyźnie między powierzchniami. Pełni również funkcje: ozdobną i ochronną.

Профиль фуговый ПВХ «Т17» идеально маскирует дилатационные щели на различных поверхностях (мебельные плиты, стеновые панели). Также он позволяет скрыть небольшие различия в высоте поверхностей. Выполняет как декоративную, так и защитную функции.

T17 joining trim made from PCV perfectly masks dilatation space of various surfaces, for example furniture boards, panels. It allows also to level minor differences between surfaces. It plays both protection and decorative role.

## WYMIARY / РАЗМЕР / DIMENSIONS

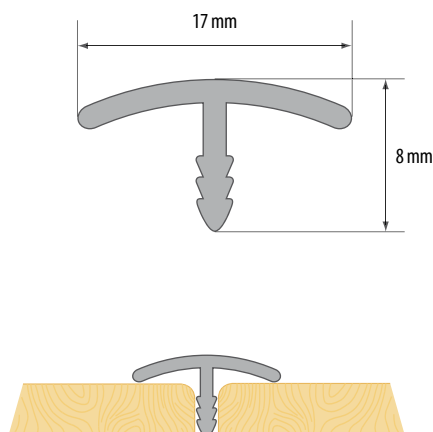

NR KAT. / KAT. № / CAT. NO			
101	680557	2,75 m	25
102	684715	2,75 m	25
103	684722**	2,75 m	25
104	684739**	2,75 m	25
105	684746	2,75 m	25
106	684753	2,75 m	25
107	684760	2,75 m	25
108	684777**	2,75 m	25
109	684784	2,75 m	25
111	682308	2,75 m	25
112	682315	2,75 m	25
113	682322**	2,75 m	25
114	682339	2,75 m	25
115	682346	2,75 m	25
116	682353	2,75 m	25
117	680540	2,75 m	25
118	682360**	2,75 m	25
119	682377	2,75 m	25
120	682384	2,75 m	25
122	682391	2,75 m	25
124	682407	2,75 m	25
126	682414	2,75 m	25
127	680533	2,75 m	25
144	682421	2,75 m	25

\*\* Czas realizacji: 3 tygodnie / Срок реализации: 3 недели / Lead time: 3 weeks



## ZASTOSOWANIE / ПРИМЕНЕНИЕ / APPLICATION

Ćwierćwałek służy do wykończenia i maskowania narożników wewnętrznych boazerii, okien i parapetów.

Угловой профиль «Четверть» служит для отделки и маскировки внутренних углов стеновых панелей, окон и подоконников.

A quarter-round. It is used to finish and mask inside corners of wall wooden-boards, windows and window sills.

## WYMIARY / РАЗМЕР / DIMENSIONS

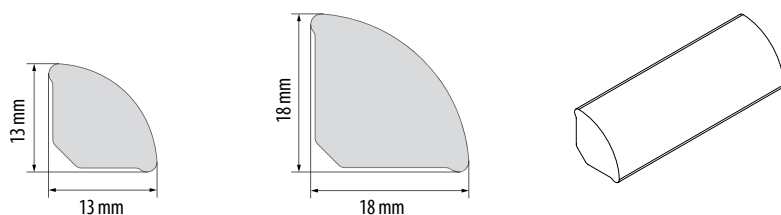

		NR KAT. / KAT. № / CAT. NO			
		13 mm	18 mm		
101	867002	–	1,0 m	10	
	867309	–	2,0 m	10	
	660115	606502	2,5 m	20	
	681486**	–	3,0 m	20	
102	660122	625695	2,5 m	20	
103	660139	625701	2,5 m	20	
104	660146	620843	2,5 m	20	
105	660153	620867	2,5 m	20	
106	660160	620881	2,5 m	20	
107	660177	620898	2,5 m	20	
108	660184	620904	2,5 m	20	
109	660191	620911	2,5 m	20	
110	660207	621246	2,5 m	20	
111	699238	621253	2,5 m	20	
113	699252	621260	2,5 m	20	



\*\* Czas realizacji: 3 tygodnie / Срок реализации: 3 недели / Lead time: 3 weeks

## KOLORYSTYKA / ЦВЕТОВАЯ ГАММА / RANGE OF COLORS



**101**  
Biały  
Белый  
White



**102**  
Czarny  
Черный  
Black



**103**  
Szary  
Серый  
Grey



**104**  
Dąb  
Дуб  
Oak



**105**  
Buk  
Бук  
Beech



**106**  
Mahoń  
Красное дерево  
Mahogany



**107**  
Orzech  
Орех  
Nut



**108**  
Wierzba  
Ива  
Willow



**109**  
Dąb klasyczny  
Дуб классический  
Classic oak



**110**  
Jesion kaukaski  
Кавказский ясень  
Caucasian ash



**111**  
Olcha czerwona  
Красная ольха  
Red alder



**113**  
Mahogany  
Махагон  
Light mahogany



## ZASTOSOWANIE / ПРИМЕНЕНИЕ / APPLICATION

Panel ścienny PVC jest wykonany w najwyższej jakości technologii. Panele produkowane są w postaci cienkościennych, zamkniętych profili, które wewnątrz usztywnione są diagonalnymi żebrami zapewniającymi odporność na załamania i wgniecenia. Panele tworzą gładką i jednolitą powierzchnię ściany zapewniając estetyczny wygląd. Posiadają odporność na detergenty, wilgoć i związki chemiczne. Zewnętrzna powierzchnia paneli pokrywa dodatkowo zabezpieczona powłoka dekoracyjna.

Стеновые панели ПВХ изготовлены по технологии высшего качества. Панели производятся в форме тонких, закрытых профилей, которые изнутри укреплены диагональными ребрами жесткости, гарантирующими крепкость и формоустойчивость. Панели делают поверхность стен гладкой и однородной, придавая ей эстетический вид. Они устойчивы к моющим средствам, влажности и химическим соединениям. Внешняя сторона панелей дополнительно покрыта защитным матовым лаком.

PVC wall panel is made in the highest quality technology. Panels are produced in the form of thin walls, closed profiles, that are internally strengthened by diagonal ribs assuring resistance against indents. Panels constitute smooth and unified wall surface assuring esthetic appearance. They are resistant against detergents, dampness and chemical compounds. Outside panel surface is covered by decorative layer which is additionally protected.

## WYMIARY / РАЗМЕР / DIMENSIONS

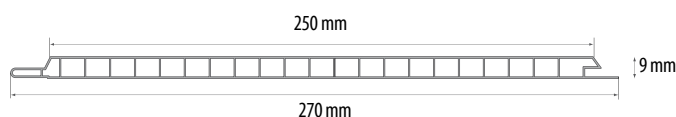

## KLIPS MOCUJĄCY / КЛИПСЫ ДЛЯ МОНТАЖА / FIXING ELEMENT



NR KAT.  
KAT. №  
CAT. NO



030063

100

## B-RE-S-ST-P25/4

stojak do paneli ściennych PVC 250 mm, 4 poz.



101

Biały Mat  
Белый Матовый  
White Matt

300

Fale Alaski Mat  
Волны Аляски Матовый  
Alaska Waves Matt

301

Fale Sahary Mat  
Волны Сахары Матовый  
Sahara Waves Matt

302

Kwiaty Południa Mat  
Цветы Юга Матовый  
South Flowers Matt

303

Kwiaty Północy Mat  
Цветы Севера Матовый  
North Flowers Matt

304

Absolut Beige Mat  
Чистый Беж Матовый  
Absolute Beige Matt

305

Absolut Silver Mat  
Чистое Серебро Матовый  
Absolute Silver Matt

307

Marmur Grey Mat  
Серый Мрамор Матовый  
Grey Marble Matt

309

Dąb Biały Mat  
Дуб Белый Матовый  
White Oak Matt

310

Dąb Naturalny Mat  
Дуб Натуральный Матовый  
Natural Oak Matt

311

Dąb Klasyczny Mat  
Дуб Классический Матовый  
Classic Oak Matt

312

Leather Brown Mat  
Кожа Коричневая Матовый  
Leather Brown Matt

313

Leather Grey Mat  
Кожа Серая Матовый  
Leather Grey Matt

315

Platinum Mat  
Платина Матовый  
Platinum Matt

316

Platinum Silver Mat  
Серебряная Платина Матовый  
Platinum Silver Matt

317

Marmur Szary Mat  
Темно-Серый Мрамор Матовый  
Grey Marble Matt

318

Gres Jasny Mat  
Светлый Керамогранит Матовый  
Light Gres Matt

319

Dąb Srebrny Mat  
Дуб Серебряный Матовый  
Silver Oak Matt

321

Dąb Sonoma Mat  
Дуб Сонома Матовый  
Sonoma Oak Matt

322

Cemento Dark Mat  
Темный Цемент Матовый

323

Dąb Truflowy Mat  
Дуб Трюфельный Матовый  
Truffle Oak Matt101  
Biały  
Белый  
White

101

Biały  
Белый  
White

307

Marmur grey  
Серый мрамор  
Grey marble

309

Dąb biały  
Дуб белый  
White oak

317

Marmur szary  
Темно-серый мрамор  
Grey marble102  
Kość słoniowa  
Слоновая кость  
Ivory

301

Fale saharu  
Волны Сахары  
Sahara waves

310

Dąb naturalny  
Дуб натуральная  
Oak natural105  
Szary jasny  
Светло-серый  
Light grey

300

Fale Alaski  
Волны Аляски  
Alaska waves

303

Kwiaty północy  
Цветы севера  
North flowers

305

Absolut silver  
Чистое серебро  
Absolute silver

315

Platinum  
Платина  
Platinum110  
Brązowy  
Коричневый  
Brown

311

Dąb klasyczny  
Дуб классический  
Classic oak

312

Leather brown  
Кожа коричневая  
Leather brown

323

Dąb truflowy  
Дуб трюфельный  
Truffle oak143  
Szary  
Серовато-бежевый  
Grey

302

Kwiaty południa  
Цветы юга  
South flowers

304

Absolut beige  
Чистый беж  
Absolute beige

318

Gres jasny  
Светлый керамогранит  
Light gres123  
Grafitowy  
Графит  
Graphite

313

Leather grey  
Кожа серая  
Leather grey

316

Platinum silver  
Серебряная платина  
Platinum silver

322

Cemento Dark

311  
Dąb klasyczny  
Дуб классический  
Classic oak

319

Dąb srebrny  
Дуб серебряный  
Silver oak

321

Dąb Sonoma  
Дуб Сонома  
Sonoma oakPROPOZYCJA DOBORU KOLORYSTYKI LISTEW  
WYKOŃCZENIOWYCH DO DEKORÓW PANELI

ПРЕДЛОЖЕНИЕ ПОДБОРА ЦВЕТОВ ОТДЕЛОЧНЫХ  
ПРОФИЛЕЙ К ДЕКОРАМ СТЕНОВЫХ ПАНЕЛЕЙ  
PROPOSAL OF SELECTION OF FINISHING PROFILES  
COLORS FOR WALL PANEL DECORS





## Listwa startowa „J”

Профиль ПВХ стартовый тип «J»  
PVC „J” starting trim

Icon	Icon	Icon	Icon
101	696312	3 m	10
102	681806	3 m	10
105	681813	3 m	10
110	696336	3 m	10
123	646256	3 m	10
143	681820	3 m	10
311	660269	3 m	10

## Listwa PVC łącząca „H”

Профиль ПВХ соединительный тип «H»  
PVC „H” joining trim

Icon	Icon	Icon	Icon
101	696190	3 m	10
102	681776	3 m	10
105	681783	3 m	10
110	696213	3 m	10
123	646232	3 m	10
143	681790	3 m	10
311	660252	3 m	10

## Listwa PVC kątowna wewnętrzna

Профиль ПВХ угловой внутренний  
PVC inside angle trim

Icon	Icon	Icon	Icon
101	696077	3 m	10
102	681714	3 m	10
105	681721	3 m	10
110	696091	3 m	10
123	646218	3 m	10
143	681738	3 m	10
311	660238	3 m	10

## Listwa PVC kątowna zewnętrzna

Профиль ПВХ угловой внешний  
PVC outside angle trim

Icon	Icon	Icon	Icon
101	696138	3 m	10
102	681745	3 m	10
105	681752	3 m	10
110	696152	3 m	10
123	646225	3 m	10
143	681769	3 m	10
311	660245	3 m	10

NR KAT. / KAT. № / CAT. NO				
Icon	Icon	Icon	Icon	Icon
101	613289	25 cm	2,7 m	24
300	647932	25 cm	2,7 m	24
301	647949	25 cm	2,7 m	24
302	647956	25 cm	2,7 m	24
303	647963	25 cm	2,7 m	24
304*	647970*	25 cm	2,7 m	24
305*	648021*	25 cm	2,7 m	24
307	648045	25 cm	2,7 m	24
309	687648	25 cm	2,7 m	24
310	687662	25 cm	2,7 m	24
311	687655	25 cm	2,7 m	24
312*	658891*	25 cm	2,7 m	24
313*	658907*	25 cm	2,7 m	24
315	658921	25 cm	2,7 m	24
316*	658938*	25 cm	2,7 m	24
317	658945	25 cm	2,7 m	24
318	658952	25 cm	2,7 m	24
319	658969	25 cm	2,7 m	24
321	651694	25 cm	2,7 m	24
322	614255	25 cm	2,7 m	24
323	614262	25 cm	2,7 m	24

\* Do wyczerpania zapasów / Товар доступен до окончания запасов на складе / Till stock lasts

## Listwa PVC przysufitowa

Профиль ПВХ припотолочный  
PVC soffit trim

Icon	Icon	Icon	Icon
101	696251	3 m	10
110	696275	3 m	10
123	646249	3 m	10

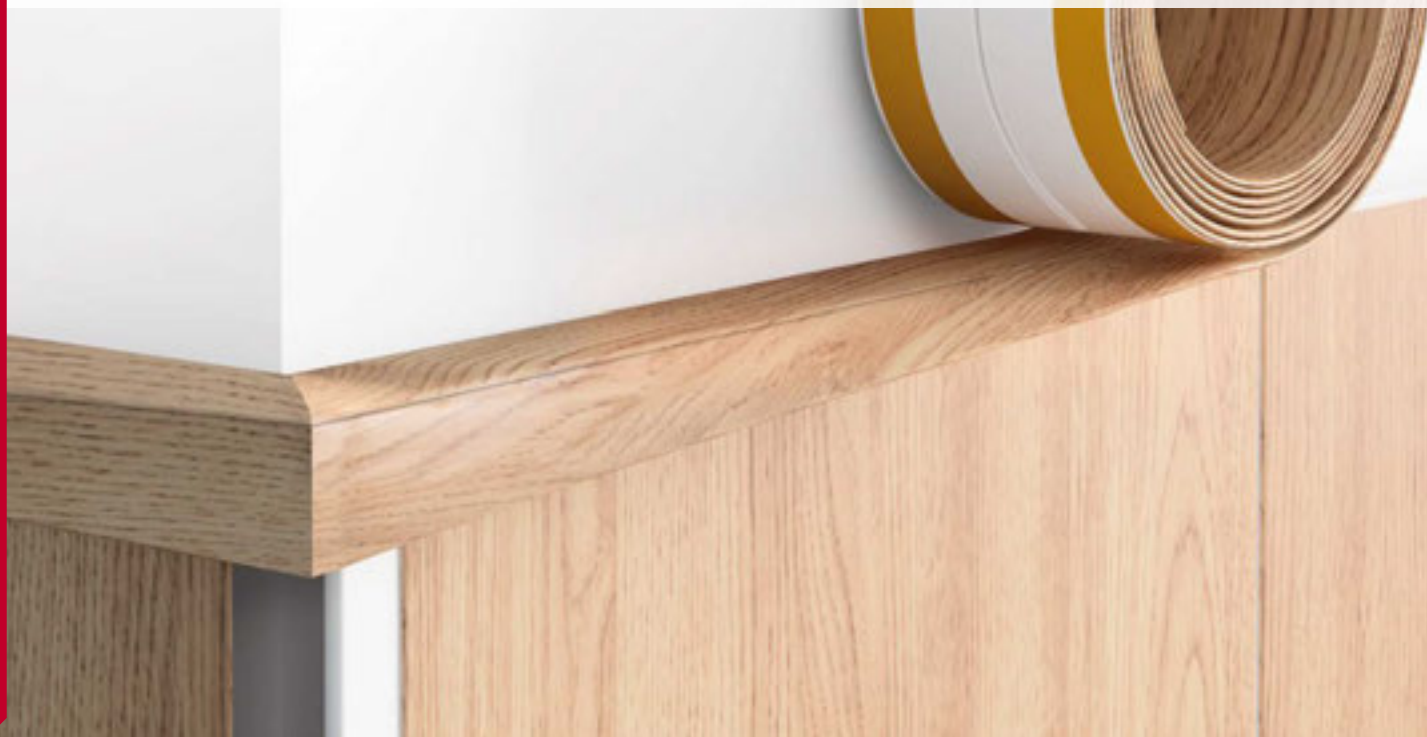

## ZASTOSOWANIE / ПРИМЕНЕНИЕ / APPLICATION

Profil do wykończenia paneli dekoracyjnych FINISH FLEX jest w postaci elastycznej taśmy, którą można formować do dowolnej listwy wykończeniowej tj.: kątownika zewnętrznego i wewnętrznego, listwy startowej, łączącej oraz przysufitowej.

Профиль FINISH FLEX для отделки стеновых панелей – это эластичная лента, которой можно придать форму любого отделочного профиля: уголки внешние и внутренние, профиль стартовый, соединительный или припотолочный.

Flexible profile FINISH FLEX for finishing wall panels is an elastic band from which various finishing profiles can be formed, e.g.: outside and inside angle trims, starting trim, joining and soffit trims.

## WYMIARY / РАЗМЕР / DIMENSIONS

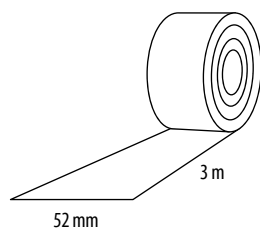

NR KAT. / KAT. № / CAT. NO			
101	613913	3 m	12
300	659119	3 m	12
301	659126	3 m	12
302	614583**	3 m	12
303	659133	3 m	12
304	614590*	3 m	12
305	613562*	3 m	12
309	658792	3 m	12
310	658808	3 m	12
311	658815	3 m	12
312	658822*	3 m	12
313	658839*	3 m	12
314	658846*	3 m	12
315	658853	3 m	12
316	658860*	3 m	12
317	658877	3 m	12
318	658884	3 m	12
319	658976	3 m	12
322	614231**	3 m	12
323	614248**	3 m	12

\* Do wyczerpania zapasów / Товар доступен до окончания запасов на складе / Till stock lasts

\*\* Czas realizacji: 3 tygodnie / Срок реализации: 3 недели / Lead time: 3 weeks

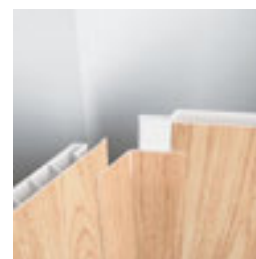
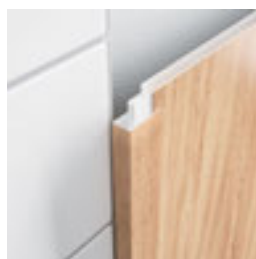
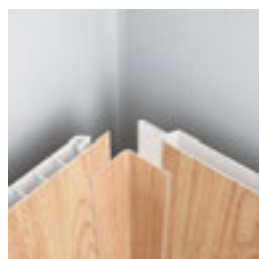
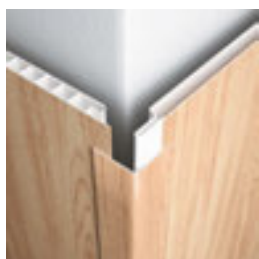

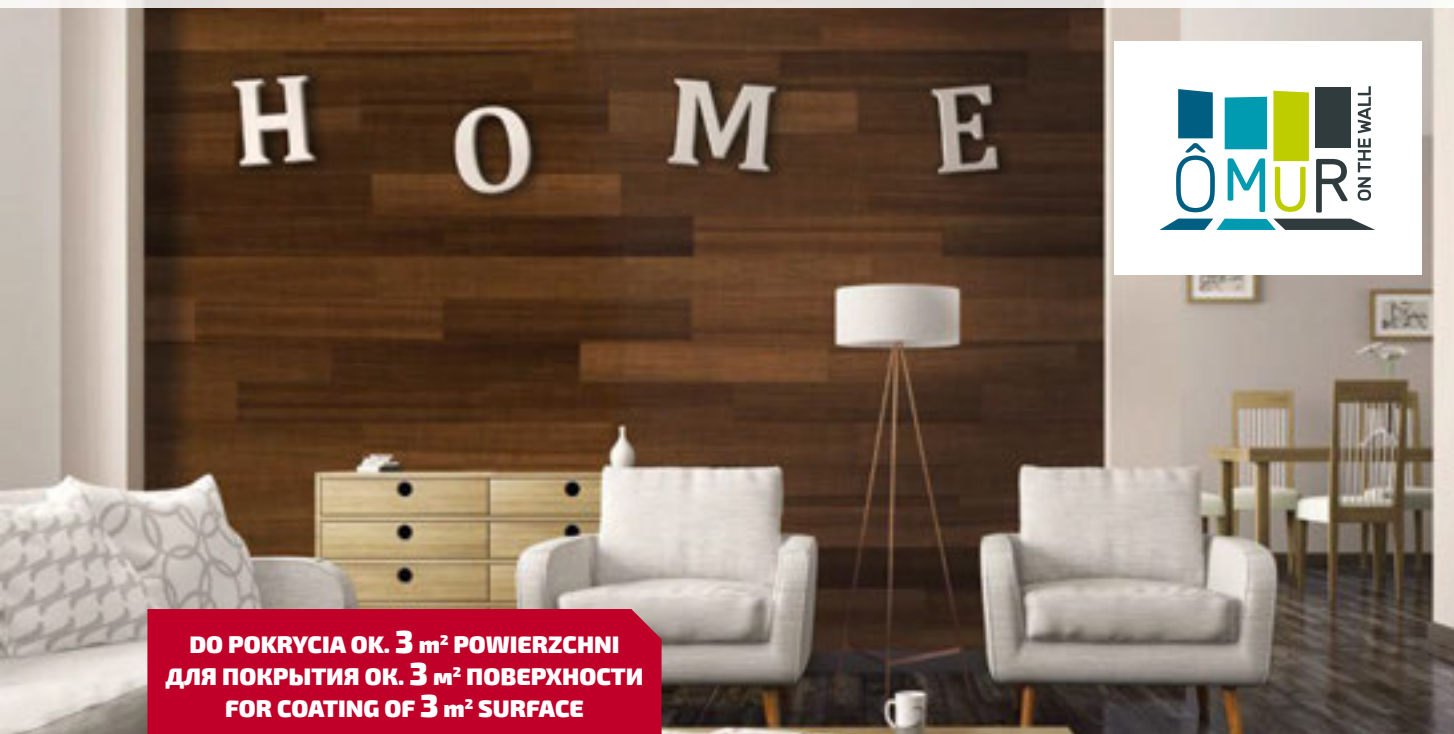

**DO POKRYCIA OK. 3 m<sup>2</sup> POWIERZCHNI  
ДЛЯ ПОКРЫТИЯ ОК. 3 м<sup>2</sup> ПОВЕРХНОСТИ  
FOR COATING OF 3 m<sup>2</sup> SURFACE**

## ZASTOSOWANIE / ПРИМЕНЕНИЕ / APPLICATION

ÔMUR to unikalny i innowacyjny sposób montażu parkietu i laminowanych paneli podłogowych na ścianach. System ÔMUR dedykowany jest do wszystkich paneli typu CLICK. Łatwa instalacja pozwala na aranżację wnętrza w bardzo krótkim czasie. Rozwiązanie to sprawia, że dekorowanie i odnawianie pomieszczeń staje się proste i oryginalne.

ÔMUR – это уникальный и инновационный способ монтажа паркета и ламинированных полов на стенах. Система ÔMUR предназначена для всех панелей с типом блокировки CLICK. Простой монтаж позволяет декорировать помещения за очень короткое время. Данное решение позволит оригинально и легко изменить и обновить интерьер.

ÔMUR is unique and innovative way of assembling parquet and laminate floors on walls. ÔMUR system is dedicated for all panels with lock type CLICK. Easy installation allows for decoration and renovation of interior easy and original.

	NR KAT. / KAT. № / CAT. NO
1	622663
2	624797
3	624803
4	624827
5	625169

## AKCESORIA / АКЦЕССУАРЫ / ACCESSORIES



ONLY CLICK SYSTEM!

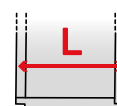

L max. = 30 cm

## MONTAŻ / МОНТАЖ / ASSEMBLY

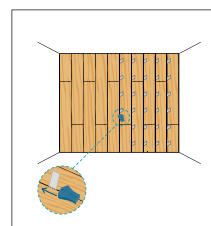
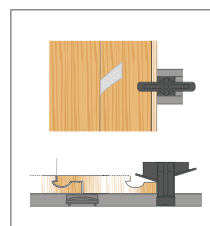
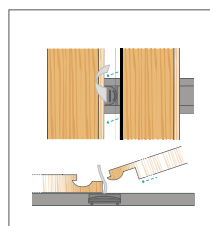
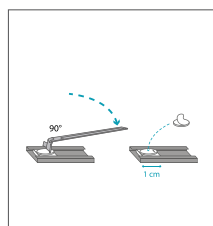
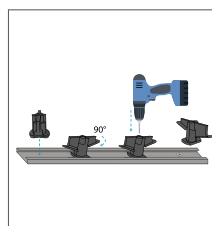
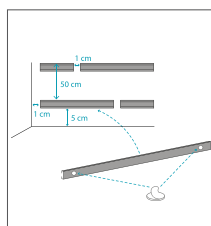

## WYMIARY / РАЗМЕР / DIMENSIONS

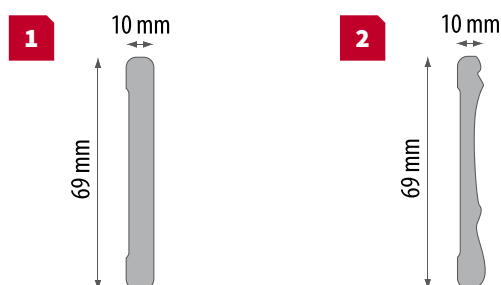

## KOLORYSTYKA / ЦВЕТОВАЯ ГАММА / RANGE OF COLORS

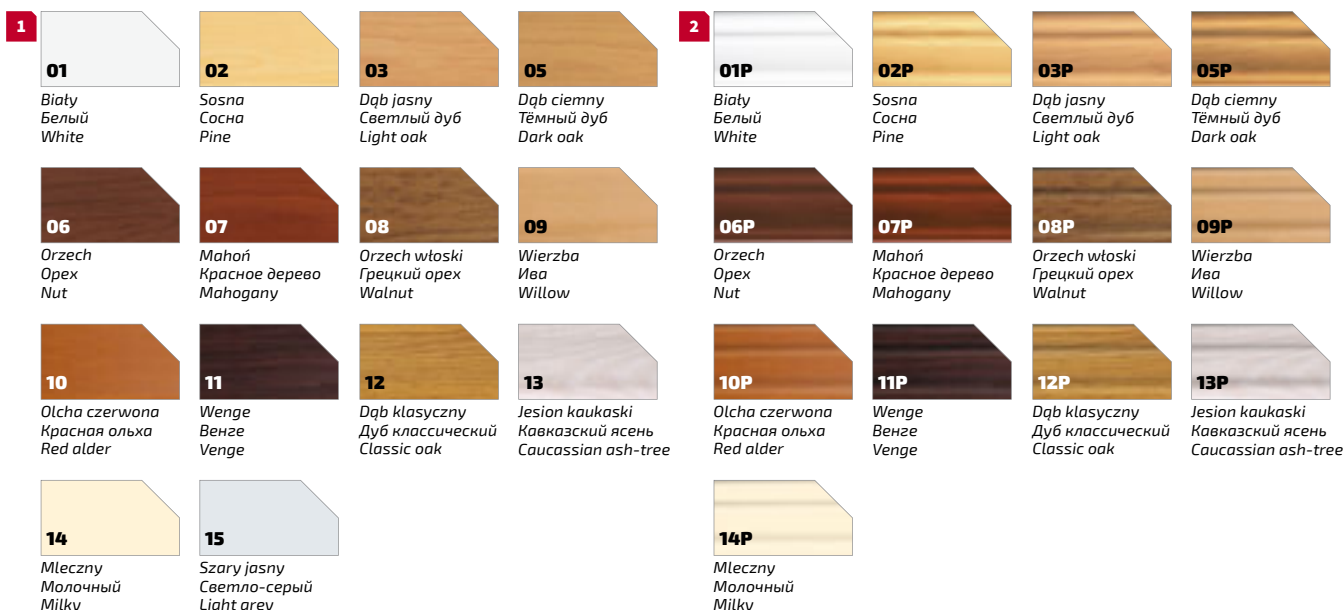

NR KAT. / KAT. № / CAT. NO				
01	–	690013*	2,20 m	20
02	693021*	691027*	2,20 m	20
03	693038*	691034*	2,20 m	20
05	693052*	691058*	2,20 m	20
06	–	691065*	2,20 m	20
07	693076*	691072*	2,20 m	20
08	–	695827*	2,20 m	20
09	694646*	695773*	2,20 m	20
10	694653*	695780*	2,20 m	20
11	694660*	695797*	2,20 m	20
12	694677*	695803*	2,20 m	20
13	694684*	695810*	2,20 m	20
14	693045*	691041*	2,20 m	20
	697029*	–	2,50 m	20
15	697036*	–	2,50 m	20



\* Do wyczerpania zapasów  
Товар доступен до окончания запасов на складе  
Till stock lasts



## LISTWA COKOŁOWA

Профиль цокольный  
Sockle for kitchen boards

### ZASTOSOWANIE / ПРИМЕНЕНИЕ / APPLICATION

Listwa cokołowa silikonowa. Służy do uszczelnienia płyty meblowej przed zawilgoceniem.

Профиль цокольный силиконовый служит для гидроизоляции мебельных плит.

Sockle for kitchen boards. It is used to seal furniture boards and as a protection against moisture.

### WYMIARY / РАЗМЕР / DIMENSIONS

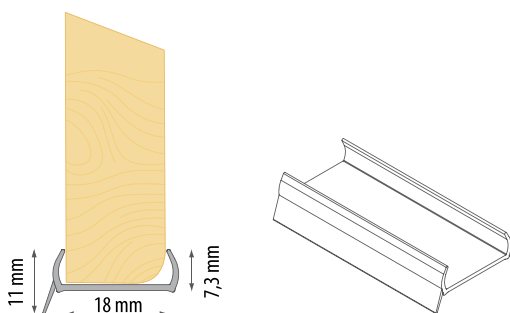

NR KAT. / KAT. № / CAT. NO			
przezroczysty transparent прозрачный	611421	3,0 m	20



## PROFIL KLAMROWY

Профиль окантовочный для ковровина  
Clamping profile

### ZASTOSOWANIE / ПРИМЕНЕНИЕ / APPLICATION

Profil klamrowy to łatwy w montażu element wykończeniowy, który jest często wykorzystywany podczas prac remontowych. W estetyczny sposób pozwala na wykończenie i zabezpieczenie krawędzi wykładziny lub dywanu. Profil klamrowy jest wykonany z polichlorku winylu (PVC).







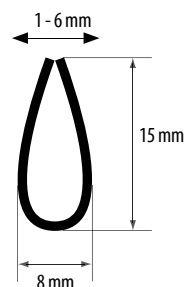



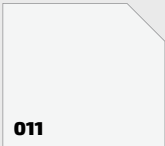
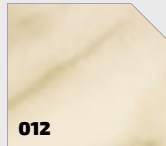















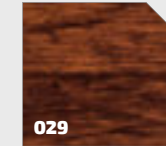

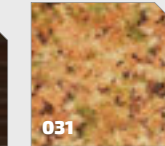





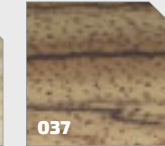
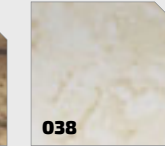







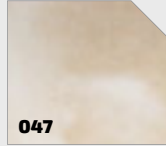



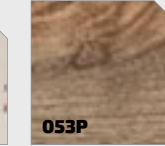



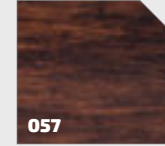

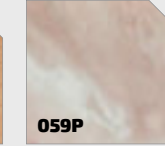
Профиль окантовочный для ковровина используется при ремонтных работах. Данный профиль позволит элегантно спрятать края ковровина или ковровой дорожки и защитить их от растрепывания. Профиль изготовлен из твердого ПВХ, устойчивого к повреждениям. Благодаря этому данный элемент будет служить долгое время.

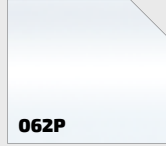
Clamping profile makes a perfect finish of fitted carpets, thereby preventing the pulling or fraying of carpet fibres. The profile is made of solid PVC resistant to damages, which allows to keep the appearance for a long time.

### WYMIARY / РАЗМЕР / DIMENSIONS

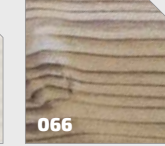
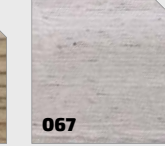

NR KAT. / KAT. № / CAT. NO			
biały	865305	1,0 m	10
	865312	2,0 m	10
czarny	865329	1,0 m	10

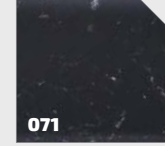
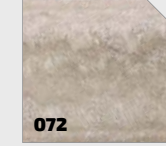
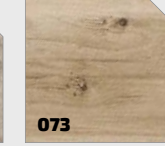
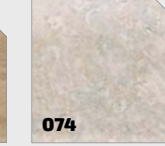
 <b>011</b> Biały Белый White	 <b>012</b> Marmur Carrara Мраморный Каррара Carrara marble	 <b>013</b> Marmur ciemny Мраморный темный Dark marble	 <b>014</b> Koloseum Коллизей Colosseum	 <b>015</b> Sand Песок Sand	 <b>016</b> Cappuccino Капучино Cappuccino	 <b>017</b> Figaro Фигаро Figaro
 <b>018</b> Piasek rzymski Римский песок Roman sand	 <b>019</b> Trawa stepowa Степная трава Steppe grass	 <b>020</b> Olcha Ольха Alder	 <b>021</b> Olcha złota Золотая ольха Gold alder	 <b>022</b> Sierra Nevada Сьерра Невада Sierra Nevada	 <b>023</b> Amaretto Амаретто Amaretto	 <b>024</b> Buk Бук Beech
 <b>025</b> Grusza dzika Дикая груша Wild pear tree	 <b>026</b> Korzeń Корень Root	 <b>027</b> Wiśnia stara Старая вишня Old cherry	 <b>028</b> Wiśnia ciemna Темная вишня Dark cherry	 <b>029</b> Kasztan ciemny Темный каштан Dark chestnut	 <b>030</b> Wenge Венге Venge	 <b>031</b> Madagaskar Мадагаскар Madagascar
 <b>032</b> Aluminium Алюминий Aluminium	 <b>033</b> Marmur niebieski Мрамор голубой Blue marble	 <b>034</b> Marmur zielony Мрамор зеленый Green marble	 <b>035</b> Carmen Кармен Carmen	 <b>036</b> Salsa Сальса Salsa	 <b>037</b> Afrykańskie zebano Африканское зебрано African Zebano	 <b>038</b> Piasek jerozalem Песок иерусалимский Jerusalem sand
 <b>039</b> Złoty piasek Золотой песок Golden sand	 <b>040</b> Alhambra Альхамбра Alhambra	 <b>041</b> Olivia Оливия Olivia	 <b>042</b> Consuela Консуэла Consuela	 <b>043</b> Snowland	 <b>044</b> Sosna biata Белая сосна White pine	 <b>045</b> Orzech toska Орех тосканский Tosca Nut
 <b>046</b> Taurus Таурус Taurus	 <b>047</b> Alaska bez Аляска беж Alaska beige	 <b>048</b> Dąb Sonoma Дуб сонома Sonoma Oak	 <b>049</b> Pietra Beżowa Петра бежевая Beige Petra	 <b>051</b> Marmor Мрамор Marble	 <b>052</b> Piasek Песок Sand	 <b>053P</b> Dąb Setora Połysk Дуб Сетора глянец Glass Setora Oak
 <b>054</b> Country Grey Oak Дуб Серый Деревенский Country Grey Oak	 <b>055P</b> Marmur Mil Połysk Глянец Мрамор Мил Marble Mil Gloss	 <b>056P</b> Czarny Połysk Черный Глянец Black Gloss	 <b>057</b> Stare D.C. Старое Д.С. Old D.C.	 <b>058</b> Buk Naturalny Бук Натуральный Natural Beech	 <b>059P</b> Marmur Ros Połysk Глянец Мрамор Рос Marble Ros Glass	 <b>060</b> Lenta Belinti Лента Белинти Belinti Tape
 <b>061</b> Dąb Szekaty Дуб сучковатый Knotty Oak	 <b>062P</b> Biały Zimny Połysk Глянец Белый Холодный White Cold Glass	 <b>063</b> Alhambra Bez Альхамбра беж Alhambra Beige	 <b>064</b> Aluminium Szare Серый Алюминий Grey Aluminium	 <b>065</b> Pinia Awola Biata White Pine Avola Сосна Авола белая	 <b>066</b> Sosna Bramberg Bramberg Pine Пихта Брамберг	 <b>067</b> Dąb Nautik Wyblakty Bleached Oak Nautik Дуб Наутик беленый
 <b>068</b> Valentino Głina Valentino clay Валентино глина	 <b>069</b> Dąb Arizona Szary Grey Arizona Oak Дуб Аризона серый	 <b>070</b> Galizia Szarobeżowa Grey-beige Galizia Галиция серо-бежевая	 <b>071</b> Marmur Czarny Черный мрамор	 <b>072</b> Trawertyn Tivoli Beżowy Beige Tivoli Travertin Травертин Тиволи беж.	 <b>073</b> Dąb Hamilton Hamilton Oak Дуб Гамильтон	 <b>074</b> Tessina Ceramic Kremowa Cream Ceramic Tessina Керамика Тессино крем

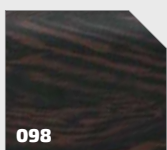

097

Avola Pinia Szampańska  
Champagne Pine Avola  
Сосна Авола шампань

098

Wenge Składane  
Type-setting Wenge  
Венге наборное

099

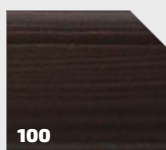
Szary Kamienny  
Grey Stone  
Серый камень

100

Pinia Awola Truflowa  
Truffle Pine Avola  
Авола трюфель

101

Bloki Nat. Drewniane  
Natural wood blocks  
Дерев. блоки натур.

102

Dąb Highline  
Hi-Line Oak  
Дуб Хай-Лайн

103

Granit Valentino Szary  
Grey Granite Valentino  
Гранит Валентино серый

104

Ferro Brązowy  
Ferro bronze  
Ферро бронза

105

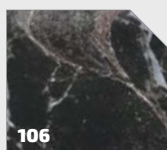
Granit Vercelli Antracyt.  
Antracite Granite Vercelli  
Гранит Верчелли антр.

106

Marm. Eramosa Czarny  
Black Eramosa  
Эрамоза черный

109

Granit Popielaty  
Ashy Granite  
Гранит пепельный

112

Venice  
Venice  
Венеция

114

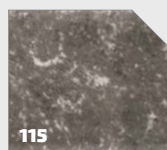
Granit Szary  
Gray Granite  
Гранит серый

115

Sezam  
Sesamo  
Сезам

116

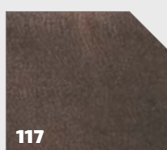
Kamień Czarny  
Black Stone  
Черный камень

117

Skórzany Pikowany Brąz  
Quilted Brown leather  
Стеганая коричн. кожа

118

Garza  
Garza  
Гарза

119

Etna  
Etna  
Этна

120

Obsydian  
Obsidian  
Обсидиан

121

Marmur Mediolan  
Milano Marble  
Миланский мрамор

122

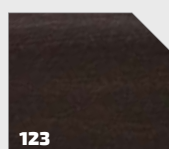
Dąb Biały  
White Oak  
Дуб Белый

123

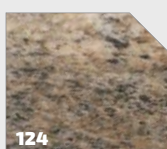
Wiąz Tytoniowy  
Snuff-coloured Elm-tree  
Вяз табачный

124

Granit Tygrysiowy  
Tigrine Granite  
Гранит тигровый

125

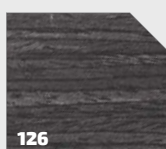
Dąb Szkocki  
Scottish oak  
Дуб шотландский

126

Drewno Naturalne  
Natural Wood  
Натуральное дерево

127

Neapol  
Neapol  
Неаполь

128

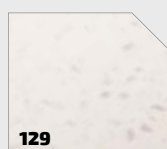
Francuski Kanton  
French cantone  
Французский кантон

129

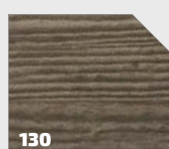
Jasna Lodowa Iskra  
Light Icy Spark  
Ледяная искра светлая

130

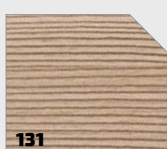
Avalon  
Avalone  
Авалон

131

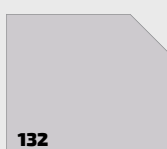
Świerk Srebrny  
Silvery Fir-tree  
Ель серебристая

132

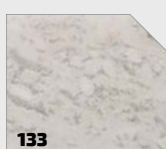
Metalik  
Metallic  
Металлик

133

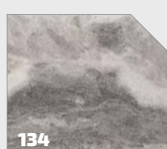
Marm. Cipollino B.-Sz.  
W.-g. Cipollino Marble  
Мрам. Чиполлино б.-с.

134

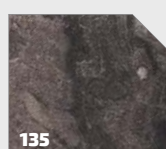
Marm. Cipollino Szary  
Grey Cipollino Marble  
Мрам. Чиполлино сер.

135

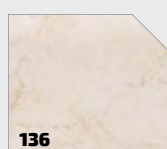
Marm. Cipollino Cz.-M.  
Bl. copper Cipollino Marb.  
Мрам. Чиполлино ч.-м.

136

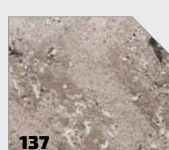
Marmur Latina  
Latina Marble  
Мрамор Латина

137

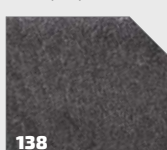
Trento Szara-Beżowy  
Grey-beige Trento  
Тренто бежево-серый

138

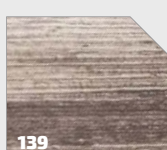
Izodora Antracyt  
Antracite Izodora  
Изодора антрацит

139

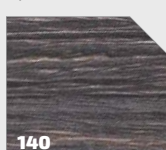
Malawi Brąz  
Brown Malawi  
Малави коричневый

140

Wenge Mali  
Wenge Mali  
Венге Мали

141

Kaszmir Szary  
Grey cashmere  
Кашемир серый

142

Biały Premium  
White Premium  
Белый премиум

143

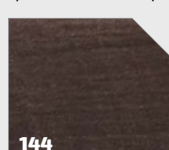
Madera Jasna  
Light Madera  
Мадейра Лайт

144

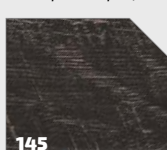
Madera Ciemna  
Dark Madera  
Мадейра темная

145

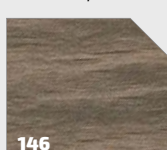
Dąb Soubery Ciemny  
Dark Soubery Oak  
Дуб Соубери темный

146

Brzoza Sandal  
Sandal Birch  
Береза сандал

147

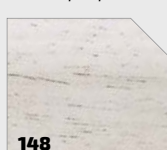
Wiąz Palermo  
Palermo Elm-tree  
Вяз Палермо

148

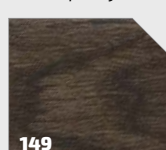
Molokaj  
Molokaj  
Молакай

149

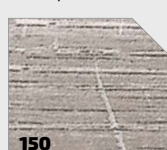
Dąb Carpenter Ciemny  
Dark Carpenter Oak  
Дуб Карпентер темн.

150

Dąb Soubery Szary  
Grey Soubery Oak  
Дуб Соубери серый

151

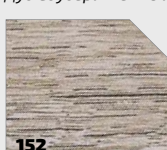
Dąb Soubery Jasny  
Light Soubery Oak  
Дуб Соубери светлый

152

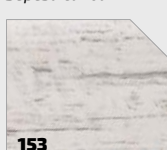
Dąb Alaska  
Alaska Oak  
Дуб Аляска

153

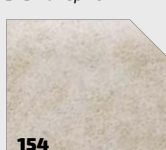
Sosna Monrepo  
Monrepo Pine  
Сосна Монрепо

154

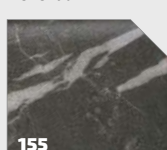
Sonora Szron  
Sonora Frost  
Сонора иней

155

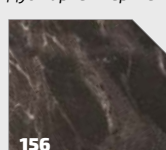
Active Marble  
Active Marble  
Активный мрамор

156

Emperor Marble  
Emperor Marble  
Эмператор Мрамор

166

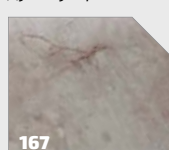
Marino  
Marino  
Марино

167

Kamień Kremowy  
Creamy Stone  
Кремовый камень

168

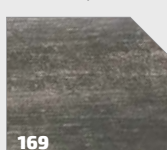
Drewno rustykalne  
Rustic Wood  
Рустикальное дерево

169

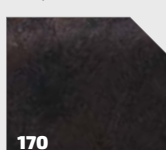
Szare drewno rust.  
Grey Rustic Wood  
Серое Руст. дерево

170

Czarny Łupek  
Black Slate  
Черный сланец

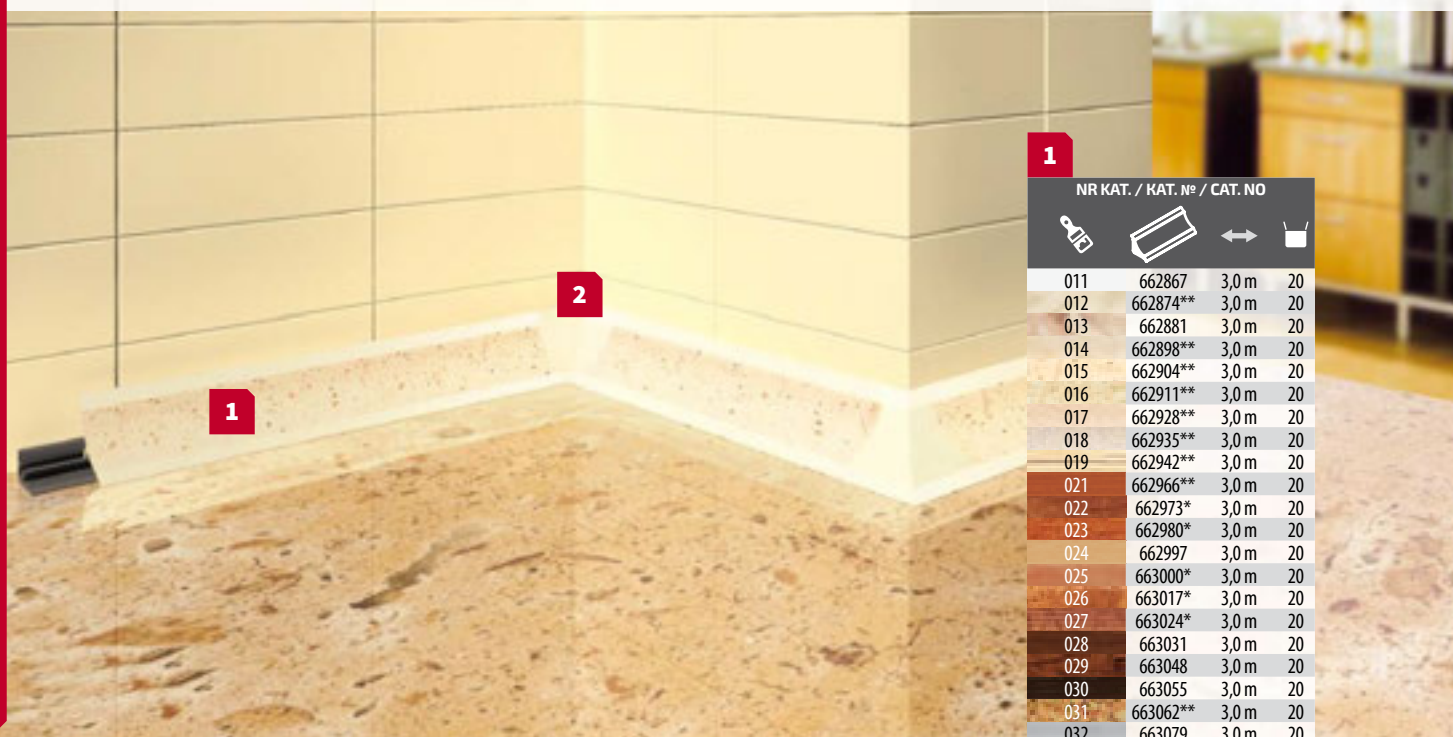
**ZASTOSOWANIE / ПРИМЕНЕНИЕ / APPLICATION**

Listwa przyblatowa wklęsła. Służy do wykańczania blatów meblowych, zabezpiecza przed zawilgoceniem.

Профиль мебельный вогнутый. Используется для отделки мебельных плит, защищает от влажности.

Concave table top trim. It is used to finish furniture boards and to protect them against moisture.

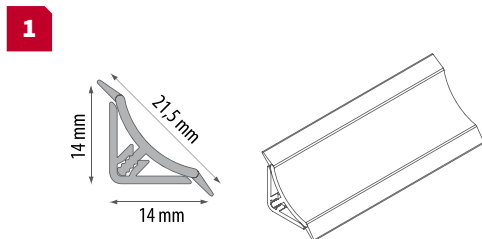
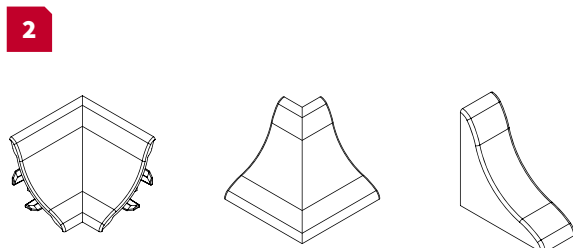
**WYMIARY / РАЗМЕР / DIMENSIONS****AKCESORIA / АКЦЕССУАРЫ / ACCESSORIES**

\* Do wyczerpania zapasów  
Товар доступен до окончания запасов на складе  
Till stock lasts

\*\* Czas realizacji: 3 tygodnie / Срок реализации:  
3 недели / Lead time: 3 weeks

1

NR KAT. / KAT. № / CAT. NO

NR KAT. / KAT. № / CAT. NO			
011	662867	3,0 m	20
012	662874**	3,0 m	20
013	662881	3,0 m	20
014	662898**	3,0 m	20
015	662904**	3,0 m	20
016	662911**	3,0 m	20
017	662928**	3,0 m	20
018	662935**	3,0 m	20
019	662942**	3,0 m	20
021	662966**	3,0 m	20
022	662973*	3,0 m	20
023	662980*	3,0 m	20
024	662997	3,0 m	20
025	663000*	3,0 m	20
026	663017*	3,0 m	20
027	663024*	3,0 m	20
028	663031	3,0 m	20
029	663048	3,0 m	20
030	663055	3,0 m	20
031	663062**	3,0 m	20
032	663079	3,0 m	20
033	604126*	3,0 m	20
034	604133*	3,0 m	20
035	604140*	3,0 m	20
036	604157*	3,0 m	20
037	604164*	3,0 m	20
038	691140	3,0 m	20
039	691157*	3,0 m	20
040	691164	3,0 m	20
041	691171*	3,0 m	20
042	691188	3,0 m	20
043	691195	3,0 m	20
044	691201**	3,0 m	20
045	691218	3,0 m	20
046	691225*	3,0 m	20
047	691232**	3,0 m	20
048	625480	3,0 m	10
058	625497	3,0 m	10
062P	625503	3,0 m	10
064	626319	3,0 m	10

2

NR KAT. / KAT. № / CAT. NO

NR KAT. / KAT. № / CAT. NO				
011	666995	667213	667435	10
012	667008	667220	667442**	10
013	667015	667237	667459	10
014	667022**	667244**	667466**	10
015	667039**	667251**	667473**	10
016	667046**	667268	667480**	10
017	667053**	667275**	667497**	10
018	667060**	667282**	667503**	10
019	—	—	667510**	10
021	667091**	667312**	667534**	10
022	—	—	667541*	10
024	667121	667343	667565	10
027	667152**	667374**	667596**	10
028	667169	667381	667602	10
029	667176	667398	667619	10
030	667183	667404	667626	10
032	667206	667428	667640	10
038	693694*	693847	693991	10
040	693717**	693861**	694011**	10
042	693731	693885	694035	10
043	693748	693892	694042	10
044	693755**	693908**	694059**	10
045	693762**	693915**	694066**	10
047	693786**	693939**	694080**	10
048	640193	640155	640230	10
058	640209	640162	640247	10
062P	640216	640179	640254	10
064	640223	640186	640261	10





1				1			
NR KAT. / KAT. № / CAT. NO				NR KAT. / KAT. № / CAT. NO			
011	662645	3,0 m	20	118	655968	3,0 m	10
012	662652	3,0 m	20	119	655975	3,0 m	10
013	662669	3,0 m	20	120	655982	3,0 m	10
014	662676	3,0 m	20	121	655999	3,0 m	10
015	662683	3,0 m	20	122	656002	3,0 m	10
016	662690	3,0 m	20	123	656019	3,0 m	10
017	662706**	3,0 m	20	124	656026	3,0 m	10
018	662713	3,0 m	20	125	656033	3,0 m	10
019	662720**	3,0 m	20	126	656040	3,0 m	10
020	662737*	3,0 m	20	127	656057	3,0 m	10
021	662744	3,0 m	20	128	656064	3,0 m	10
022	662751*	3,0 m	20	129	656071	3,0 m	10
023	662768*	3,0 m	20	130	656088	3,0 m	10
024	662775	3,0 m	20	131	656095	3,0 m	10
025	662782*	3,0 m	20	132	656101	3,0 m	10
026	662799*	3,0 m	20	133	656118	3,0 m	10
027	662805*	3,0 m	20	134	656125	3,0 m	10
028	662812	3,0 m	20	135	656132	3,0 m	10
029	662829	3,0 m	20	136	656149	3,0 m	10
030	662836	3,0 m	20	137	656156	3,0 m	10
031	662843**	3,0 m	20	138	656163	3,0 m	10
032	662850	3,0 m	20	139	656170	3,0 m	10
033	604171*	3,0 m	20	140	656187	3,0 m	10
034	604188*	3,0 m	20	141	656194	3,0 m	10
035	604195*	3,0 m	20	142	656200	3,0 m	10
036	604201*	3,0 m	20	143	658402	3,0 m	10
037	604218*	3,0 m	20	144	658396	3,0 m	10
038	690983	3,0 m	20	145	658556	3,0 m	10
039	690990*	3,0 m	20	146	658679	3,0 m	10
040	691003**	3,0 m	20	147	658419	3,0 m	10
041	691010*	3,0 m	20	148	656637	3,0 m	10
042	691089	3,0 m	20	149	658563	3,0 m	10
043	691096**	3,0 m	20	150	658440	3,0 m	10
044	691102**	3,0 m	20	151	656934	3,0 m	10
045	691119	3,0 m	20	152	658433	3,0 m	10
046	691126*	3,0 m	20	153	656941	3,0 m	10
047	691133	3,0 m	20	154	658426	3,0 m	10
048	625329	3,0 m	10	155	658532	3,0 m	10
049	625336	3,0 m	10	156	658570	3,0 m	10
051	625350	3,0 m	10	166	656613	3,0 m	10
052	625367	3,0 m	10	167	656958	3,0 m	10
053P	625374	3,0 m	10	168	658549	3,0 m	10
054	625381	3,0 m	10	169	658686	3,0 m	10
055P	625398	3,0 m	10	170	658587	3,0 m	10
056P	625411	3,0 m	10				
057	625428	3,0 m	10				
058	625435	3,0 m	10				
059P	625442	3,0 m	10				
060	625459	3,0 m	10				
061	625466	3,0 m	10				
062P	625473	3,0 m	10				
063	625404	3,0 m	10				
064	626302	3,0 m	10				
065	655081	3,0 m	10				
066	655098	3,0 m	10				
067	655104	3,0 m	10				
068	655111	3,0 m	10				
069	655128	3,0 m	10				
070	655135	3,0 m	10				
071	655142	3,0 m	10				
072	655159	3,0 m	10				
073	655166	3,0 m	10				
074	655173	3,0 m	10				
097	655180	3,0 m	10				
098	655197	3,0 m	10				
099	655203	3,0 m	10				
100	655210	3,0 m	10				
101	655227	3,0 m	10				
102	655234	3,0 m	10				
103	655241	3,0 m	10				
104	655258	3,0 m	10				
105	655265	3,0 m	10				
106	655272	3,0 m	10				
109	655296	3,0 m	10				
112	655302	3,0 m	10				
114	655920	3,0 m	10				
115	655937	3,0 m	10				
116	655944	3,0 m	10				
117	655951	3,0 m	10				

2				
NR KAT. / KAT. № / CAT. NO				
011	666339	666551	666773	10
012	666346	666568	666780	10
013	666353	666575	666797	10
014	666360	666582	666803	10
015	666377	666599	666810	10
016	666384	666605	666827	10
017	666391**	666612**	666834**	10
018	666407	666629	666841	10
019	666414**	666636**	666858**	10
021	666438	666650	666872	10
022	666445*	666667*	-	
024	666469	666681	666902	10
027	-	666711**	666933**	10
028	666506*	666728	666940*	10
029	666513*	666735	666957	10
030	666520	666742	666964	10
031	666537**	666759**	666971	10
032	666544	666766	666988	10
034	693205**	693359**	693502**	10
038	693243*	693397*	693540*	10
039	693250*	-	-	
040	693267**	693410**	693564**	10
042	693281*	693434*	693588*	10
043	693298**	693441**	693595**	10
044	693304**	693458*	693601*	10
045	693311**	693465*	693618*	10
047	693335**	693489**	693632**	10

## ZASTOSOWANIE / ПРИМЕНЕНИЕ / APPLICATION

Listwa przyblatowa wklęsła służy do wykańczania blatów meblowych, zabezpiecza przed zawilgoceniem.

Профиль мебельный вогнутый. Используется для отделки мебельных плит, защищает от влажности.

Concave table top trim. It is used to finish furniture boards and to protect them against moisture.

## WYMIARY / РАЗМЕР / DIMENSIONS

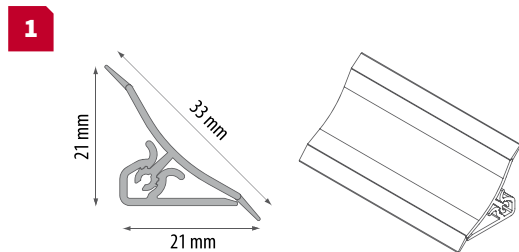

## AKCESORIA / АКЦЕССУАРЫ / ACCESSORIES

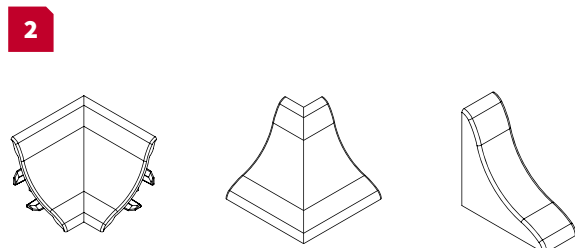

\* Do wyszczerpania zapasów  
Товар доступен до окончания запасов на складе  
Till stock lasts

\*\* Czas realizacji: 3 tygodnie / Срок реализации:  
3 недели / Lead time: 3 weeks

**ZASTOSOWANIE / ПРИМЕНЕНИЕ / APPLICATION**

Listwa przyblatowa wypukła służy do wykańczania blatów meblowych, zabezpiecza przed zawilgoceniem.

Профиль мебельный выпуклый. Используется для отделки мебельных плит, защищает от влажности.

Concave table top trim. It is used to finish furniture boards and to protect them against moisture.

**WYMIARY / РАЗМЕР / DIMENSIONS**

1

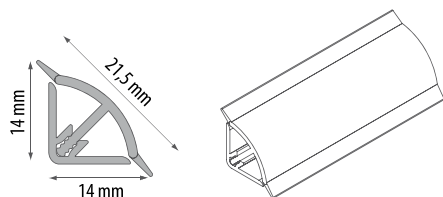
**AKCESORIA / АКЦЕССУАРЫ / ACCESSORIES**

2

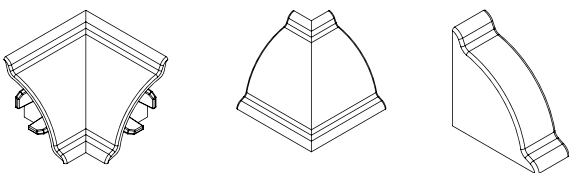

\* Do wyczerpania zapasów  
Товар доступен до окончания запасов на складе  
Till stock lasts



\*\* Czas realizacji: 3 tygodnie / Срок реализации:  
3 недели / Lead time: 3 weeks

1

NR KAT. / KAT. № / CAT. NO			
🔑	📏	↔️	🗑️
011	663086	3,0 m	15
012	663093	3,0 m	15
013	663109	3,0 m	15
014	663116	3,0 m	15
015	663123	3,0 m	15
016	663130	3,0 m	15
017	663147	3,0 m	15
018	663154	3,0 m	15
019	663161	3,0 m	15
020	663178*	3,0 m	15
021	663185	3,0 m	15
022	663192*	3,0 m	15
023	663208*	3,0 m	15
024	663215	3,0 m	15
025	663222*	3,0 m	15
027	663246*	3,0 m	15
028	663253	3,0 m	15
029	663260	3,0 m	15
030	663277	3,0 m	15
031	663284	3,0 m	15
032	663291	3,0 m	15
033	604072*	3,0 m	15
034	604089*	3,0 m	15
035	604096*	3,0 m	15
036	604102*	3,0 m	15
037	604119*	3,0 m	15
038	691249	3,0 m	15
039	691256*	3,0 m	15
040	691263	3,0 m	15
042	691287**	3,0 m	15
043	691294	3,0 m	15
044	691300	3,0 m	15
045	691317	3,0 m	15
046	691324*	3,0 m	15
047	691331	3,0 m	15

2

NR KAT. / KAT. № / CAT. NO				
🔑	📏	📏	📏	🗑️
011	667657	667879	668098	10
013	667671	667893	668111	10
014	667688	667909	668128	10
016	667701	667923	668142	10
019	–	667954	–	10
021	667756	667978	668197	10
024	667787	668005	668227	10
028	–	–	668265	10
030	667848	668067	668289	10
032	667862	668081	668302	10
038	694141	694295	694448	10
040	694165**	694318	694462	10
042	–	694332**	694486**	10
047	694233	694387	694530	10

# POWIĄZANIE KOLORÓW ZAKOŃCZEŃ I LISTEW PRZYBLATOWYCH BL44

ПОДБОР ЦВЕТОВ ФУРНИТУРЫ К ПЛИНТУСАМ ДЛЯ СТОЛЕШНИЦ BL44

COLOURS OF ACCESSORIES MATCHING TO TABLE TOP TRIMS BL44

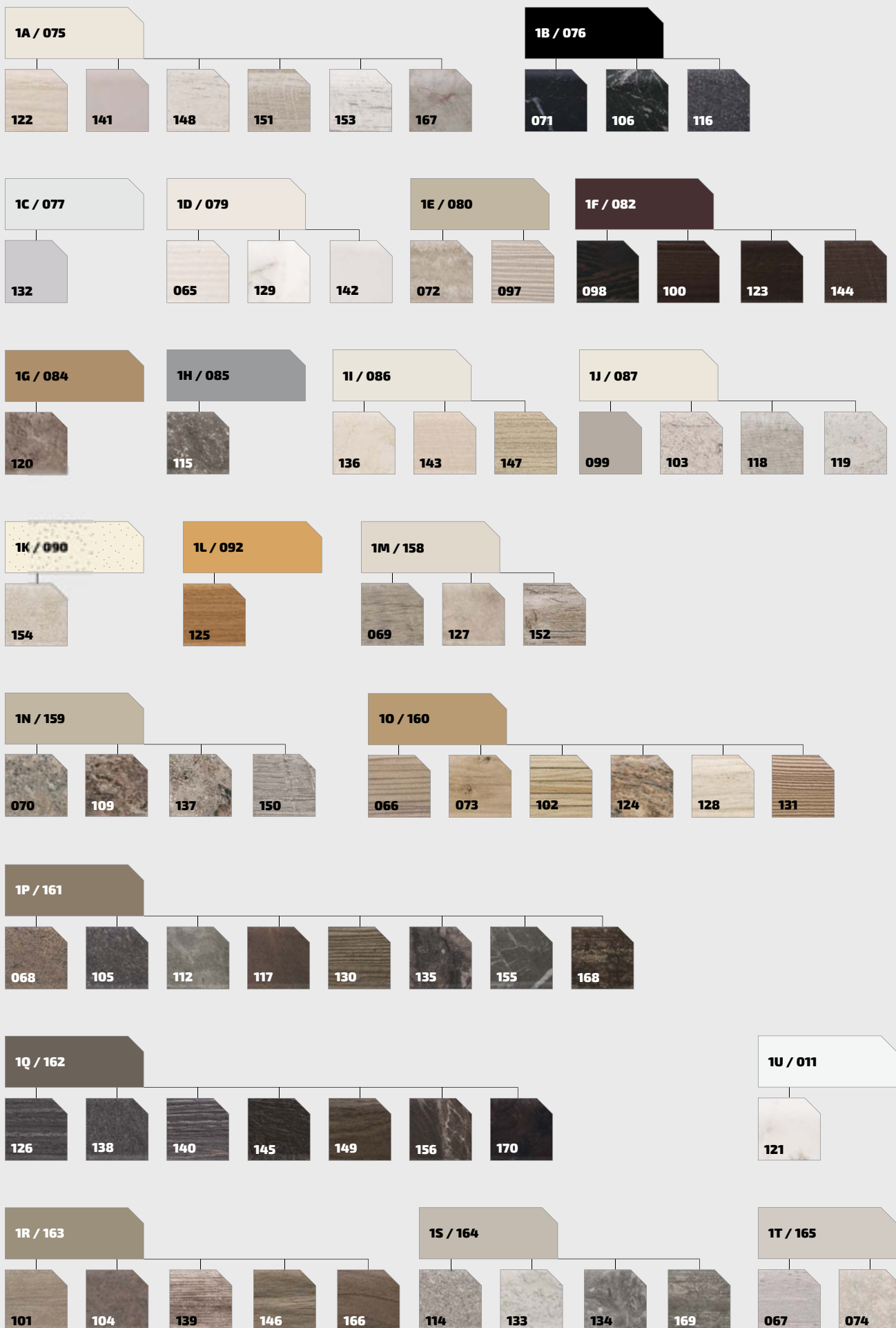

NEW

MIĘKKA USZCZELKA W DEKORZE LISTWY  
КРАШЕННЫЙ МЯГКИЙ КРАЙ  
SOFT WASHER WITH DECOR

## ZASTOSOWANIE / ПРИМЕНЕНИЕ / APPLICATION

Listwa przyblatowa wypukła służy do wykańczania blatów meblowych, zabezpiecza przed zawilgoceniem.

Профиль мебельный выпуклый. Используется для отделки мебельных плит, защищает от влажности.

Concave table top trim. It is used to finish furniture boards and to protect them against moisture.

## WYMIARY / РАЗМЕР / DIMENSIONS

1

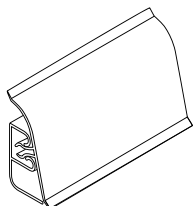
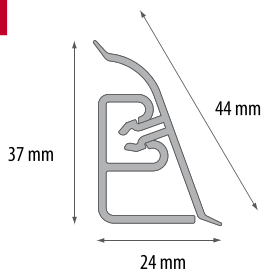

## AKCESORIA / АКЦЕССУАРЫ / ACCESSORIES

2

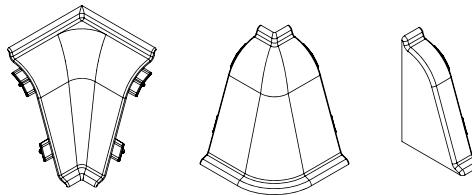

2

NR KAT. / KAT. № / CAT. NO							
1A / 075	657207	656972	657665	657436	25	653810	4
1B / 076	657214	656989	657672	657443	25	653827	4
1C / 077	657221	656996	657689	657450	25	653834	4
1D / 079	657245	657016	657702	657474	25	653841	4
1E / 080	657252	657023	657719	657481	25	653858	4
1F / 082	657276	657047	657733	657504	25	653872	4
1G / 084	657290	657061	657757	657528	25	654619	4
1H / 085	657306	657078	657764	657535	25	653896	4
1I / 085	657313	657085	657771	657542	25	653902	4
1J / 087	657320	657092	657788	657559	25	653919	4
1K / 090	657351	657122	657818	657580	25	653940	4
1L / 092	657375	657146	657832	657603	25	653964	4
1M / 158	658457	658310	660030	658594	25	636288	4
1N / 159	658464	658327	660092	658600	25	636295	4
1O / 160	658471	658334	660429	658617	25	636301	4
1P / 161	658488	658341	660931	658624	25	636318	4
1Q / 162	658495	658358	660979	658631	25	636325	4
1R / 163	658501	658365	660986	658648	25	636332	4
1S / 164	658518	658372	661006	658655	25	636349	4
1T / 165	658525	658389	661013	658662	25	636356	4
1U / 011	657191	656965	657658	657429	25	653803	4

1

NR KAT. / KAT. № / CAT. NO

	3,0 m	4,2 m	
019	673368	673375	12
032	673399	673481	12
044	673504	673511	12
045	673535	673542	12
056P	673559	673566	12
058	673580	673597	12
062P	674037	674075	12
065	653704	656378	12
066	653711	656385	12
067	653728	656392	12
068	653735	656408	12
069	653742	656415	12
070	653759	656422	12
071	653766	656439	12
072	653773	656446	12
073	653780	656453	12
074	653797	656460	12
097	654244	656477	12
098	654251	656484	12
099	654268	656491	12
100	654275	656507	12
101	654282	656514	12
102	654299	656521	12
103	654305	656538	12
104	654312	656545	12
105	654329	656552	12
106	654336	656569	12
109	654367	656590	12
112	654398	656620	12
114	654411	656644	12
115	654428	656651	12
116	654435	656668	12
117	654442	656675	12
118	654459	656682	12
119	654466	656699	12
120	654473	656705	12
121	654480	656712	12
122	654497	656729	12
123	654503	656736	12
124	654510	656743	12
125	654527	656750	12
126	654534	656767	12
127	654541	656774	12
128	654558	656781	12
129	654565	656798	12
130	654572	656804	12
131	654589	656811	12
132	654596	656828	12
133	654985	656835	12
134	654992	656842	12
135	655005	656859	12
136	655012	656866	12
137	655029	656873	12
138	655036	656873	12
139	655043	656897	12
140	655050	656903	12
141	655067	656910	12
142	655074	656927	12
143	658037	658044	12
144	658051	658068	12
145	658075	658082	12
146	658099	658105	12
147	658112	658129	12
148	658136	658143	12
149	658150	658167	12
150	658174	658181	12
151	658198	658204	12
152	658211	658228	12
153	658235	658242	12
154	658259	658266	12
155	658273	658280	12
156	658297	658303	12
166	661297	661303	12
167	661334	661341	12
168	661358	661365	12
169	661372	661389	12
170	661402	661419	12



<b>C0</b>	<b>C32</b>	<b>101</b>	<b>112</b>
Srebrny Серебряный Silver	Szampań Шампань Champagne	Biały Белый White	Buk Бук Beech

## 22 / 28 mm



Lewa, Prawa /  
Левая, Правая /  
Left end, Right end

Kątowa /  
Угловая /  
Angle trim

Szczelinowa /  
Щелевая /  
Straight trim

## 38 / 40 mm



Lewa, Prawa /  
Левая, Правая /  
Left end, Right end

Kątowa /  
Угловая /  
Angle trim

Szczelinowa /  
Щелевая /  
Straight trim

## 22 mm

**NEW**

		NR KAT. / KAT. № / CAT. NO						
C0	22 mm	810220	810244	810282	810268	620 mm	10	
C32	22 mm	810237	810251	810299	810275	620 mm	10	

## 28 mm

		NR KAT. / KAT. № / CAT. NO						
C0	28 mm	892271	892288	892332	600 mm	892318	625 mm	10
C32	28 mm	892387	892431	892684	600 mm	892585	625 mm	10
101	28 mm	892394	892448	892691	600 mm	892592	625 mm	10
112	28 mm	892417	892462	892714	600 mm	892615	625 mm	10

## 38 mm

		NR KAT. / KAT. № / CAT. NO						
C0	38 mm	892295	892301	892325	892349	600 mm	10	

## 40 mm

**NEW**

		NR KAT. / KAT. № / CAT. NO						
C0	40 mm	821264	821288	821356	821318	620 mm	10	
C32	40 mm	821271	821363	821295	821349	620 mm	10	

## LISTWA PRZYBLATOWA WKŁĘŚŁA ПРОФИЛЬ МЕБЕЛЬНЫЙ ВОГНУТЫЙ CONCAVE TABLE TOP TRIM

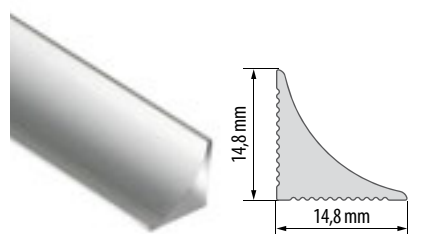

## NAKLADKA ALUMINIOWA DO LISTWY PRZYBLATOWEJ WKŁĘŚŁEJ Z PVC АЛЮМИНИЕВАЯ НАКЛАДКА НА ПРОФИЛЬ МЕБЕЛЬНЫЙ ВОГНУТЫЙ ИЗ ПВХ ALU COVER TO PVC CONCAVE TABLE TOP TRIM

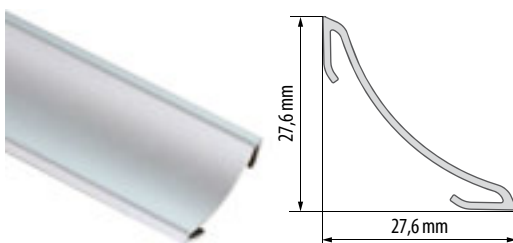

		NR KAT. / KAT. № / CAT. NO	
C0	809514	3 m	10

		NR KAT. / KAT. № / CAT. NO	
C0	809538	0,8 m	14

**ZASTOSOWANIE / ПРИМЕНЕНИЕ / APPLICATION**

Profil meblowy to estetyczne i funkcjonalne wykończenie krawędzi blatów. Skutecznie zabezpiecza meble przed uszkodzeniem. Dostępny w szerokiej gamie kolorystycznej.

Мебельный профиль служит для эстетичной и функциональной отделки углов столешниц, эффективно защищает мебель от повреждений. Доступна широкая гамма цветов.

Furniture profile is esthetical and functional finishing of table top's edges. It successfully prevents furniture from damages. The wide range of colours is available.

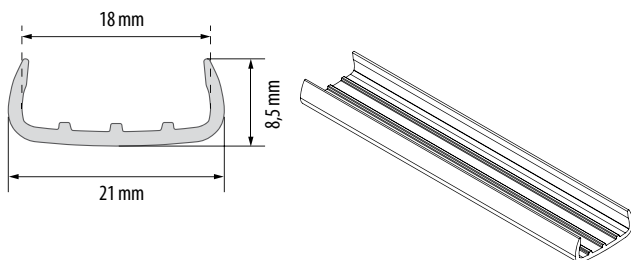
**WYMIARY / РАЗМЕР / DIMENSIONS**

№	Код	Длина	Ширина
101	625206	2,6 m	10
107	625213	2,6 m	10
152	625220	2,6 m	10
160	625237	2,6 m	10
161	625244	2,6 m	10
162	625251	2,6 m	10
163	625268	2,6 m	10
164	625275	2,6 m	10
165	625282	2,6 m	10
166	625299	2,6 m	10
167	625305	2,6 m	10
168	628177	2,6 m	10
169	628184	2,6 m	10
170	628191	2,6 m	10
171	628207	2,6 m	10
172	628221	2,6 m	10

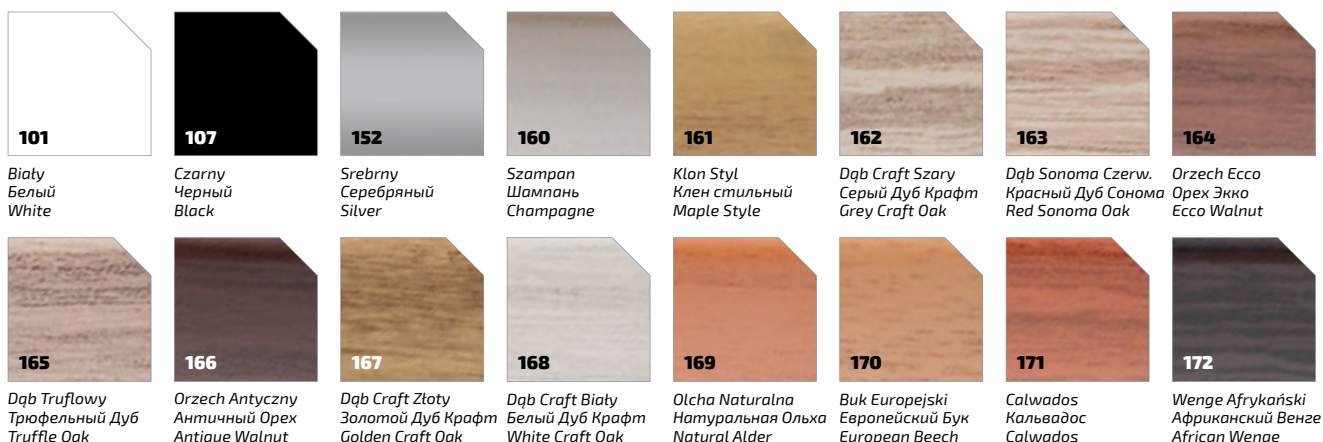



**ZASTOSOWANIE / ПРИМЕНЕНИЕ / APPLICATION**

Profil uniwersalny maskujący jest niezastąpiony w maskowaniu i uszczelnianiu krawędzi i szczelin bez zastosowania silikonu. Używany jest głównie do uszczelniania połączenia pomiędzy ścianą a blatem kuchennym, wanną, zlewem lub szafką. Montaż z wykorzystaniem kleju lub gwoździ.

Универсальный маскирующий профиль незаменим при маскировке и герметизации углов и щелей без силикона. Используется в основном для герметизации стыков между стеной и столешницей или шкафчиком, вокруг ванны или раковины. Монтаж на клей или гвозди.

Multi-purpose masking profile is indispensable while masking and sealing edges and gaps without silicone. Mostly it is used for sealing around the bathtub or sink, gap between wall and kitchen worktop or cabinet. Fix it with glue or nails.

**WYMIARY / РАЗМЕР / DIMENSIONS**

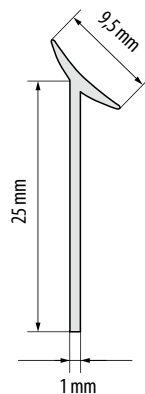

Code	Product Code	Length	Quantity
101	622670	4,2 m	1
113	622687	4,2 m	1
102	622694	4,2 m	1
103	622700	4,2 m	1
110	622717	4,2 m	1
000	622724	4,2 m	1

- Montaż na klej / Монтаж на клей  
 / Fix it with glue
- Montaż na gwoździe / Монтаж на гвозди  
 / Fix it with nails



**KOLORYSTYKA / ЦВЕТОВАЯ ГАММА / RANGE OF COLOURS**

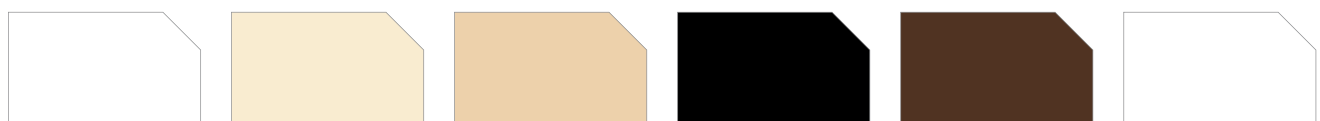

**101**  
 Biały  
 Белый  
 White

**102**  
 Kość słoniowa  
 Слоновая кость  
 Ivory

**103**  
 Beżowy  
 Бежевый  
 Beige

**113**  
 Czarny  
 Чёрный  
 Black

**110**  
 Brąz  
 Коричневый  
 Brown

**000**  
 Transparentny  
 Прозрачный  
 Transparent

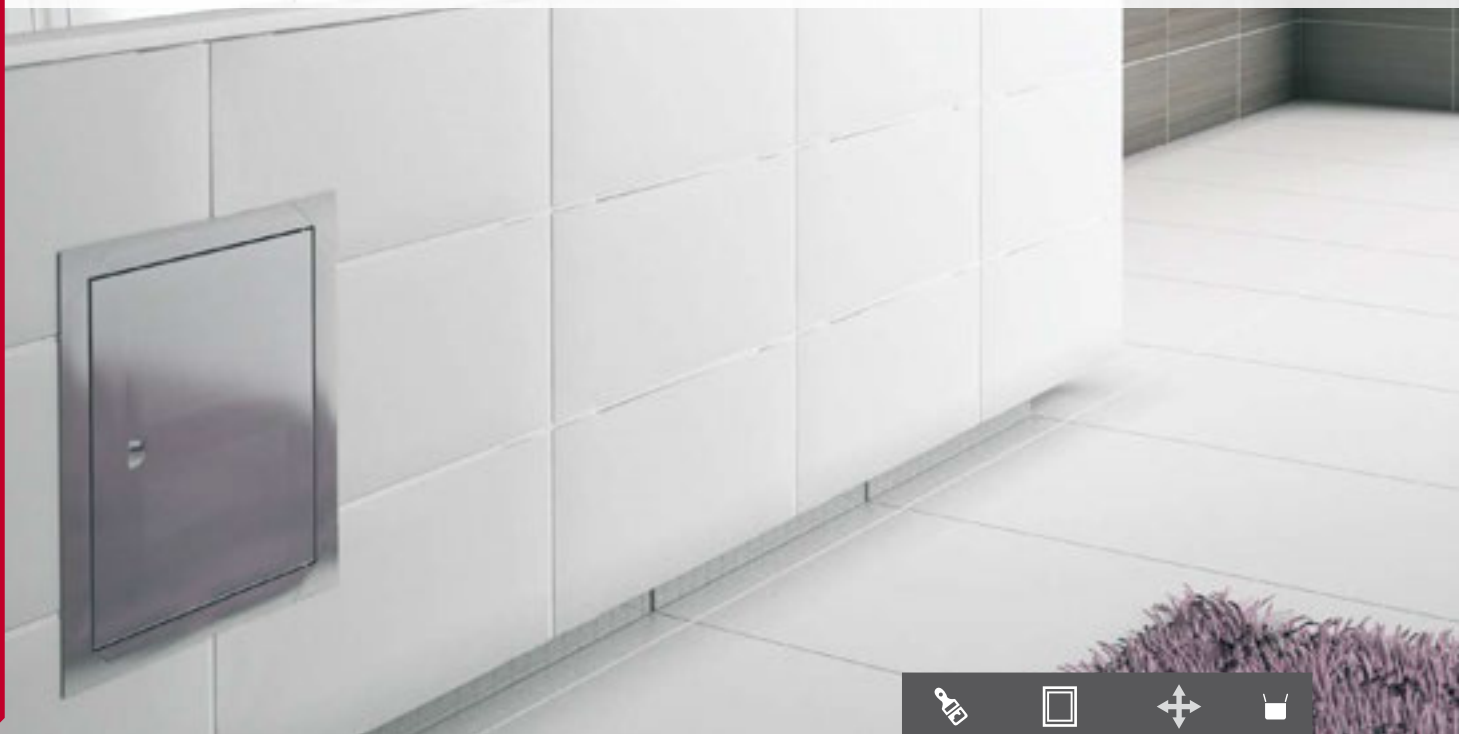





## ZASTOSOWANIE / ПРИМЕНЕНИЕ / APPLICATION

Drzwiczki i maskownice rewizyjne umożliwiają dostęp do zabudowanych zaworów hydraulicznych, rur i urządzeń pomiarowych WOD-KAN. Wykonane są z materiałów takich jak: blachy stalowej ocynkowanej z powłoką epoksydową w kolorze białym zabezpieczającą przed korodowaniem, blachy stalowej ocynkowanej bez powłoki, tworzywa sztucznego ABS wykazującego odporność na działanie czynników chemicznych i termicznych oraz aluminium połączonego z płytą gipsowo-kartonową.

Дверцы ревизионные и люки облегчают доступ к встроенным в стены канализационным вентилям, трубам и счетчикам воды. Дверцы доступны в следующих вариантах исполнения: оцинкованная сталь, покрытая белой эпоксидной пленкой, защищающая от коррозии; АБС-пластик, обладающий теплостойкостью и устойчивостью к щелочам; а также рама из алюминия с дверцей из гипсокартона.

Access doors and masking doors enable access to built-up hydraulic valves, tubes and measuring devices of water-sewage systems. They are made in three types of materials: from galvanized steel sheet covered with white epoxide layer protecting against corrosion, ABS resins featuring resistance to chemical and thermal agents and from aluminium combined with plasterboard.

 \* Do wyczerpania zapasów  
Товар доступен до окончания запасов на складе  
Till stock lasts

				
PBI	863943	15x15 cm	40	
	896392	20x15 cm	35	
	863950	20x20 cm	25	
	863967	25x20 cm	35	
	819537	40x20 cm	40	
PSR	819544	40x25 cm	30	
	863974*	25x20 cm	35	
PBI	863981	25x33 cm	25	
	863998	30x20 cm	30	
	864001	30x30 cm	35	
	896446	40x30 cm	25	
	864018	15x15 cm	20	
BI	864025	20x15 cm	15	
	864032	20x20 cm	20	
	864049	20x25 cm	20	
	864063	20x30 cm	20	
ZI	864087	20x20x1,25 cm	2	
	864094	25x20x1,25 cm	2	
	864100	30x20x1,25 cm	2	
	864117	30x30x1,25cm	2	
	864155	40x25x1,25cm	2	
	864162	40x40x1,25cm	2	
	864179	60x60x1,25cm	2	
OC	864186	20x15 cm	35	
	864193	20x20 cm	20	
	864254	25x20 cm	30	
	864261	30x20 cm	30	
	864278	35x25 cm	20	
CH	819551	15x15 cm	20	
	819568	15x20 cm	15	
	819575	20x20 cm	20	
	819582	20x25 cm	20	
MU	819599	20x30 cm	20	
	864292		50	



**PBI**

Drzwiczki rewizyjne  
– ABS, białe  
Дверцы ревизионные  
– АБС-пластик, белые  
Access doors – ABS,  
white



**PSR**

Drzwiczki rewizyjne  
– ABS, srebrne  
Дверцы ревизионные  
– АБС-пластик,  
серебряные  
Access doors – ABS,  
silver



**BI**

Drzwiczki rewizyjne  
– stal ocynk, białe  
Дверцы ревизионные  
– оцинк. сталь, белые  
Access doors  
– galv. steel, white



**ZI**

Kłapa rewizyjna – al-  
uminium + karton-gips,  
zielone  
Люк под плитку –  
алюминий + гипсо-  
картон, зеленые  
Flap – aluminium  
+ plasterboard, green



**OC**

Maskownica rewizyjna  
– stal ocynk  
Люки ревизионные  
– оцинк. сталь  
Masking doors – galv.  
steel



**CH**

Drzwiczki rewizyjne  
– stal nierdzewna chrom  
Дверцы ревизионные –  
хромованная нерж.  
сталь  
Access doors – chromed  
stainless steel



**MU**

Maskownica uniwersalna  
– stal ocynk + tworzywo  
Люк универсальный  
– оцинк.сталь+пластик  
Masking doors – galv. steel  
+ PVC



# PROFILE METALOWE

МЕТАЛЛИЧЕСКИЕ ПРОФИЛИ

METAL PROFILES



OKAP100  
130



ALU LED  
131



DY 30 LVT  
132



T 34 LVT  
133



PROFILE DO PANELI LVT  
134

## KOLORYSTYKA PROFILI ALUMINIOWYCH I MOSIĘŻNYCH

ЦВЕТОВАЯ ГАММА АЛЮМИНИЕВЫХ И ЛАТУННЫХ ПРОФИЛЕЙ

RANGE OF COLOURS – ALUMINIUM AND BRASS PROFILES

Kolorystyka profili anodowanych / Цветовая гамма анодированных профилей / Range of colours – anodised profiles



**N**  
Naturalny  
Натуральный  
Natural



**P**  
Polerowany  
Полированный  
Polished

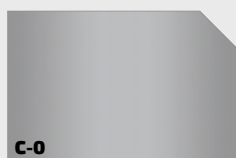

**C-0**  
Srebrny  
Серебряный  
Silver



**C-0S**  
Srebrny szczotkowany  
Серебряный брашированный  
Brushed Silver



**C-23**  
Złoty  
Золотой  
Gold

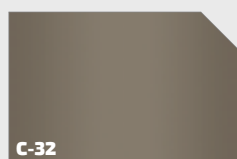

**C-32**  
Szampań  
Шампань  
Champagne

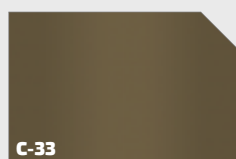

**C-33**  
Oliwka  
Оливковый  
Olive

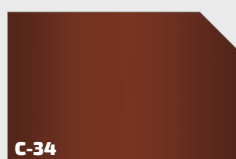

**C-34**  
Ciemny brąz  
Темно-коричневый  
Dark brown



**C-50**  
Miedź  
Медь  
Copper



**EC-0**  
Srebrny połysk  
Серебряный блеск  
Silver Gloss

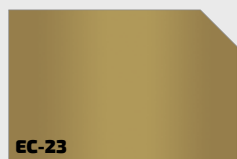

**EC-23**  
Złoty połysk  
Золотой блеск  
Gold Gloss



**EC-0S**  
Srebrny połysk szczotk.  
Серебряный блеск, браш.  
Brushed Silver Gloss

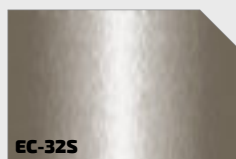

**EC-32S**  
Szampań połysk szczotk.  
Шампань блеск, браш.  
Brushed Champagne Gloss

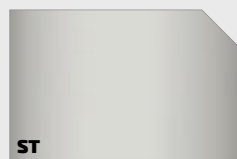

**ST**  
Stalowy  
Нержавеющая сталь  
Stainless steel



**C-1**  
Stalowy szczotkowany  
Нержавеющая браш. сталь  
Brushed stainless steel anode



**C-35S**  
Czarny szczotkowany  
Черный брашированный  
Brushed Black



**EC-35**  
Czarny połysk  
Черный блеск  
Black Gloss



**EC-35S**  
Czarny połysk szczotkowany  
Черный блеск брашированный  
Brushed Black Gloss

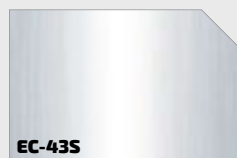

**EC-43S**  
Platyna połysk szczotkowana  
Платина блеск брашированная  
Brushed Platinum Gloss

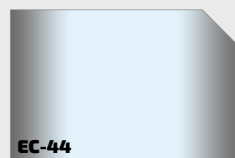

**EC-44**  
Opal połysk  
Опал блеск  
Opal Gloss

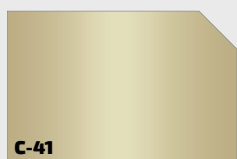

**C-41**  
Tytan  
Титан  
Titanium

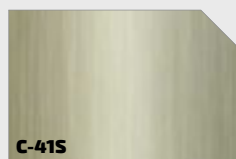

**C-41S**  
Tytan szczotkowany  
Титан брашированный  
Brushed Titanium

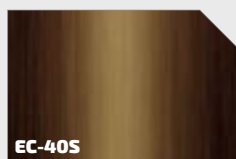

**EC-40S**  
Kawa połysk szczotkowana  
Кофе блеск брашированная  
Brushed Coffee Gloss

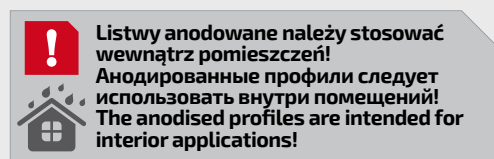

Listwy anodowane należy stosować wewnątrz pomieszczeń!  
Анодированные профили следует использовать внутри помещений!  
The anodised profiles are intended for interior applications!



Kolorystyka profili mosiężnych / Цветовая гамма латунных профилей / Colours of brass profiles



**N**  
Naturalny  
Натуральный  
Natural



**P**  
Polerowany  
Полированный  
Polished



**CH**  
Chromowany  
Хромированный  
Chrome

## Kolorystyka profili RAL / Цветовая гамма профилей РАЛ / RAL range of colours

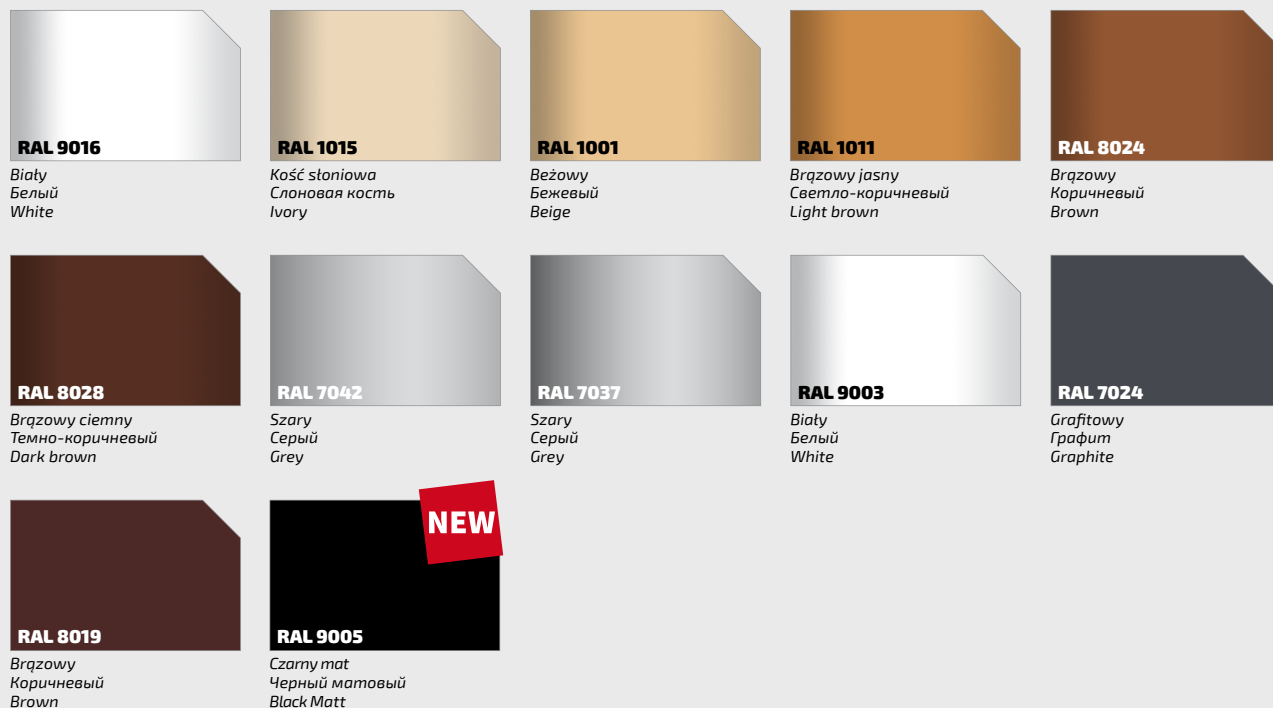

## Kolorystyka nakładek gumowych / Цветовая гамма резиновых накладок / Colours of rubber inserts

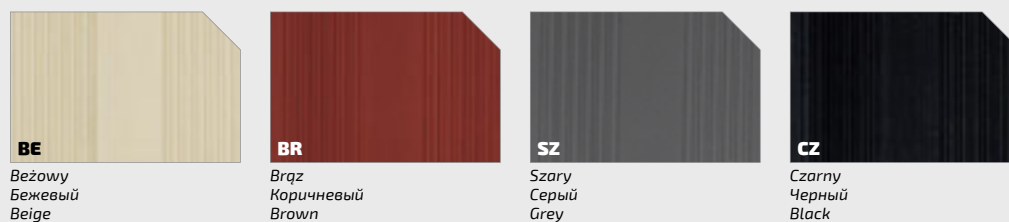

NEW

**ZASTOSOWANIE / ПРИМЕНЕНИЕ / APPLICATION**

Balkonowy profil okapowy firmy Cezar znajduje zastosowanie na balkonach i tarasach, gdzie ułożone są posadzki z materiałów ceramicznych. Montaż tego typu profili pozwala w pełni ochronić balkon i elewację budynku przed powstawaniem zacieków oraz wykwitów. Zapewnia także ochronę przed zniszczeniem krawędzi tarasu lub balkonu. Profil okapowy jest odporny na korozję i czynniki atmosferyczne. Jego trwałość zapewnia wieloletnie użytkowanie. Do balkonowego profilu okapowego dedykowane są narożniki zewnętrzne 90° i 135° oraz łączniki. Oferta obejmuje trzy warianty kolorystyczne profilu: jasny szary (RAL 7037), ciemny szary (RAL 7024), brązowy (RAL 8019).

Балконный отлив фирмы Cezar устанавливается на балконах и террасах, выложенных керамической плиткой. Монтаж этого вида профиля позволит полностью защитить балкон и фасад здания от подтеков и налета, а также предохранить углы балкона или террасы от разрушения. Балконный отлив устойчив к коррозии и неблагоприятным погодным условиям, что обеспечивает многолетнее использование продукта. Вместе с балконным отливом рекомендуется устанавливать внешний уголок 90° и 135° и соединители производства фирмы Cezar. Мы предлагаем вам профили трех цветов: светло-серый (RAL 7037), темно-серый (RAL 7024), коричневый (RAL 8019).

Cezar balcony eaves profile is designed for balconies and terraces covered with ceramic materials. Assembly of this profile provides complete protection of balconies and building facades against water weeping and patches. It also protects against damaging of edges of a terrace, balcony. Balcony eaves profile is resistant to corrosion and bad weather. The profile's long lifetime is possible due to its durability. Made by Cezar corners and links are recommended for using together with 90° and 135° balcony eaves profiles. Three colours of profile are available: light grey (RAL 7037), dark grey (RAL 7024), brown (RAL 8019).

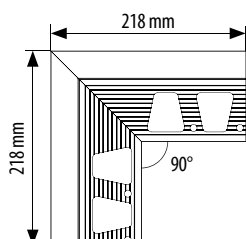
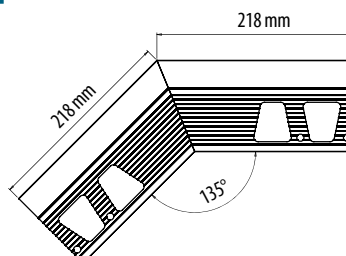
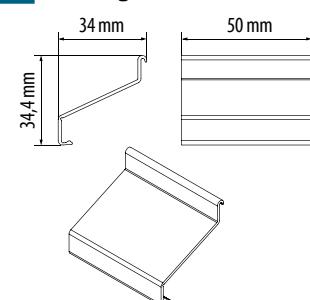
**WYMIARY / РАЗМЕР / DIMENSIONS****2** Narożnik / Наружный угловой / Corner**3** Narożnik 135° / Наружный угловой 135° / 135° Corner**4** Łącznik / Соединитель / Linking element

NR KAT. / KAT. № / CAT. NO		
<b>1</b>	Profil / Профиль / Profile	
RAL 7037	863004	2000 x 101,8 x 32,2 mm
RAL 7024	863028	2000 x 101,8 x 32,2 mm
RAL 8019	863011	2000 x 101,8 x 32,2 mm
<b>2 + 4</b>	Narożnik + Łącznik / Наружный угловой + Соединитель / Corner + Linking element	
RAL 7037	863073	218 x 218 x 32,2 mm
RAL 7024	863103	218 x 218 x 32,2 mm
RAL 8019	863097	218 x 218 x 32,2 mm
<b>3 + 4</b>	Narożnik 135° + Łącznik / Наружный угловой 135° + Соединитель / 135° Corner + Linking element	
RAL 7037	810060	218 x 218 x 32,2 mm / 135°
RAL 7024	810091	218 x 218 x 32,2 mm / 135°
RAL 8019	810084	218 x 218 x 32,2 mm / 135°
<b>4</b>	Łącznik / Соединитель / Linking element	
RAL 7037	863042	50 x 34 x 34,4 mm
RAL 7024	863066	50 x 34 x 34,4 mm
RAL 8019	863059	50 x 34 x 34,4 mm

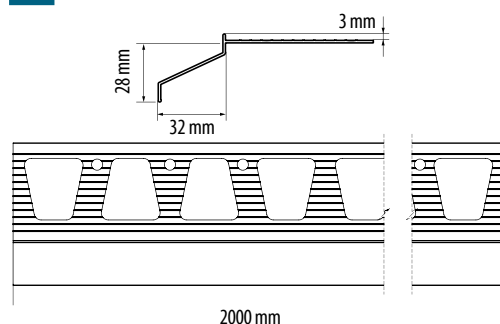
**1** Profil / Профиль / Profile

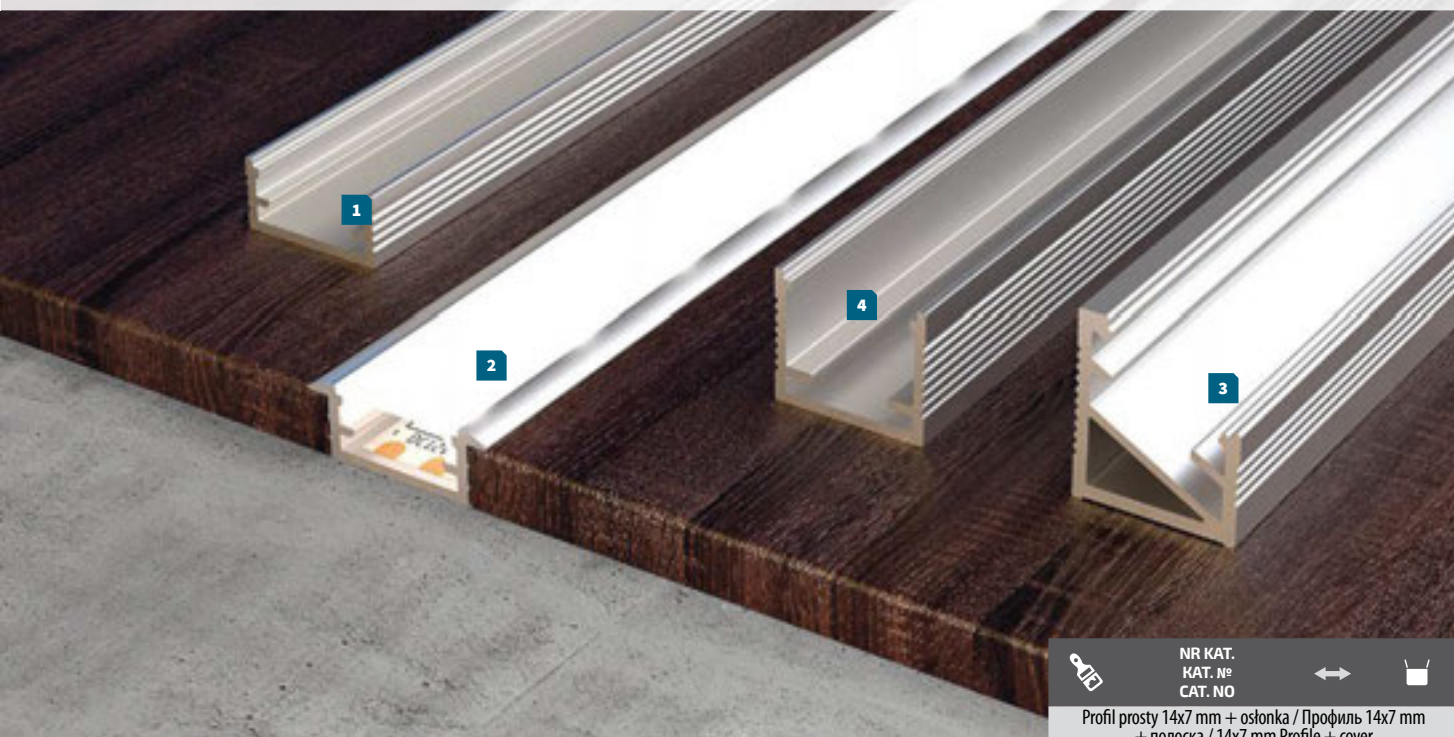

## ZASTOSOWANIE / ПРИМЕНЕНИЕ / APPLICATION

Profile aluminiowe led pełnią m.in. funkcję ochronną, która polega na maskowaniu taśm ledowych, zabezpieczeniu ich przed wilgocią i uszkodzeniami mechanicznymi. W zależności od zastosowania stworzyliśmy linię trzech różnych profili: prosty, z kotnierzem i kątowy. W połączeniu z liniowymi źródłami światła tworzą one eleganckie wykończenie rozmaitych powierzchni. Profile z taśmami led doskonale sprawdzają się jako oświetlenie meblowe (w szafkach, szufladach, meblach kuchennych), oświetlenie schodowe, sufitowe oraz w rozmaitych zabudowach architektonicznych. Dostępne są trzy rodzaje osłonek wykonanych z niełamiącego się poliwęglanu: transparentna, mrożona i mleczna.

Алюминиевые профили для светодиодных лент выполняют защитную функцию, предохраняя LED-ленту от влажности и от различных механических повреждений. В зависимости от назначения мы создали три варианта профилей: прямой, угловой профиль и профиль с фланцем. Вместе с LED-лентами профиль позволяет придать различным поверхностям эффектный вид. Профили с LED-лентами идеальны для подсветки мебели (в шкафах, комодах, кухонной мебели), лестниц, потолков, а также различной встраиваемой мебели. Мы также предлагаем три вида рассеивателей из неломающегося поликарбоната: прозрачный, молочный и снежный.

Aluminium profiles for LED strip lightings carry out the protective function, which includes masking LED tapes, protecting them against moisture and mechanical damages. Depending on application we created three different types of profiles: straight, with rim and angular. In conjunction with linear light sources, they form an elegant finishing of various surfaces. Profiles for led tapes are excellent for lighting furniture (in cabinets, drawers, kitchen furniture), stairs, ceiling and other built-in furnitures. Three types of unbreakable covers made from polycarbonate are available: transparent, freeze and milky.

## WYMIARY / РАЗМЕР / DIMENSIONS

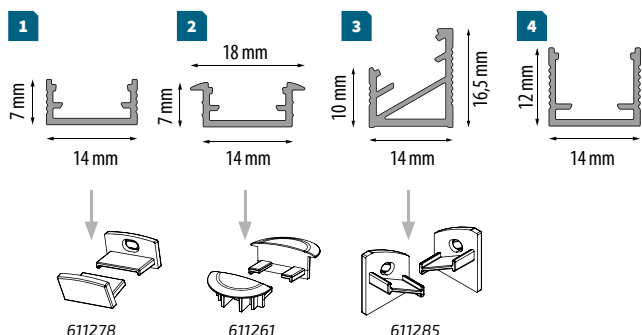

**ZAKOŃCZENIA – KOMPLET**  
ЗАГЛУШКИ – НАБОР  
END STOPS – SET

NR KAT. KAT. № CAT. NO			
Profil prosty 14x7 mm + osłonka / Профиль 14x7 mm + полоска / 14x7 mm Profile + cover			
srebrny C-0	1 + A	863448	1 m 10
	1 + B	863455	1 m 10
	1 + C	863462	1 m 10
Profil z kotnierzem + osłonka / Профиль с фланцем + полоска / Profile with flange + cover			
srebrny C-0	2 + A	863516	1 m 10
	2 + B	863523	1 m 10
	2 + C	863547	1 m 10
Profil kątowy + osłonka / Угловой профиль + полоска / Angle profile + cover			
srebrny C-0	3 + A	863554	1 m 10
	3 + B	863486	1 m 10
	3 + C	863493	1 m 10
Profil prosty 14x12 mm + osłonka / Профиль 14x12 mm + полоска / 14x12 mm Profile + cover			
srebrny C-0	4 + A	805806	1 m 10
	4 + B	805813	1 m 10
	4 + C	805820	1 m 10

NR KAT. KAT. № CAT. NO			
Profil / Профиль / Profile			
1	863431	2 m	10
2	863509	2 m	10
3	863479	2 m	10
4	805783	2 m	10

NR KAT. KAT. № CAT. NO			
Osłonka / Полоска / Cover			
000	A	863561	2 m 10
001	B	863578	2 m 10
002	C	863592	2 m 10

Trzy rodzaje NIEŁAMIĄCYCH SIĘ osłonek z poliwęglanu!  
Три вида ПРОЧНЫХ рассеивателей из поликарбоната!  
Three types of FLEXIBLE UNBREAKABLE covers made from polycarbonate!



TRANSPARENTNA  
ПРОЗРАЧНЫЙ  
TRANSPARENT

MLECZNA  
МОЛОЧНЫЙ  
MILKY

MROŻONA  
СНЕЖНЫЙ  
SNOWY



### ZASTOSOWANIE / ПРИМЕНЕНИЕ / APPLICATION

Profil przeznaczony do łączenia powierzchni pokrytych panelami LVT. Chroni krawędzie paneli przed pękaniem i uszkodzeniem. Zabezpiecza szczeliny dylatacyjne przed zbieraniem się w nich zanieczyszczeń i przedostawaniem się wody.

Профиль предназначен для соединения поверхностей, покрытых виниловыми плитками. Защищает углы плиток от растрескивания и повреждений. Защищает дилатационные щели от грязи и попадания воды.

The profile is dedicated for connecting surfaces covered with LVT tiles. It protect edges of LVT-tiles against cracking and damages. It prevents dilatation gaps from dirt and water.

NR KAT. / KAT. № / CAT. NO			
Aluminium anodowane / Анодированный алюминий / Anodised aluminium			
srebrny C-0	807800	0,9 m	10
	807817	1,8 m	10
złoty C-23	807824	0,9 m	10
	807831	1,8 m	10
szampan C-32	807848	0,9 m	10
	807855	1,8 m	10

### WYMIARY / РАЗМЕР / DIMENSIONS

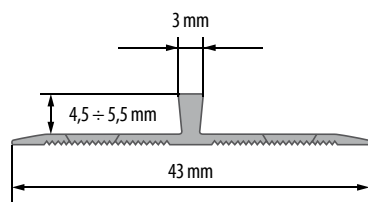

### MONTAŻ / МОНТАЖ / ASSEMBLY

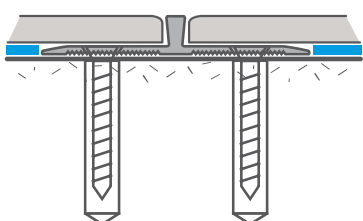

Montaż na wkręty / Монтаж на шурупы / Fix it with screws



Montaż na klej / Монтаж на клей / Fix it with glue





## ZASTOSOWANIE / ПРИМЕНЕНИЕ / APPLICATION

Profil przeznaczony do łączenia powierzchni pokrytych panelami LVT. Kształt litery „T” umożliwia jego stosowanie w celu zamaskowania szczelin o szerokości do kilkunastu milimetrów. Pozwala też niwelować niewielkie różnice wysokości podłoża.

Профиль предназначен для соединения поверхностей, покрытых виниловыми плитками. Форма буквы „Т” позволяет использовать профиль в целях маскировки щелей шириной до нескольких миллиметров. Также позволяет сглаживать небольшие различия в высоте напольных покрытий.

The profile is dedicated for connecting surfaces covered with LVT tiles. „T”-form allows for masking gaps of above dozen millimetres. It also allows to mask small unevenness of connected edges.

NR KAT. / KAT. № / CAT. NO			
			
Aluminium anodowane / Анодированный алюминий / Anodised aluminium			
srebrny C-0	807749	0,9 m	10
	807756	1,8 m	10
złoty C-23	807763	0,9 m	10
	807770	1,8 m	10
szampan C-32	807787	0,9 m	10
	807794	1,8 m	10

## WYMIARY / РАЗМЕР / DIMENSIONS

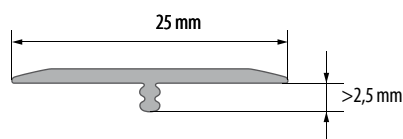

## MONTAŻ / МОНТАЖ / ASSEMBLY

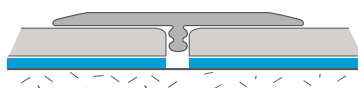

Montaż na klej / Монтаж на клей / Fix it with glue

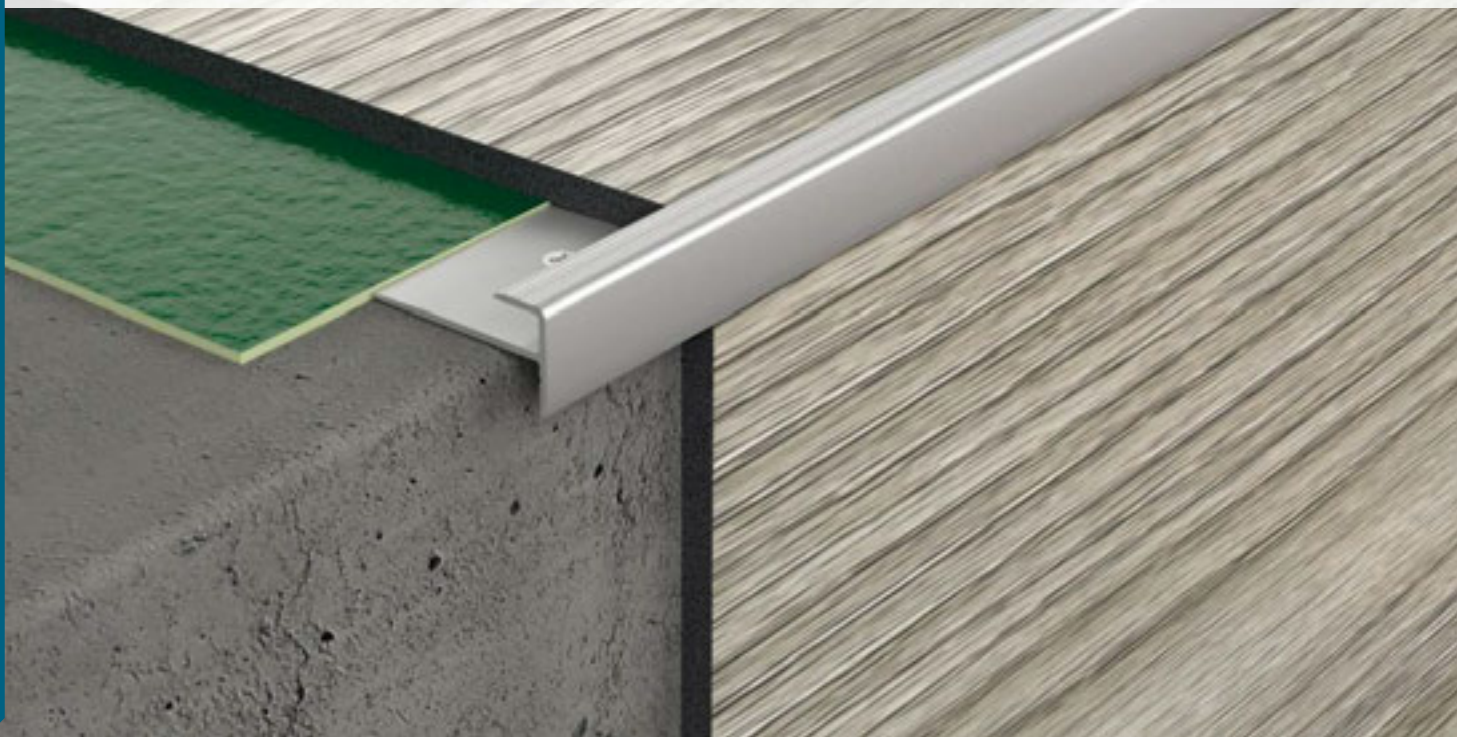

## ZASTOSOWANIE / ПРИМЕНЕНИЕ / APPLICATION

Profile LVT firmy Cezar przeznaczone są pod nowoczesne podłogi z luksusowych paneli winylowych. Profile te w praktyczny i estetyczny sposób łączą powierzchnie podłóg winylowych, maskują przestrzenie między nimi, zdobią stopnie schodów, a także stanowią zakończenia podłóg pokrytych panelami winylowymi (LVT).

Профили ЛВТ предназначены для современных напольных покрытий (виниловые полы класса люкс). Эти профили практично и эстетично соединяют виниловые плитки, маскируют щели, украшают ступени лестниц, а также служат для отделки напольных покрытий.

Cezar LVT profiles are designed for modern luxury vinyl flooring. Following profiles are practical and esthetical link for vinyl surfaces, covering gaps, decors stair nosing. LVT profiles are also great solution for finishing panel flooring.

## MONTAŻ / МОНТАЖ / ASSEMBLY

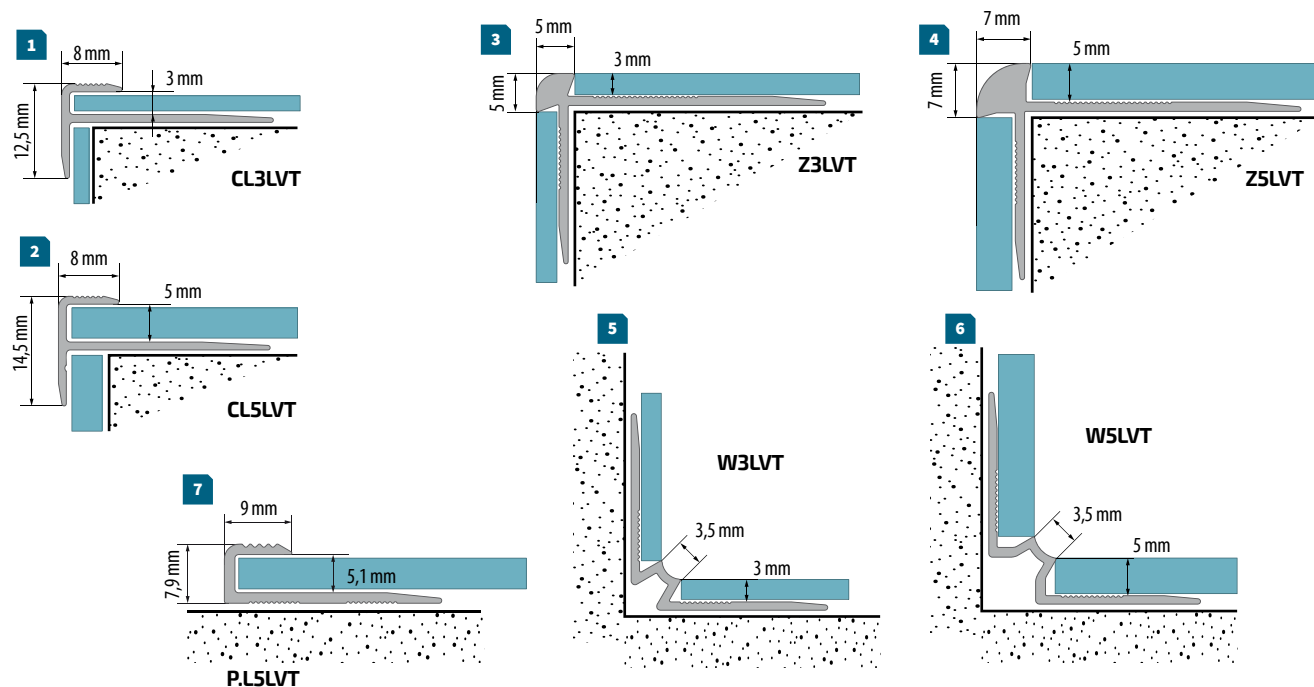

	NR KAT. KAT. № CAT. NO		
Aluminium anodowane / Анодированный алюминий / Anodised aluminium			
srebrny C-0	1	807268	2,7 m 10
	2	807275	2,7 m 10
	3	807312	2,7 m 10
	4	807329	2,7 m 10
	5	807299	2,7 m 10
	6	807305	2,7 m 10
	7	807282	2,7 m 10



# PROFILE ZE STALI NIERDZEWNEJ DO GLAZURY



ПРОФИЛИ ИЗ НЕРЖАВЕЮЩЕЙ СТАЛИ  
ДЛЯ ПЛИТКИ

STAINLESS STEEL PROFILES  
FOR CERAMIC TILES



K2525  
136



ZET  
136



LPO30K  
136



OWAL  
136



T  
136



PSP  
136



L  
136



WEWN  
136



N  
136



NO  
136



NR KAT. / KAT. № / CAT. NO					
N	SZ				
Stal nierdzewna / Нержавеющая сталь / Stainless steel					
892233	892240	25x25 mm	2,5 m	10	
819902	819919	4,5 mm	2,5 m	10	
806476	819926	6 mm	2,5 m	10	
897566	-	8 mm	1,0 m	10	
897559	819933	8 mm	2,5 m	10	
820021	820038	9 mm	2,5 m	10	
897542	-	10 mm	1,0 m	10	
891496	819766	10 mm	2,5 m	10	
819773	819780	11 mm	2,5 m	10	
897535	-	12,5 mm	1,0 m	10	
891502	819797	12,5 mm	2,5 m	10	
806452	819803	15 mm	2,5 m	10	
819810	819827	17 mm	2,5 m	10	
806469	819834	20 mm	2,5 m	10	
819841	819858	22 mm	2,5 m	10	
819865	819872	25 mm	2,5 m	10	
819889	819896	30 mm	2,5 m	10	
891557	820076	9 mm	2,5 m	10	
812255	-	10 mm	2,5 m	10	
820045	820052	11 mm	2,5 m	10	
891564	820069	12,5 mm	2,5 m	10	
820212	820250	9 mm	2,5 m	10	
820083	820090	10 mm	2,5 m	10	
820113	820151	11 mm	2,5 m	10	
820182	820199	12,5 mm	2,5 m	10	
809552	820298	6 mm	2,5 m	10	
860881	-	8 mm	1,0 m	10	
895944	820359	8 mm	2,5 m	10	
860898	-	10 mm	1,0 m	10	
891533	820274	10 mm	2,5 m	10	
860928	-	12,5 mm	1,0 m	10	
891540	820281	12,5 mm	2,5 m	10	
891571	820380	14 mm	2,5 m	10	
891588	820397	25 mm	2,5 m	10	
860935	-	11 mm	2,5 m	10	
860942	-	11 mm	2,5 m	10	
812286	-	8 mm	2,5 m	10	
820786	-	10 mm	2,5 m	10	
812279	-	12 mm	2,5 m	10	

### WYMIARY / РАЗМЕР / DIMENSIONS

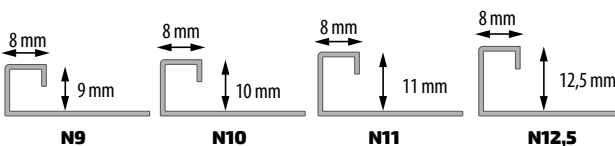
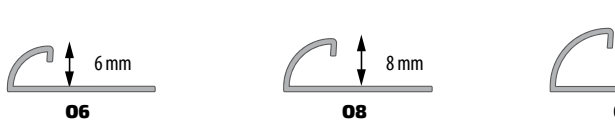
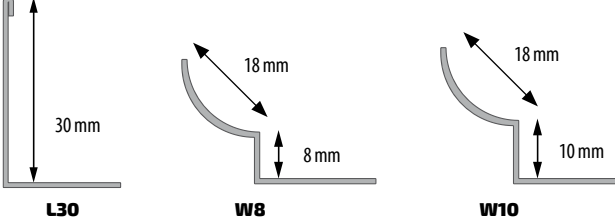
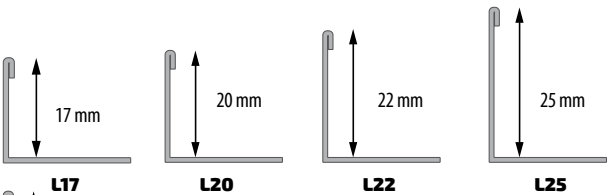
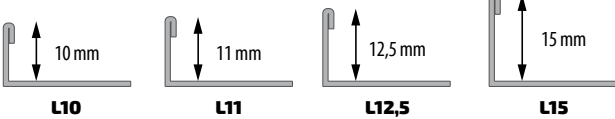
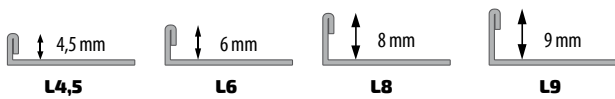
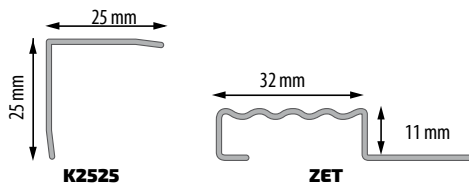

### ZAKOŃCZENIA / ЗАГЛУШКИ / CAPS



#### ROUND

	10 mm	12 mm	
N	809910	-	2
SZ	809903	809897	2

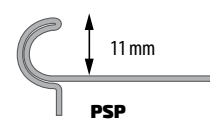
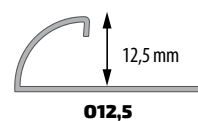
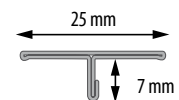
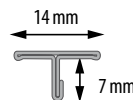

# PROFILE DO GLAZURY I TERAKOTY



ПРОФИЛИ ДЛЯ КАФЕЛЬНОЙ  
И ПЛИТКИ

PROFILES FOR TILES



ZW  
📄 138



DO  
📄 139



U  
📄 139



DU  
📄 139



L  
📄 140



LP  
📄 142



PKO  
📄 143



PKOP  
📄 144



WEWN/WEWNST  
📄 145



OWAL  
📄 146



SKOS/SKOSR  
📄 147



ZET PL  
📄 148



ZET PLP  
📄 149



OKAP  
📄 150



D14 / 15 / 17 P  
📄 151-153



PKK  
📄 154

**ZASTOSOWANIE / ПРИМЕНЕНИЕ / APPLICATION**

Profil służy do zabezpieczenia zewnętrznych naroży wyłożonych płytkami ceramicznymi.

Профиль применяется для окантовки наружных углов, выложенных керамической плиткой.

This profile is designed for protection of outside corners covered with ceramic tiles.

**MONTAŻ / МОНТАЖ / ASSEMBLY**

Przygotowanie płytki / Подготовка керамической плитки  
/ Preparation of the tile

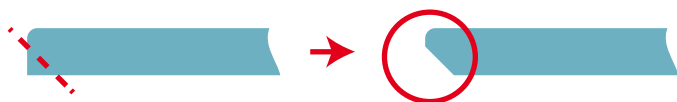

NR KAT. / KAT. № / CAT. NO					
	8 mm	10 mm	12 mm	↔	🗑️

Aluminium anodowane / Анодированный алюминий  
/ Anodised aluminium

srebrny C-0	821691	821639	821660	2,5 m	10
złoty C-23	821714	821646	821677	2,5 m	10
miedz C-50	821776	821769	821790	2,5 m	10
Aluminium anodowane polerowane / Полированный анодированный алюминий / Polished anodised aluminium					
srebrny EC-0	821738	821653	821684	2,5 m	10
złoty EC23	821783	821752	821745	2,5 m	10

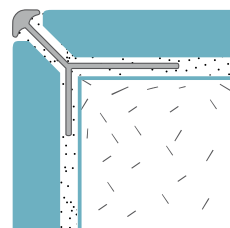
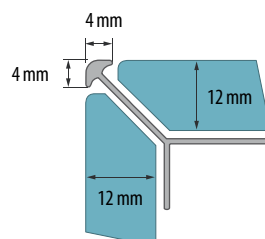
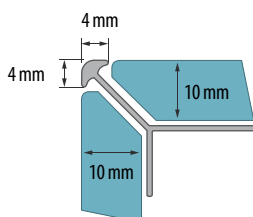
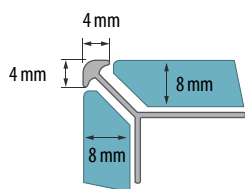
**WYMIARY / РАЗМЕР / DIMENSIONS**



## ZASTOSOWANIE / ПРИМЕНЕНИЕ / APPLICATION

Metalowe profile ozdobne umożliwiają łączenie różnych materiałów budowlanych. Idealnie łączą się z glazurą, gresiem, drewnem i kamieniem.

Декоративные профили позволяют сочетать разные виды строительных материалов. Идеально подходят для кафельной плитки, керамгранита, дерева и камня.

Metal profiles enable you to connect different construction materials. They perfectly match with tiles, terracotta, wood and stones.

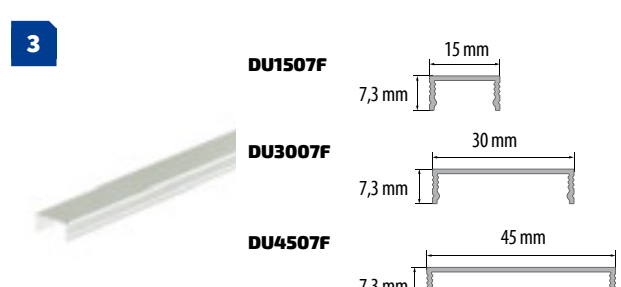
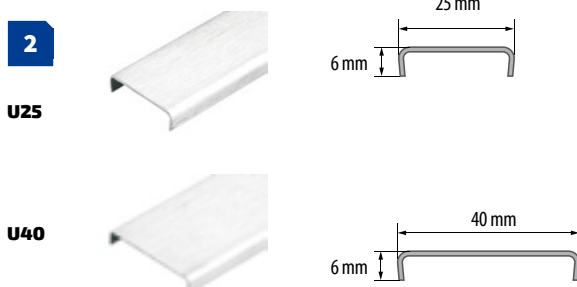
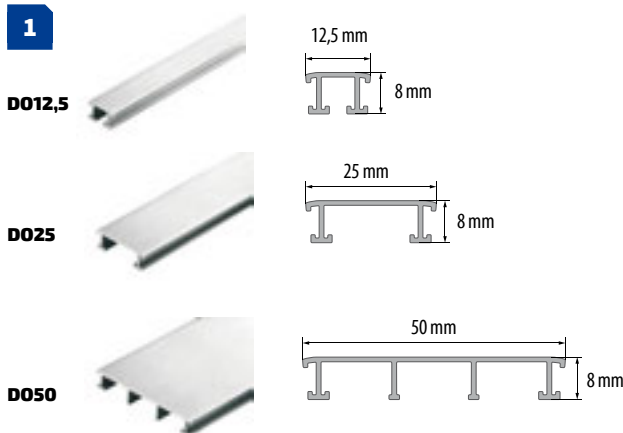

**1**

	NR KAT. / KAT. № / CAT. NO				
	12,5 mm	25 mm	50 mm		
Aluminium anodowane / Анодированный алюминий / Anodised aluminium					
C-0	893070	893100	893131	2,5 m	10
C-32	893094	893124	893155	2,5 m	10
C-1	893087	893117	893148	2,5 m	10
C-41	810312	810411	810527	2,5 m	10
C-41S	810350	810459	810534	2,5 m	10
Aluminium anodowane polerowane / Полированный анодированный алюминий / Polished anodised aluminium					
EC-35	810367	810466	810541	2,5 m	10
EC-35S	810374	810473	810558	2,5 m	10
EC-44	810398	810497	810589	2,5 m	10
EC-43S	810381	810480	810572	2,5 m	10

**2**

	NR KAT. / KAT. № / CAT. NO			
	25x6 mm	40x6 mm	2,5 m	10
Stal nierdzewna szczotkowana / Нержавеющая сталь брашированная / Brushed stainless steel				
SZ	891519	25x6 mm	2,5 m	10
	891526	40x6 mm	2,5 m	10

**3**

	NR KAT. / KAT. № / CAT. NO				
	15 mm	30 mm	45 mm		
Aluminium anodowane / Анодированный алюминий / Anodised aluminium					
C-41	810596	810732	810794	2,5 m	10
C-41S	810619	810749	810817	2,5 m	10
Aluminium anodowane polerowane / Полированный анодированный алюминий / Polished anodised aluminium					
	806513	806490	-	0,9 m	10
EC-0	806506	806483	-	1,2 m	10
	819506	819513	819520	2,5 m	10
EC-35	810664	810756	810855	2,5 m	10
EC-35S	810688	810763	810862	2,5 m	10
EC-44	810725	810787	810886	2,5 m	10
EC-43S	810695	810770	810879	2,5 m	10

**ZASTOSOWANIE / ПРИМЕНЕНИЕ / APPLICATION**

Profile mają zastosowanie jako zabezpieczenie krawędzi wyłożonych płytkami ceramicznymi, szczególnie jako zakończenie nawierzchni płytki, gdy styka się ona z innym rodzajem nawierzchni, np. wykładziną PVC, dywanem itp., a także pełni rolę delikatnego obramowania oddzielającego od siebie powierzchnie wyłożone różnymi płytkami.

Профили используются для окантовки углов, выложенных керамической плиткой, особенно на стыках плитки с другими видами покрытия, например, панелями ПВХ, ковром и т.п. Также профиль служит декоративной каймой, отделяющей поверхности, выложенные разными плитками.

These profiles are used to protect corners laid with tiles, especially when tile edges connect other types of surfaces, e.g. PVC carpeting, rug, etc. also it is a delicate framing separating surfaces laid with various tiles.

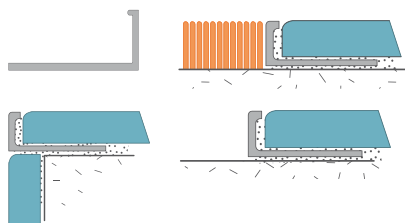
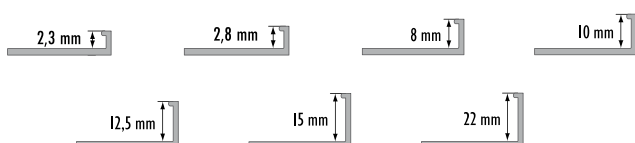
**MONTAŻ / МОНТАЖ / ASSEMBLY**

**WYMIARY / РАЗМЕР / DIMENSIONS**

NR KAT. / KAT. № / CAT. NO					
Aluminium naturalne / Натуральный алюминий / Natural aluminium					
srebrny N	L3,5	800061	2,5 m	10 40	
	L4,2	800139	2,5 m	10 40	
	L8	800306	1,0 m	10 40	
	L8	800320	2,0 m	10 40	
	L8	800337	2,5 m	10 40	
	L8	800344	3,0 m	10 40	
	L10	800405	1,0 m	10 40	
	L10	800429	2,0 m	10 40	
	L10	800436	2,5 m	10 40	
	L10	800443	3,0 m	10 40	
	L12,5	800603	1,0 m	10 40	
	L12,5	800627	2,0 m	10 40	
	L12,5	800634	2,5 m	10 40	
	L12,5	800641	3,0 m	10 40	
	L15	800801	1,0 m	10 40	
	L15	800825	2,0 m	10 40	
	L15	800832	2,5 m	10 40	
	L15	800849	3,0 m	10 40	
L22	801006	1,0 m	10 40		
L22	801020	2,0 m	10 40		
L22	801037	2,5 m	10 40		
Aluminium polerowane / Полированный алюминий / Polished aluminium					
srebrny P	L8	806032	2,5 m	10 40	
	L10	806124	2,0 m	10 40	
	L10	806131	2,5 m	10 40	
	L10	806148	3,0 m	10 40	
	L12,5	863707	2,0 m	10 40	
	L12,5	806230	2,5 m	10 40	
	L12,5	860270**	3,0 m	10 40	
	L15	895685	2,5 m	10 40	
Aluminium anodowane / Анодированный алюминий / Anodised aluminium					
srebrny C-0	L4,2	800238**	2,5 m	10 40	
	L8	800351	1,0 m	10 40	
	L8	806520	2,0 m	10 40	
	L8	800368	2,5 m	10 40	
	L8	806544	3,0 m	10 40	
	L10	800542	1,0 m	10 40	
	L10	806827	2,0 m	10 40	
	L10	800559	2,5 m	10 40	
	L10	806841	3,0 m	10 40	
	L12,5	800665	1,0 m	10 40	
	L12,5	807121	2,0 m	10 40	
	L12,5	800658	2,5 m	10 40	
	L12,5	807145	3,0 m	10 40	
	L15	800931	2,5 m	10 40	
	L15	865442**	3,0 m	10 40	
	L22	801068	2,5 m	10 40	
	złoty C3	L8	806575**	2,0 m	10 40
		L8	800382	2,5 m	10 40
L10		800566	1,0 m	10 40	
L10		806872	2,0 m	10 40	
L10		800573	2,5 m	10 40	
L12,5		800702	1,0 m	10 40	
L12,5		800719	2,5 m	10 40	
L12,5		807190**	3,0 m	10 40	
L15		800955	2,5 m	10 40	
L22		801082**	2,5 m	10 40	
szampan C32	L8	806636	2,5 m	10 40	
	L10	806933	2,5 m	10 40	
	L10	896163**	3,0 m	10 40	
	L12,5	807107	2,5 m	10 40	
	L15	805127**	2,5 m	10 40	
oliwka C33	L8	806681**	2,5 m	10 40	
	L10	806988	2,5 m	10 40	
	L12,5	807114**	2,5 m	10 40	
c. brąz C34	L22	898631	2,5 m	10 40	
	L8	805875**	2,5 m	10 40	
	L10	806995	2,5 m	10 40	
srebrny ST	L12,5	807138**	2,5 m	10 40	
	L10	806155	2,5 m	10 40	



\*\* Czas realizacji: 3 tygodnie / Срок реализации: 3 недели / Lead time: 3 weeks

**ZASTOSOWANIE / ПРИМЕНЕНИЕ / APPLICATION**

Profile mają zastosowanie jako zabezpieczenie krawędzi wyłożonych płytkami ceramicznymi, szczególnie jako zakończenie nawierzchni płytki, gdy styka się ona z innym rodzajem nawierzchni, np. wykładziną PVC, dywanem itp., a także pełni rolę delikatnego obramowania oddzielającego od siebie powierzchnie wyłożone różnymi płytkami.

Профили используются для окантовки углов, выложенных керамической плиткой, особенно на стыках плитки с другими видами покрытия, например, панелями ПВХ, ковром и т.п. Также профиль служит декоративной каймой, отделяющей поверхности, выложенные разными плитками.

These profiles are used to protect corners laid with tiles, especially when tile edges connect other types of surfaces, e.g. PVC carpeting, rug, etc. also it is a delicate framing separating surfaces laid with various tiles.

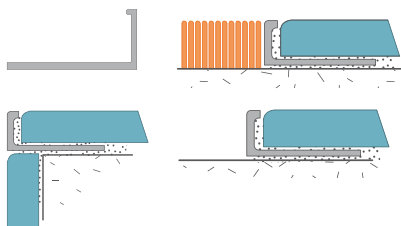
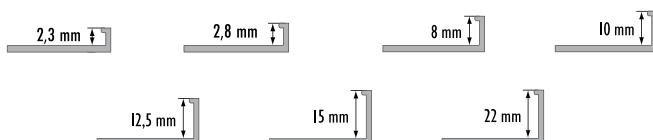
**MONTAŻ / МОНТАЖ / ASSEMBLY**

**WYMIARY / РАЗМЕР / DIMENSIONS**

NR KAT. / KAT. № / CAT. NO					
Aluminium anodowane polerowane / Полированный анодированный алюминий / Polished anodised aluminium					
EC-0	L8	800399**	2,5 m	10	40
	L10	800467	2,5 m	10	40
	L12,5	800788**	2,5 m	10	40
EC-23	L10	800474	2,5 m	10	40
Aluminium anodowane polerowane szczotkowane / Полированный брашированный анодированный алюминий / Brushed polished anodised aluminium					
EC-0S	L8	806346	2,5 m	10	40
	L10	806353	2,5 m	10	40
	L12,5	806360	2,5 m	10	40
Aluminium malowane / Крашенный алюминий / Painted aluminium					
RAL-9016	L8	806704	2,5 m	10	40
	L10	800160	2,5 m	10	40
RAL-1015	L10	800177	2,5 m	10	40
RAL-1001	L10	800184	2,5 m	10	40
RAL-8024	L10	800191	2,5 m	10	40
RAL-8028	L10	800207	2,5 m	10	40
RAL-1011	L10	800214**	2,5 m	10	40
RAL-7042	L10	863240	2,5 m	10	40
RAL-9016	L12,5	806308	2,5 m	10	40
RAL-1015	L12,5	806315**	2,5 m	10	40
RAL-8024	L12,5	805110**	2,5 m	10	40
RAL-9003	L8	805080	2,5 m	10	40
NEW RAL-9005 MAT	L8	824098	2,5 m	10	40
	L10	824050	2,5 m	10	40
NEW RAL-9005 POŁ	L12,5	824081	2,5 m	10	40
	L10	824043	2,5 m	10	40
Mosiądz naturalny / Натуральная латунь / Natural brass					
złoty N	L8	810305	1,0 m	10	40
	L8	810329	2,0 m	10	40
	L8	810336	2,5 m	10	40
	L8	810343*	3,0 m	10	40
	L10	810404	1,0 m	10	40
	L10	810428	2,0 m	10	40
	L10	810435	2,5 m	10	40
	L10	810442	3,0 m	10	40
	L12,5	810602	1,0 m	10	40
	L12,5	810626	2,0 m	10	40
	L12,5	810633	2,5 m	10	40
	L12,5	810640	3,0 m	10	40
	L15	810800*	1,0 m	10	40
	L22	811005*	1,0 m	10	40
	Mosiądz polerowany / Полированная латунь / Polished brass				
złoty P	L8	804922**	2,5 m	10	40
	L10	816123**	2,0 m	10	40
	L10	816130	2,5 m	10	40
	L10	811975	2,7 m	10	40
	L10	816147**	3,0 m	10	40
	L12,5	816239	2,5 m	10	40
L22	811081*	3,0 m	10	40	
Mosiądz chromowany / Хромированная латунь / Chromed brass					
srebrny CH	L8	810107**	1,0 m	10	40
	L8	810114	2,0 m	10	40
	L8	811999	2,7 m	10	40
	L10	810503**	1,0 m	10	40
	L10	810510	2,0 m	10	40
	L10	860805	2,5 m	10	40
	L10	811968	2,7 m	10	40
	L12,5	810701**	1,0 m	10	40
	L12,5	810718	2,0 m	10	40
	L12,5	896422	2,5 m	10	40
L12,5	811982	2,7 m	10	40	

\* Do wyczerpania zapasów / Товар доступен до окончания запасов на складе / Till stock lasts

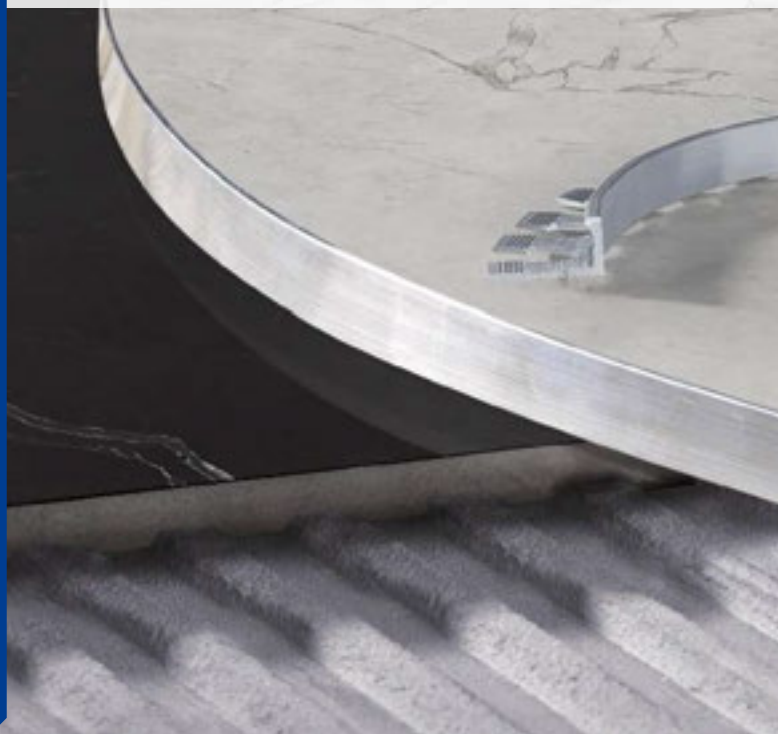
\*\* Czas realizacji: 3 tygodnie / Срок реализации: 3 недели / Lead time: 3 weeks

**ZASTOSOWANIE / ПРИМЕНЕНИЕ / APPLICATION**

Profile mają zastosowanie jako zabezpieczenie krawędzi wyłożonych płytkami ceramicznymi. Szczególnie jako zakończenie nawierzchni płytki, gdy styka się ona z innym rodzajem nawierzchni, np. wykładziną PVC, dywanem, itp. Profile pełnią także rolę delikatnego obramowania, oddzielającego od siebie powierzchnie wyłożone różnymi płytkami. Szczególną zaletą tych profili jest możliwość zastosowania w przypadku powierzchni o łukowatych kształtach.

Профили используются для окантовки углов, выложенных керамической плиткой, особенно на стыках плитки с другими видами покрытия, например, панелями ПВХ, ковром и т.п. Также профиль служит декоративной каймой, отделяющей поверхности, выложенные разными плитками. Отличительным преимуществом данных профилей является возможность их использования на криволинейных поверхностях.

These profiles are used to protect corners laid with tiles, especially when tile edges connect other types of surfaces, e.g. PVC carpeting, rug, etc. also it is a delicate framing separating surfaces laid with various tiles. Special advantage of these profiles is the possibility of applying them for curved surfaces.

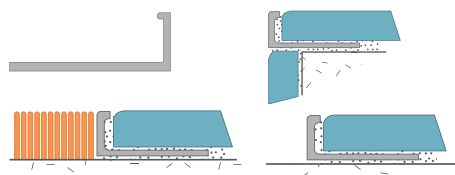
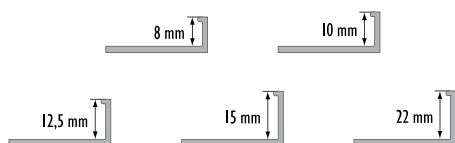
**MONTAŻ / МОНТАЖ / ASSEMBLY**

**WYMIARY / РАЗМЕР / DIMENSIONS**

NR KAT. / KAT. № / CAT. NO						
Aluminium naturalne / Натуральный алюминий / Natural aluminium						
srebrny N	L8P	801105	1,0 m	10	40	
	L8P	801129	2,0 m	10	40	
	L8P	801136	2,5 m	10	40	
	L8P	801143**	3,0 m	10	40	
	L10P	801204	1,0 m	10	40	
	L10P	801228	2,0 m	10	40	
	L10P	801235	2,5 m	10	40	
	L10P	801242	3,0 m	10	40	
	L12,5P	801303	1,0 m	10	40	
	L12,5P	801327	2,0 m	10	40	
	L12,5P	801334	2,5 m	10	40	
	L12,5P	801341**	3,0 m	10	40	
	L15P	801402**	1,0 m	10	40	
	L15P	801426**	2,0 m	10	40	
L15P	801433	2,5 m	10	40		
L22P	801525**	2,0 m	10	40		
L22P	801532	2,5 m	10	40		
Aluminium anodowane / Анодированный алюминий / Anodised aluminium						
srebrny C-0	L8P	801167	2,5 m	10	40	
	L10P	801266	2,5 m	10	40	
	L12,5P	898617	2,0 m	10	40	
	L12,5P	801365	2,5 m	10	40	
	L15P	801464	2,5 m	10	40	
	L22P	801563	2,5 m	10	40	
złoty C23	L8P	801181	2,5 m	10	40	
	L10P	801280	2,5 m	10	40	
	L12,5P	801389	2,5 m	10	40	
szampan C32	L15P	801488	2,5 m	10	40	
	L10P	895982**	2,5 m	10	40	
Aluminium polerowane / Полированный алюминий / Polished aluminium						
srebrny P	L10P	806186**	2,5 m	10	40	
	L12,5P	806292**	3,0 m	10	40	
	L10P	811272**	2,5 m	10	40	
Mosiądz naturalny / Натуральная латунь / Natural brass						
złoty N	L8P	811104	1,0 m	10	40	
	L8P	811128**	2,0 m	10	40	
	L8P	811135**	2,5 m	10	40	
	L8P	811142*	3,0 m	10	40	
	L10P	811203**	1,0 m	10	40	
	L10P	811227**	2,0 m	10	40	
	L10P	811234	2,5 m	10	40	
	L10P	811241**	3,0 m	10	40	
	L12,5P	811302	1,0 m	10	40	
	L12,5P	811326*	2,0 m	10	40	
	L12,5P	811333**	2,5 m	10	40	
	L12,5P	811340**	3,0 m	10	40	
	L15P	811401*	1,0 m	10	40	
	L22P	811500*	1,0 m	10	40	
	Mosiądz chromowany / Хромированная латунь / Chromed brass					
	srebrny CH	L10P	811258	1,0 m	10	40
L10P		811265	2,0 m	10	40	
L12,5P		811364**	2,0 m	10	40	
Mosiądz polerowany / Полированная латунь / Polished brass						
złoty P	L10P	811272**	2,5 m	10	40	



\* Do wyczerpania zapasów / Товар доступен до окончания запасов на складе / Till stock lasts



\*\* Czas realizacji: 3 tygodnie / Срок реализации: 3 недели / Lead time: 3 weeks





**ZAKOŃCZENIA / ЗАГЛУШКИ / CAPS**



ROUND

	8 mm	10 mm	12 mm	
CO	-	809996	-	2
COS	-	809989	809965	2
ECO	810046	810008	-	2

**ZASTOSOWANIE / ПРИМЕНЕНИЕ / APPLICATION**

Profil służy do zabezpieczenia zewnętrznych naroży wyłożonych płytkami ceramicznymi.

Профиль применяется для окантовки наружных углов, выложенных керамической плиткой.

This profile is designed for protection of outside corners covered with ceramic tiles.

**MONTAŻ / МОНТАЖ / ASSEMBLY**

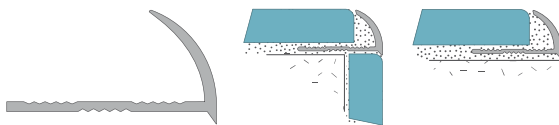

**WYMIARY / РАЗМЕР / DIMENSIONS**

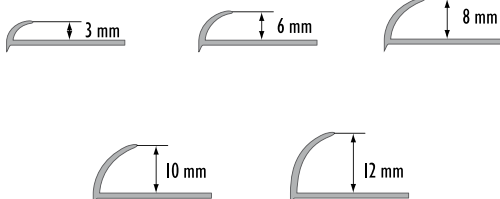

NR KAT. / KAT. № / CAT. NO					
Aluminium naturalne / Натуральный алюминий / Natural aluminium					
srebrny N	08	860874	1,0 m	10 40	
	08	843037	2,5 m	10 40	
	010	802003	1,0 m	10 40	
	010	802027	2,0 m	10 40	
	010	802034	2,5 m	10 40	
	010	802041	3,0 m	10 40	
	012	860911	1,0 m	10 40	
	012	843532	2,5 m	10 40	
Aluminium polerowane / Полированный алюминий / Polished aluminium					
srebrny P	08	843082	2,5 m	10 40	
	010	802102	1,0 m	10 40	
	010	802126	2,0 m	10 40	
	010	802133	2,5 m	10 40	
	010	802140	3,0 m	10 40	
	012	843587	2,5 m	10 40	
Aluminium anodowane / Анодированный алюминий / Anodised aluminium					
srebrny C-0	06	842634*	2,5 m	10 40	
	08	860867	1,0 m	10 40	
	08	843136	2,5 m	10 40	
	010	802249	1,0 m	10 40	
	010	805721	2,0 m	10 40	
	010	802256	2,5 m	10 40	
	010	805745**	3,0 m	10 40	
	012	860904	1,0 m	10 40	
	012	843631	2,5 m	10 40	
	złoty C-23	06	842689*	2,5 m	10 40
		08	843181	2,5 m	10 40
		010	802263	1,0 m	10 40
szampan C-32	010	802270	2,5 m	10 40	
	012	843686	2,5 m	10 40	
	08	896125**	2,5 m	10 40	
	010	802287	2,5 m	10 40	
oliwka C-33	010	843648	2,5 m	10 40	
	010	802294**	2,5 m	10 40	
c. brązowy C-34	012	843655**	2,5 m	10 40	
	010	802362**	2,5 m	10 40	
Aluminium anodowane polerowane / Полированный анодированный алюминий / Polished anodised aluminium					
EC-0	06	842931*	2,5 m	10 40	
	08	843433**	2,5 m	10 40	
	012	807503**	2,5 m	10 40	
EC-23	010	802379	2,5 m	10 40	
Aluminium malowane / Крашенный алюминий / Painted aluminium					
RAL-9016	08	807510**	2,5 m	10 40	
	010	802164	2,5 m	10 40	
RAL-1015	010	802171	2,5 m	10 40	
RAL-1001	010	802188**	2,5 m	10 40	
RAL-8024	010	802195**	2,5 m	10 40	
NEW RAL-9005 MAT	010	824111	2,5 m	10 40	
Mosiądz naturalny / Натуральная латунь / Natural brass					
złoty N	010	812002	1,0 m	10 20	
	010	812026	2,0 m	10 20	
	010	812033	2,5 m	10 20	
	010	812040	3,0 m	10 20	
	012	812057	2,5 m	10 20	
Mosiądz polerowany / Полированная латунь / Polished brass					
złoty P	010	812125**	2,0 m	10 20	
	010	812132	2,5 m	10 20	
	010	812149**	3,0 m	10 20	
	012	812064**	2,5 m	10 20	
Mosiądz chromowany / Хромированная латунь / Chromed brass					
srebrny CH	010	812200**	1,0 m	10 20	
	010	812217	2,0 m	10 20	
	010	805066**	2,5 m	10 20	
	010	812170	2,7 m	10 20	

\*\* Czas realizacji: 3 tygodnie / Срок реализации: 3 недели / Lead time: 3 weeks

\* Do wyczerpania zapasów / Товар доступен до окончания запасов на складе / Till stock lasts

**ZAKOŃCZENIA / ЗАГЛУШКИ / CAPS**

**ROUND**

	8 mm	10 mm	12 mm	
CO	-	809996	-	2
COS	-	809989	809965	2
ECO	810046	810008	-	2

**ZASTOSOWANIE / ПРИМЕНЕНИЕ / APPLICATION**

Profil służy do zabezpieczania zewnętrznych naroży wyłożonych płytkami ceramicznymi. Szczególną zaletą tych profili jest możliwość zastosowania w przypadku powierzchni o łukowatych kształtach.

Профиль служит для окантовки наружных углов, выложенных керамической плиткой. Отличительным преимуществом данных профилей является возможность их использования на криволинейных поверхностях.

This profile is designed for protection of internal corners covered with ceramic tiles. Special advantage of these profiles is the possibility of applying them for curved surfaces.

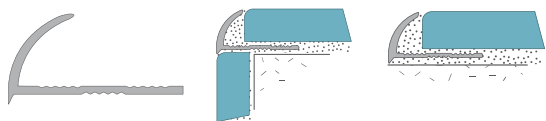
**MONTAŻ / МОНТАЖ / ASSEMBLY**

**WYMIARY / РАЗМЕР / DIMENSIONS**

**NR KAT. / KAT. № / CAT. NO**

**Aluminium naturalne / Натуральный алюминий / Natural aluminium**

srebrny N	06P	862533*	2,5 m	10	40
	08P	863035	2,5 m	10	40
	010P	802706**	1,0 m	10	40
	010P	802720	2,0 m	10	40
	010P	802737	2,5 m	10	40
	010P	802744**	3,0 m	10	40
	012P	863530	2,5 m	10	40

**Aluminium polerowane / Полированный алюминий / Polished aluminium**

srebrny P	08P	863080**	2,5 m	10	40
	010P	802331	2,5 m	10	40
	010P	802348**	3,0 m	10	40
	012P	863585**	2,5 m	10	40
	010P	812330**	2,5 m	10	40
	012P	892264**	2,5 m	10	40

**Aluminium anodowane / Анодированный алюминий / Anodised aluminium**

srebrny C-0	06P	862632*	2,5 m	10	40
	08P	863134	2,5 m	10	40
	010P	802768	2,5 m	10	40
	010P	808340**	3,0 m	10	40
	012P	863639	2,5 m	10	40
złoty C23	06P	862687*	2,5 m	10	40
	08P	863189**	2,5 m	10	40
	010P	802782	2,5 m	10	40
	012P	863684**	2,5 m	10	40

**Mosiądz naturalny / Натуральная латунь / Natural brass**

złoty N	010P	812705	1,0 m	10	20
	010P	812729**	2,0 m	10	20
	010P	812736**	2,5 m	10	20

**Mosiądz polerowany / Полированная латунь / Polished brass**

złoty P	010P	812330**	2,5 m	10	20
	012P	892264**	2,5 m	10	20

**Mosiądz chromowany / Хромированная латунь / Chromed brass**

srebrny CH	010P	812248	1,0 m	10	20
	010P	812262**	2,0 m	10	20



\*\* Czas realizacji: 3 tygodnie / Срок реализации: 3 недели / Lead time: 3 weeks



\* Do wyczerpania zapasów / Товар доступен до окончания запасов на складе / Till stock lasts



## ZASTOSOWANIE / ПРИМЕНЕНИЕ / APPLICATION

Profil stanowi wykończenie wewnętrznych naroży. Estetycznie maskuje nierówne krawędzie płytek.

Профиль служит для отделки внутренних углов и маскирует неровные края плиток.

It constitutes a finish of Inner corners, masking esthetically uneven edges of ceramic tiles.

## MONTAŻ / МОНТАЖ / ASSEMBLY

1

**Profil wewnętrzny**  
Внутренний профиль  
Inner profile

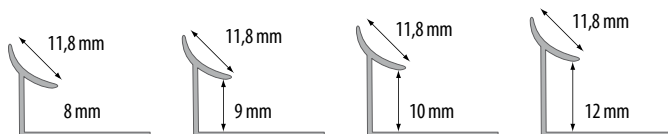
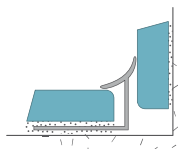

2

**Profil wewnętrzny strzałka**  
Внутренний профиль стрела  
Inner profile - arrow

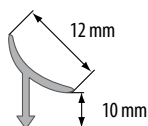

		NR KAT. / KAT. № / CAT. NO					
		8 mm	9 mm	10 mm	12 mm		
		Aluminium naturalne / Натуральный алюминий / Natural aluminium					
srebrny N	–	803802	–	–	1,0 m	10	40
	–	803826	–	–	2,0 m	10	40
	–	803833	–	–	2,5 m	10	40
	–	803840	–	–	3,0 m	10	40
		Aluminium polerowane / Полированный алюминий / Polished aluminium					
srebrny P	–	803925**	–	–	2,0 m	10	40
	–	803932	–	–	2,5 m	10	40
	–	803949**	–	–	3,0 m	10	40
		Aluminium anodowane / Анодированный алюминий / Anodised aluminium					
srebrny C-0	819162	803864	819124	819148	2,5 m	10	40
złoty C-23	819179	803871	819131	819155	2,5 m	10	40
srebrny ST	–	805233	–	–	2,5 m	10	40
		Mosiądz naturalny / Натуральная латунь / Natural brass					
złoty N	–	813801*	–	–	1,0 m	10	40
	–	813825*	–	–	2,0 m	10	40
		Mosiądz polerowany / Полированная латунь / Polished brass					
złoty P	–	813924*	–	–	2,0 m	10	40

2

		NR KAT. / KAT. № / CAT. NO			
		Aluminium anodowane / Анодированный алюминий / Anodised aluminium			
srebrny C-0	863165	2,5 m	10	40	
		Mosiądz chromowany / Хромированная латунь / Chromed brass			
srebrny CH	863172**	2,5 m	10	20	



\*\* Czas realizacji: 3 tygodnie / Срок реализации: 3 недели / Lead time: 3 weeks



\* Do wyczerpania zapasów / Товар доступен до окончания запасов на складе / Till stock lasts

**ZASTOSOWANIE / ПРИМЕНЕНИЕ / APPLICATION**

Profil stanowi łagodne przejście, w przypadku różnicy poziomów, między płytkami ceramicznymi a wykładziną podłogową lub parkietem. Chroni krawędzie płytki, zapobiega potykaniu się o wystające brzozy wykładziny. Stanowi zabezpieczenie ścian zewnętrznych, podjazdów, itp.

Профиль позволяет сделать плавный переход между керамическими плитками и ковровым или паркетом, в случае разницы уровней полов. Защищает края плитки, предотвращает спотыкание о торчащие концы ковролина. Можно использовать при отделке наружных углов помещений, подъездов и т.п.

This profile serves a role of a gentle transition in case of difference of levels between ceramic tiles and fitted carpet or parquet floor. It protects tile's edges, prevents from stumbling over protruding edges of fitted carpet. It constitutes protection of external walls, driveways, etc.

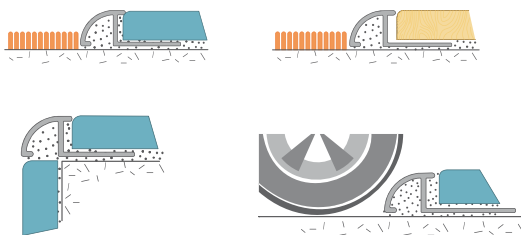
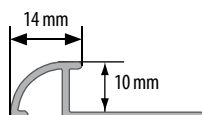
**MONTAŻ / МОНТАЖ / ASSEMBLY**

**WYMIARY / РАЗМЕР / DIMENSIONS**

NR KAT. / KAT. № / CAT. NO				
Aluminium naturalne / Натуральный алюминий / Natural aluminium				
srebrny N	801808	2,0 m	10	20
	801822	2,0 m	10	20
	801839	2,5 m	10	20
	801846	3,0 m	10	20
Aluminium polerowane / Полированный алюминий / Polished aluminium				
srebrny P	801921	2,0 m	10	20
	801938**	2,5 m	10	20
Aluminium anodowane / Анодированный алюминий / Anodised aluminium				
srebrny C-0	801860	2,5 m	10	20
złoty C-23	808074	2,0 m	10	20
	801884	2,5 m	10	20
Mosiądz naturalny / Натуральная латунь / Natural brass				
złoty N	811807	1,0 m	10	20
	811821**	2,0 m	10	20
złoty P	811838	2,5 m	10	20
	Mosiądz polerowany / Полированная латунь / Polished brass			
złoty P	811920	2,0 m	10	20
	811937**	2,5 m	10	20



\*\* Czas realizacji: 3 tygodnie / Срок реализации: 3 недели / Lead time: 3 weeks



## ZASTOSOWANIE / ПРИМЕНЕНИЕ / APPLICATION

Profil stanowi łagodne przejście, w przypadku różnicy poziomów, między płytkami ceramicznymi a wykładziną podłogową lub parkietem. Chroni krawędzie płytki, zapobiega potykanii się o wystające brzozy wykładziny. Stanowi zabezpieczenie ścian zewnętrznych, podjazdów, itp.

Профиль позволяет сделать плавный переход между керамическими плитками и ковролином или паркетом, в случае разницы уровней полов. Защищает края плитки, предотвращает спотыкание о торчащие концы ковролина. Можно использовать при отделке наружных углов помещений, подъездов и т.п.

This profile serves a role of a gentle transition in case of difference of levels between ceramic tiles and fitted carpet or parquet floor. It protects tile's edges, prevents from stumbling over protruding edges of fitted carpet. It constitutes protection of external walls, driveways, etc.

## MONTAŻ / МОНТАЖ / ASSEMBLY

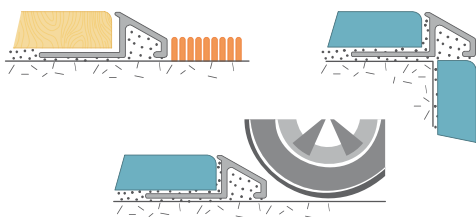

**1** Profil najazdowy skośny  
 Наездной косой профиль  
 Slanted profile

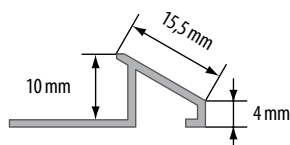

**2** Profil najazdowy skośny ryflowany  
 Наездной косой рифленый профиль  
 Grooved slanted profile

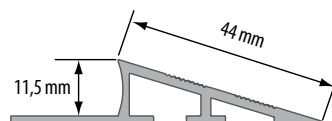

1

		NR KAT. / KAT. № / CAT. NO				
		Aluminium naturalne / Натуральный алюминий / Natural aluminium				
srebrny N	801600	1,0 m	10	20		
	801624	2,0 m	10	20		
	801631	2,5 m	10	20		
	801648	3,0 m	10	20		
		Aluminium polerowane / Полированный алюминий / Polished aluminium				
srebrny P	802539**	2,5 m	10	20		
		Aluminium anodowane / Анодированный алюминий / Anodised aluminium				
srebrny C-0	801655**	1,0 m	10	20		
	801662	2,5 m	10	20		
	898372**	3,0 m	10	20		
złoty C-23	801686	2,5 m	10	20		
		Mosiądz naturalny / Натуральная латунь / Natural brass				
złoty N	811609**	1,0 m	10	20		
	811623**	2,0 m	10	20		
	811630	2,5 m	10	20		
		Mosiądz polerowany / Полированная латунь / Polished brass				
złoty P	822537**	2,5 m	10	20		

**3** \*\* Czas realizacji: 3 tygodnie / Срок реализации: 3 недели / Lead time: 3 weeks

2

		NR KAT. / KAT. № / CAT. NO				
		Aluminium naturalne / Натуральный алюминий / Natural aluminium				
srebrny N	862977	2,5 m	6	20		

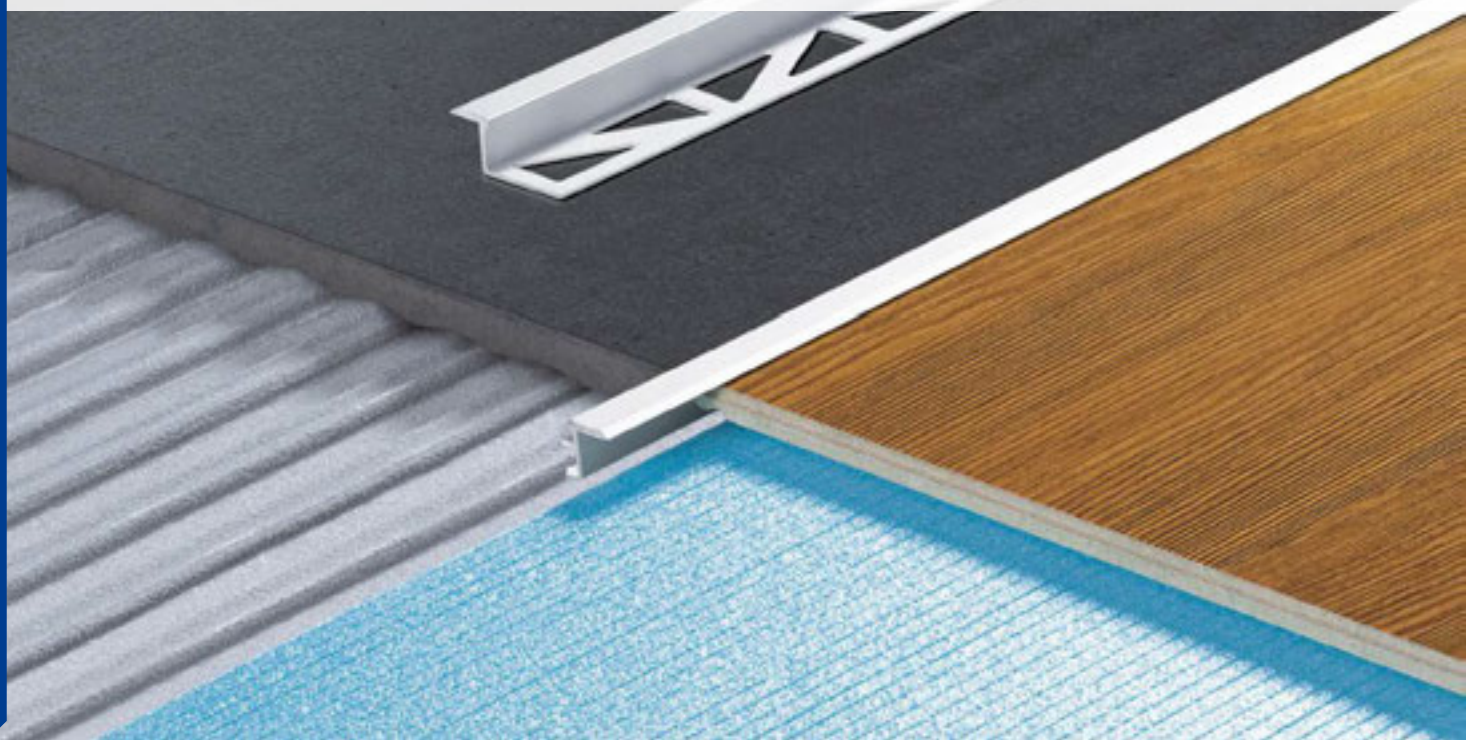

### ZASTOSOWANIE / ПРИМЕНЕНИЕ / APPLICATION

Profil służy do łączenia płytek z innymi rodzajami posadzki, wsuwanymi pod daszek profilu. Umożliwia swobodną pracę (kurczenie i rozszerzanie się) tych posadzek. Może służyć jako fuga ozdobna.

Профиль служит для соединения керамической плитки с другими видами напольных покрытий, вставляемых в пазы профиля. Оставляет место для сжатия и расширения покрытий. Может использоваться как декоративный профиль.

This profile is designed for connecting tiles with other kinds of floor covering slipped under the profile's wing. It allows for free flow (shrinking and expanding) of floors. It can serve as a decoration joint.

### MONTAŻ / МОНТАЖ / ASSEMBLY

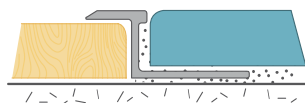

### WYMIARY / РАЗМЕР / DIMENSIONS

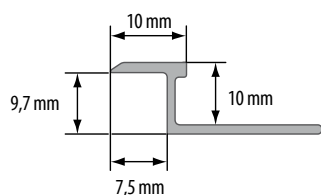

NR KAT. / KAT. № / CAT. NO				
Aluminium naturalne / Натуральный алюминий / Natural aluminium				
srebrny N	803406	1,0 m	10	20
	803420	2,0 m	10	20
	803437	2,5 m	10	20
	803444	3,0 m	10	20
Aluminium polerowane / Полированный алюминий / Polished aluminium				
srebrny P	803505	1,0 m	10	20
	803529	2,0 m	10	20
	803536	2,5 m	10	20
	803543**	3,0 m	10	20
Aluminium anodowane / Анодированный алюминий / Anodised aluminium				
srebrny C-0	803604	1,0 m	10	20
	803628	2,0 m	10	20
	803635	2,5 m	10	20
	803642	3,0 m	10	20
złoty C-23	803703	1,0 m	10	20
	803734	2,5 m	10	20
szampan C32	805257**	2,5 m	10	20
Mosiądz naturalny / Натуральная латунь / Natural brass				
złoty N	813405	1,0 m	10	20
	813429	2,0 m	10	20
	813436	2,5 m	10	20
Mosiądz polerowany / Полированная латунь / Polished brass				
złoty P	813504**	1,0 m	10	20
	813528**	2,0 m	10	20
	813535**	2,5 m	10	20
Mosiądz chromowany / Хромированная латунь / Chromed brass				
srebrny CH	813450**	1,0 m	10	20
	813467**	2,0 m	10	20
	805073**	2,5 m	10	20



\*\* Czas realizacji: 3 tygodnie / Срок реализации: 3 недели / Lead time: 3 weeks

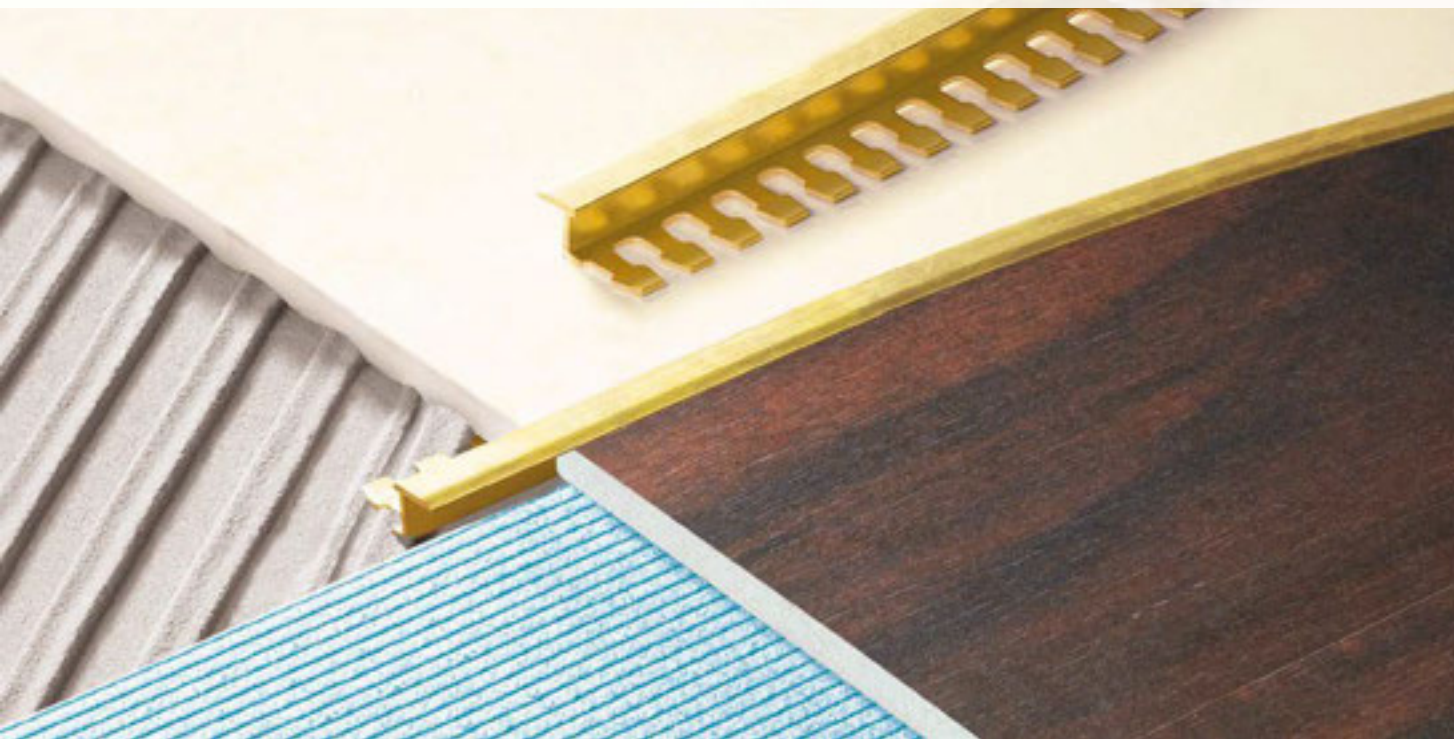

## ZASTOSOWANIE / ПРИМЕНЕНИЕ / APPLICATION

Profil służy do łączenia płytek z innymi rodzajami posadzki, wsuwany pod daszek profilu. Umożliwia swobodną pracę (kurczenie i rozszerzanie się) tych posadzek. Może służyć jako fuga ozdobna. Szczególną zaletą tych profili jest możliwość zastosowania w przypadku powierzchni o łukowatych kształtach.

Профиль служит для соединения керамической плитки с другими видами напольных покрытий, вставляемых в пазы профиля. Позволяет покрытиям сжиматься и расширяться. Может использоваться как декоративный профиль. Отличительным преимуществом этих профилей является возможность использования на криволинейных поверхностях.

This profile is designed for connecting tiles with other kinds of floor covering slipped under the profile's wing. It allows for free flow (shrinking and expanding) of floors. It can serve as a decoration joint. Special advantage of this profile is the possibility of applying it for curved surfaces.

## MONTAŻ / МОНТАЖ / ASSEMBLY



## WYMIARY / РАЗМЕР / DIMENSIONS

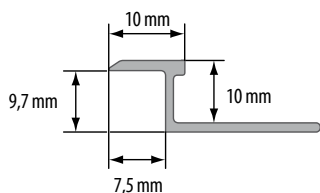

NR KAT. / KAT. № / CAT. NO				
Aluminium naturalne / Натуральный алюминий / Natural aluminium				
srebrny N	803789	2,0 m	10	20
	803765	2,5 m	10	20
	803796**	3,0 m	10	20
Aluminium polerowane / Полированный алюминий / Polished aluminium				
srebrny P	805936**	2,5 m	10	20
	805943**	3,0 m	10	20
Aluminium anodowane / Анодированный алюминий / Anodised aluminium				
srebrny C-0	803758	2,5 m	10	20
złoty C-23	805981	2,5 m	10	20
szampan C-32	897580**	2,5 m	10	20
Mosiądz polerowany / Полированная латунь / Polished brass				
złoty P	813634**	2,5 m	10	20
Mosiądz naturalny / Натуральная латунь / Natural brass				
złoty N	813733**	2,5 m	10	20



\*\* Czas realizacji: 3 tygodnie / Срок реализации: 3 недели / Lead time: 3 weeks

**ZASTOSOWANIE / ПРИМЕНЕНИЕ / APPLICATION**

Profil stanowi zakończenie parapetów, balkonów i tarasów, zabezpieczając przed podciekaniem wody.

Навесной профиль используется для подоконников, балконов, террас, защищает от затекания воды.

This profile is an ending of window sills, balconies and terraces protecting them against water.

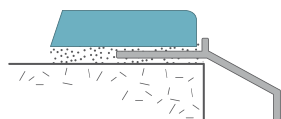
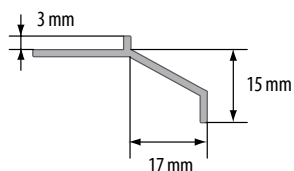
**MONTAŻ / МОНТАЖ / ASSEMBLY**

**WYMIARY / РАЗМЕР / DIMENSIONS**

NR KAT. / KAT. № / CAT. NO				
Aluminium naturalne / Натуральный алюминий / Natural aluminium				
srebrny N	804007	1,0 m	10	20
	804021	2,0 m	10	20
	804038	2,5 m	10	20
	804045	3,0 m	10	20
Aluminium anodowane / Анодированный алюминий / Anodised aluminium				
srebrny C-0	897726	2,5 m	10	20
złoty C-23	804069	2,5 m	10	20
szampan C-32	860959	2,5 m	10	20
	898389**	3,0 m	10	20
oliwka C-33	898785	2,5 m	10	20
c. brąz C-34	898792	2,5 m	10	20
Aluminium malowane / Крашенный алюминий / Painted aluminium				
RAL 7037	805929	2,0 m	10	20
Mosiądz naturalny / Натуральная латунь / Natural brass				
złoty N	811722*	2,0 m	10	20
	811739*	2,5 m	10	20



\* Do wyczerpania zapasów / Товар доступен до окончания запасов на складе / Till stock lasts



\*\* Czas realizacji: 3 tygodnie / Срок реализации: 3 недели / Lead time: 3 weeks



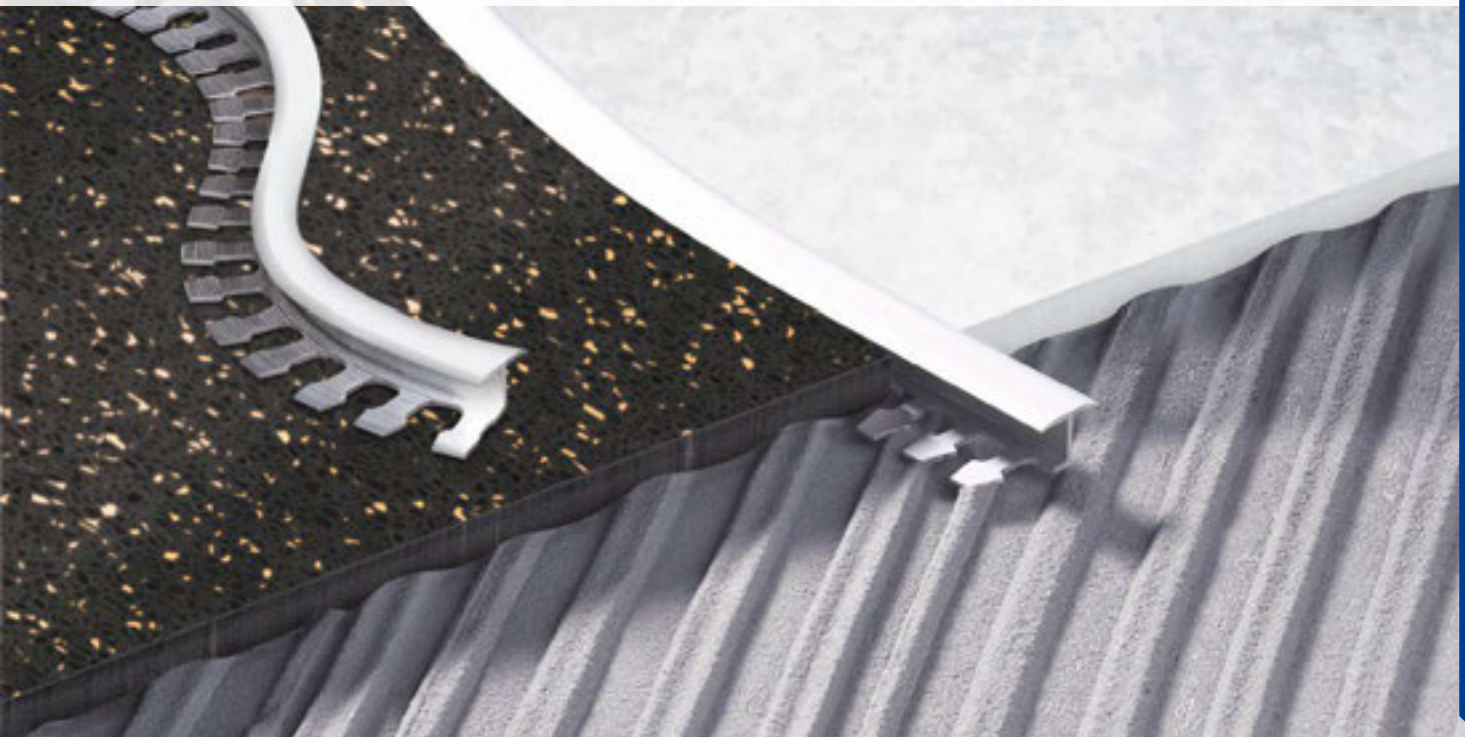

## ZASTOSOWANIE / ПРИМЕНЕНИЕ / APPLICATION

Profil służy do łączenia płytek z innymi rodzajami posadзки wsuwany pod daszek profilu. Umożliwia swobodną pracę (kurczenie i rozszerzanie się) tych posadzek. Może służyć jako fuga ozdobna. Szczególną zaletą tych profili jest możliwość zastosowania w przypadku powierzchni o łukowatych kształtach.

Профиль служит для соединения керамической плитки с другими видами напольных покрытий, вставляемых в пазы профиля. Позволяет покрытиям сжиматься и расширяться. Может использоваться как декоративный профиль. Отличительным преимуществом этих профилей является возможность использования на криволинейных поверхностях.

This profile is designed for connecting tiles with other kinds of floor covering slipped under the profile's wing. It allows for free flow (shrinking and expanding) of floors. It can serve as a decoration joint. A special advantage of these profiles is the possibility of applying them for curved surfaces.

NR KAT. / KAT. № / CAT. NO				
Aluminium naturalne / Натуральный алюминий / Natural aluminium				
srebrny N	840937	2,5 m	10	20
Aluminium polerowane / Полированный алюминий / Polished aluminium				
srebrny P	840982	2,5 m	10	20
Aluminium anodowane / Анодированный алюминий / Anodised aluminium				
srebrny C-0	841033	2,5 m	10	20
złoty C-23	841088	2,5 m	10	20
szampan C-32	841132	2,5 m	10	20
Mosiądz naturalny / Натуральная латунь / Natural brass				
złoty N	817281	2,5 m	10	20
Mosiądz polerowany / Полированная латунь / Polished brass				
złoty P	817236	2,5 m	10	20

## MONTAŻ / МОНТАЖ / ASSEMBLY

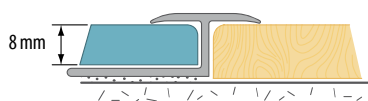

## WYMIARY / РАЗМЕР / DIMENSIONS

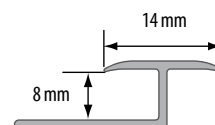



#### ZASTOSOWANIE / ПРИМЕНЕНИЕ / APPLICATION

Profil służy do łączenia płytek z innymi rodzajami posadzki wsuwanymi pod daszek profilu. Umożliwia swobodną pracę (kurczenie i rozszerzanie się) tych posadzek. Może służyć jako fuga ozdobna. Szczególną zaletą tych profili jest możliwość zastosowania w przypadku powierzchni o łukowatych kształtach.

Профиль служит для соединения керамической плитки с другими видами напольных покрытий, вставляемых в пазы профиля. Позволяет покрытиям сжиматься и расширяться. Может использоваться как декоративный профиль. Отличительным преимуществом этих профилей является возможность использования на криволинейных поверхностях.

This profile is designed for connecting tiles with other kinds of floor covering slipped under the profile's wing. It allows for free flow (shrinking and expanding) of floors. It can serve as a decoration joint. A special advantage of these profiles is the possibility of applying them for curved surfaces.

NR KAT. / KAT. № / CAT. NO				
Aluminium naturalne / Натуральный алюминий / Natural aluminium				
srebrny N	842108	2,5 m	10	20
Aluminium polerowane / Полированный алюминий / Polished aluminium				
srebrny P	842115	2,5 m	10	20
Aluminium anodowane / Анодированный алюминий / Anodised aluminium				
srebrny C-0	842122	2,5 m	10	20
złoty C-23	842139	2,5 m	10	20
szampan C-32	898402	2,5 m	10	20

#### MONTAŻ / МОНТАЖ / ASSEMBLY

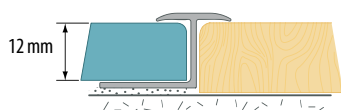

#### WYMIARY / РАЗМЕР / DIMENSIONS

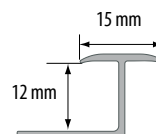



**ZASTOSOWANIE / ПРИМЕНЕНИЕ / APPLICATION**

Profil służy do łączenia płytek z innymi rodzajami posadzki, wsuwany pod daszek profilu. Umożliwia swobodną pracę (kurczenia i rozszerzania się) tych posadzek. Może służyć jako fuga ozdobna. Szczególną zaletą tych profili jest możliwość zastosowania w przypadku powierzchni o łukowatych kształtach.

Профиль служит для соединения керамической плитки с другими видами напольных покрытий, вставляемых в пазы профиля. Позволяет покрытиям сжиматься и расширяться. Может использоваться как декоративный профиль. Отличительным преимуществом этих профилей является возможность использования на криволинейных поверхностях.

This profile is designed for connecting tiles with other kinds of floor covering slipped under the profile's wing. It allows for free flow (shrinking and expanding) of floors. It can serve as a decoration joint. A special advantage of these profiles is the possibility of applying them for curved surfaces.

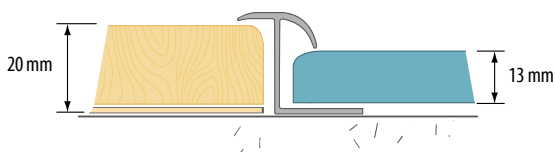
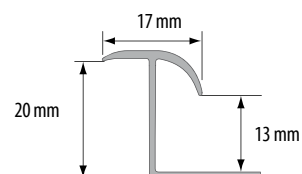
NR KAT. / KAT. № / CAT. NO				
Aluminium naturalne / Натуральный алюминий / Natural aluminium				
srebrny N	841200**	2,5 m	10	20
Aluminium anodowane / Анодированный алюминий / Anodised aluminium				
srebrny C-0	841217	2,5 m	10	20
złoty C-23	841224	2,5 m	10	20

**MONTAŻ / МОНТАЖ / ASSEMBLY**

**WYMIARY / РАЗМЕР / DIMENSIONS**

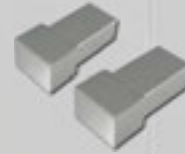
\*\* Czas realizacji: 3 tygodnie / Срок реализации: 3 недели / Lead time: 3 weeks

**ZAKOŃCZENIA / ЗАГЛУШКИ / BLIND STOPS**

**SQUARE**

	10 mm	
COS	809941	2
ECO	809958	2

NR KAT. / KAT. № / CAT. NO

	PKK0908	PKK0910	PKK1008	PKK1108	PKK1112	PKK1212			
Aluminium anodowane polerowane szczotkowane / Полированный брашированный анодированный алюминий / Polished brushed anodised aluminium									
srebrny EC0S	-	-	-	-	811746	-	2,5 m	10	40
szampan EC32S	-	811555	-	-	811753	-	2,5 m	10	40
czarny EC35S	811494	-	-	811678	811777	-	2,5 m	10	40
platyna EC43S	811517	-	-	811685	811784	-	2,5 m	10	40

Aluminium anodowane polerowane / Полированный анодированный алюминий / Polished anodised aluminium

srebrny EC0	-	862878	821585	-	862915	821592	2,5 m	10	40
czarny EC35	811487	-	-	811661	811760	-	2,5 m	10	40
opal EC44	811531	-	-	811692	811791	-	2,5 m	10	40

Aluminium anodowane / Анодированный алюминий / Anodised aluminium

srebrny C0	862885	-	-	862908	-	-	2,5 m	10	40
tytan C41	811418	-	-	811616	811708	-	2,5 m	10	40
miedz C50	-	-	811586	-	-	811852	2,5 m	10	40

Aluminium anodowane szczotkowane / Брашированный анодированный алюминий / Brushed anodised aluminium

srebrny COS	-	-	811562	-	-	811814	2,5 m	10	40
tytan C41S	811470	-	-	811654	811715	-	2,5 m	10	40

Aluminium malowane / Крашенный алюминий / Painted aluminium

biały R9003	-	-	811593	-	-	811876	2,5 m	10	40
-------------	---	---	--------	---	---	--------	-------	----	----

Mosiądz naturalny / Натуральная латунь / Natural brass

złoty N	820441	-	-	810053	-	-	1,0 m	10	20
---------	--------	---	---	--------	---	---	-------	----	----

Mosiądz polerowany / Полированная латунь / Polished brass

złoty P	820458	-	-	-	-	-	2,5 m	10	20
---------	--------	---	---	---	---	---	-------	----	----

Mosiądz chromowany / Хромированная латунь / Chromed brass

srebrny CH	862984	-	-	862991	-	-	2,5 m	10	20
------------	--------	---	---	--------	---	---	-------	----	----

**ZASTOSOWANIE / ПРИМЕНЕНИЕ / APPLICATION**

Głównym zadaniem profilu kwadratowego jest zabezpieczenie krawędzi stopni ceramicznych. Doskonale sprawdza się także jako profil łączący podłogi ceramiczne, granitowe, marmurowe o tym samym poziomie. Stosowany także jako eleganckie przejście np. pomiędzy podłogą z płytek ceramicznych, a parkietem. Może także pełnić funkcję ozdobną, umieszczony pomiędzy kolejnymi rzędami płytek ceramicznych.

Основное назначение квадратного профиля – это защита краев лестничных ступеней, покрытых плиткой. Также может служить как соединительный профиль для одноуровневых полов из керамики, гранита и мрамора. Идеально подходит для разделительных швов между полами, выполненными из различных материалов (например, между керамической плиткой и паркетом), или для декоративных швов между керамическими плитками.

This square trim main purpose is to protect edges of ceramic stair steps. It is a perfect connecting trim for ceramic, granite or marble floors laid on the same level. It may also be used as an elegant transition, for example between a ceramic floor and parquet. It may play an ornamental function when placed among subsequent rows of ceramic tiles, too.

**MONTAŻ / МОНТАЖ / ASSEMBLY**

**WYMIARY / РАЗМЕР / DIMENSIONS**

**PKK0908**
**PKK0910**
**PKK1008**
**PKK1108**
**PKK1112**
**PKK1212**

# PROFILE SCHODOWE

ЛЕСТНИЧНЫЕ ПРОФИЛИ

STAIR PROFILES



PSP / PSP12  
156



CL  
157



ZET  
158



ZET OWAL  
159



RYFL T23  
160

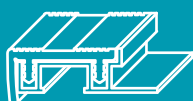

PODKŁAD  
161



20PK  
162



20R  
163



30R  
164



30RR  
165

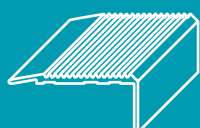

LSS  
166



LSS44  
167



LSSR  
168



LSS ZG  
169



LSR  
170



LSW 10  
171



LSW 20  
172

**ZASTOSOWANIE / ПРИМЕНЕНИЕ / APPLICATION**

Profil ochrania krawędzie stopni schodowych wyłożone płytkami ceramicznymi. Zabezpiecza przed poślizgiem, nadaje estetyczny wygląd.

Профиль подходит для окантовки торцов лестничных ступеней, выложенных керамической плиткой. Предотвращает скольжение, придает эстетический вид.

This profile protects edges of stair steps covered with ceramic tiles. It prevents skidding and provides an esthetic appearance.

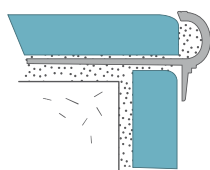
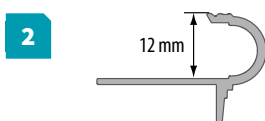
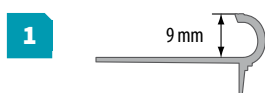
**MONTAŻ / МОНТАЖ / ASSEMBLY**

**WYMIARY / РАЗМЕР / DIMENSIONS**

1		NR KAT. / KAT. № / CAT. NO			
		Aluminium naturalne / Натуральный алюминий / Natural aluminium			
srebrny N	804205	1,0 m	10	40	
	804229	2,0 m	10	40	
	804236	2,5 m	10	40	
	804243	3,0 m	10	40	
		Aluminium polerowane / Полированный алюминий / Polished aluminium			
srebrny P	804502**	2,0 m	10	40	
	804601	2,5 m	10	40	
	804700**	3,0 m	10	40	
		Aluminium anodowane / Анодированный алюминий / Anodised aluminium			
srebrny C-0	804311	1,0 m	10	40	
	804519	2,0 m	10	10	
	804267	2,5 m	10	10	
	804717	3,0 m	10	10	
	804328	1,0 m	10	10	
złoty C-23	804526	2,0 m	10	10	
	804540	2,5 m	10	10	
	804724	3,0 m	10	40	
szampan C-32	804335	1,0 m	10	40	
	804281	2,5 m	10	10	
	804731**	3,0 m	10	40	
oliwka C-33	804342	1,0 m	10	40	
	804274	2,0 m	10	10	
		Mosiądz naturalny / Натуральная латунь / Natural brass			
	złoty N	814204*	1,0 m	10	20

2		NR KAT. / KAT. № / CAT. NO			
		Aluminium anodowane / Анодированный алюминий / Anodised aluminium			
srebrny C-0	862861	2,5 m	10		
złoty C-23	862946	2,5 m	10		
szampan C-32	862953	2,5 m	10		
oliwka C-33	862960**	2,5 m	10		

\* Do wyczerpania zapasów / Товар доступен до окончания запасов на складе / Till stock lasts

\*\* Czas realizacji: 3 tygodnie / Срок реализации: 3 недели / Lead time: 3 weeks

**ZASTOSOWANIE / ПРИМЕНЕНИЕ / APPLICATION**

Profil ochronia krawędzie stopni schodowych wyłożone płytkami ceramicznymi. Stanowi eleganckie wykończenie w formie delikatnego obramowania.

Профиль подходит для окантовки торцов лестничных ступеней, выложенных керамической плиткой. Изящное обрамление придает лестницам элегантный вид.

This profile protects edges of stair steps covered with ceramic tiles. It constitutes an elegant finish touch in the form of a subtle framing.

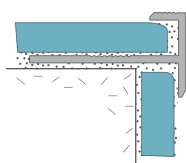
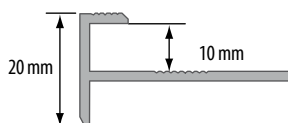
**MONTAŻ / МОНТАЖ / ASSEMBLY**

**WYMIARY / РАЗМЕР / DIMENSIONS**

NR KAT. / KAT. № / CAT. NO				
Aluminium naturalne / Натуральный алюминий / Natural aluminium				
srebrny N	804106	1,0 m	10	40
	804120	2,0 m	10	40
	804137	2,5 m	10	40
	804144	3,0 m	10	40
Aluminium polerowane / Полированный алюминий / Polished aluminium				
srebrny P	804809**	1,0 m	10	40
	805004**	2,0 m	10	40
	804151	2,5 m	10	40
	805202**	3,0 m	10	40
Aluminium anodowane / Анодированный алюминий / Anodised aluminium				
srebrny C-0	804816	1,0 m	10	40
	805011	2,0 m	10	10
	804168	2,5 m	10	10
	805219	3,0 m	10	10
złoty C-23	804823	1,0 m	10	10
	805028	2,0 m	10	10
	804175	2,5 m	10	10
szampan C-32	805226**	3,0 m	10	40
	898440**	3,0 m	10	40



\*\* Czas realizacji: 3 tygodnie / Срок реализации: 3 недели / Lead time: 3 weeks

**ZASTOSOWANIE / ПРИМЕНЕНИЕ / APPLICATION**

Profil ochrania krawędzie stopni schodowych wyłożone płytkami ceramicznymi. Jego ryflowana powierzchnia tworzy zabezpieczenie antypoślizgowe.

Профиль подходит для окантовки кромок лестничных ступеней, выложенных керамической плиткой. Его рифленая поверхность защищает от скольжения.

This profile protects edges of stair steps covered with ceramic tiles. Its grooved surface creates anti-skidding protection.

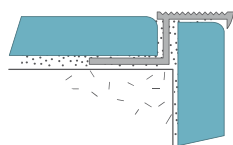
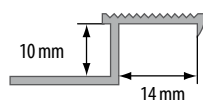
**MONTAŻ / МОНТАЖ / ASSEMBLY**

**WYMIARY / РАЗМЕР / DIMENSIONS**

NR KAT. / KAT. № / CAT. NO

Aluminium naturalne / Натуральный алюминий / Natural aluminium				
srebrny N	803208	1,0 m	10	40
	803222	2,0 m	10	40
	803239	2,5 m	10	40
	803246	3,0 m	10	40
Aluminium polerowane / Полированный алюминий / Polished aluminium				
srebrny P	803284**	2,5 m	10	40
Aluminium anodowane / Анодированный алюминий / Anodised aluminium				
srebrny C-0	803307**	1,0 m	10	40
	803321	2,0 m	10	40
	803338	2,5 m	10	40
	803345**	3,0 m	10	40
złoty C-23	803352**	1,0 m	10	40
	803383	2,5 m	10	40
szampan C32	803390**	3,0 m	10	40
	809422**	2,0 m	10	40
898532**	2,5 m	10	40	
Mosiądz naturalny / Натуральная латунь / Natural brass				
złoty N	813207*	1,0 m	10	
	813221*	2,0 m	10	
	813238*	2,5 m	10	
	813245*	3,0 m	10	
Mosiądz chromowany / Хромированная латунь / Chromed brass				
srebrny CH	813276*	1,0 m	10	
	813283*	2,0 m	10	
Mosiądz polerowany / Полированная латунь / Polished brass				
złoty P	813337**	2,5 m	10	



\* Do wyczerpania zapasów / Товар доступен до окончания запасов на складе / Till stock lasts



\*\* Czas realizacji: 3 tygodnie / Срок реализации: 3 недели / Lead time: 3 weeks





## ZASTOSOWANIE / ПРИМЕНЕНИЕ / APPLICATION

Profil ochrania krawędzie stopni schodowych wyłożone płytkami ceramicznymi. Jego ryflowana powierzchnia tworzy zabezpieczenie antypoślizgowe.

Профиль подходит для окантовки кромок лестничных ступеней, выложенных керамической плиткой. Его рифленая поверхность защищает от скольжения.

This profile protects edges of stair steps covered with ceramic tiles. Its grooved surface creates anti-skidding protection.

## MONTAŻ / МОНТАЖ / ASSEMBLY

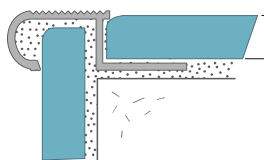

## WYMIARY / РАЗМЕР / DIMENSIONS

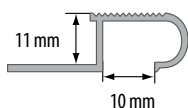

NR KAT. / KAT. № / CAT. NO				
Aluminium naturalne / Натуральный алюминий / Natural aluminium				
srebrny N	803109	1,0 m	10	40
	803123	2,0 m	10	40
	803130	2,5 m	10	40
Aluminium polerowane / Полированный алюминий / Polished aluminium				
srebrny P	805240	2,0 m	10	40
	804939**	2,5 m	10	40
Aluminium anodowane / Анодированный алюминий / Anodised aluminium				
srebrny C-0	840036	2,5 m	10	40
złoty C-23	840081	2,5 m	10	40
c. brąz C-34	896064**	2,5 m	10	40
Mosiądz naturalny / Натуральная латунь / Natural brass				
złoty N	813108*	1,0 m	10	40
	813122*	2,0 m	10	40
	813139*	2,5 m	10	40
Mosiądz chromowany / Хромированная латунь / Chromed brass				
srebrny CH	814969*	2,0 m	10	40
Mosiądz polerowany / Полированная латунь / Polished brass				
złoty P	814921*	2,0 m	10	40
	814938**	2,5 m	10	40



\* Do wyczerpania zapasów / Товар доступен до окончания запасов на складе / Till stock lasts



\*\* Czas realizacji: 3 tygodnie / Срок реализации: 3 недели / Lead time: 3 weeks

**ZASTOSOWANIE / ПРИМЕНЕНИЕ / APPLICATION**

Profil ochrania krawędzie stopni schodowych wyłożone płytkami ceramicznymi. Jego ryflowana powierzchnia tworzy zabezpieczenie antypoślizgowe.

Профиль подходит для окантовки кромок лестничных ступеней, выложенных керамической плиткой. Его рифленая поверхность защищает от скольжения.

This profile protects edges of stair steps covered with ceramic tiles. Its grooved surface creates anti-skidding protection.

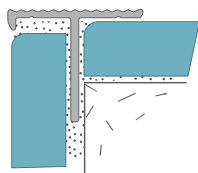
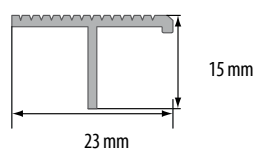
**MONTAŻ / МОНТАЖ / ASSEMBLY**

**WYMIARY / РАЗМЕР / DIMENSIONS**

NR KAT. / KAT. № / CAT. NO				
Aluminium naturalne / Натуральный алюминий / Natural aluminium				
srebrny N	803000	1,0 m	10	30
	803024	2,0 m	10	30
	803031	2,5 m	10	30
	803048**	3,0 m	10	30
Aluminium polerowane / Полированный алюминий / Polished aluminium				
srebrny P	805325	2,0 m	10	30
	805332**	2,5 m	10	30
Mosiądz naturalny / Натуральная латунь / Natural brass				
złoty N	813009*	1,0 m	10	30
	813023*	2,0 m	10	30
Mosiądz polerowany / Полированная латунь / Polished brass				
złoty P	815324*	2,0 m	10	30



\* Do wyczerpania zapasów / Товар доступен до окончания запасов на складе / Till stock lasts



\*\* Czas realizacji: 3 tygodnie / Срок реализации: 3 недели / Lead time: 3 weeks



## ZASTOSOWANIE / ПРИМЕНЕНИЕ / APPLICATION

Aluminiowa baza z wymienną wkładką to interesujące rozwiązanie zapewniające trwałość i estetykę. Usuwa problem śliskich, marmurowych lub wyłożonych płytkami stopni. Wymienialna nakładka gumowa pozwala na renowację lub zmianę koloru.

Алюминиевая база со сменной вкладкой – это интересное решение, обеспечивающее прочность и элегантный вид. Устраняет проблему скользких мраморных или выложенных плиткой ступенек. Сменная резиновая вкладка позволяет восстановить изношенный цвет или заменить его на другой.

Aluminum base with replaceable insert is an interesting solution which guarantees durability and esthetics. It resolves the problem of slippery stair steps covered with marble or tiles. Replaceable rubber cover allows for renovation or exchanging colour of rubber.

## WYMIARY / РАЗМЕР / DIMENSIONS

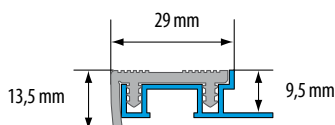

**!** Podczas montażu nakładki zwrócić uwagę, aby nie była zbyt naciągnięta / В процессе монтажа резиновой накладке следует, чтобы она не была чересчур натянута / While assembling rubber cover please note that cover can't be too strained

## 1 Aluminiowa baza / Алюминиевая база / Aluminum base

NR KAT. / KAT. № / CAT. NO				
Aluminium naturalne / Натуральный алюминий / Natural aluminium				
srebrny N	845024	2,0 m	10	40
	845031	2,5 m	10	40
	845048	3,0 m	10	40

## 2 Aluminiowa baza z gumą / Алюминиевая база с резиновой накладкой / Aluminum base with rubber

NR KAT. / KAT. № / CAT. NO				
Aluminium naturalne + guma / Натуральный алюминий + резина / Natural aluminium + rubber				
BE	844911*	2,5 m	10	40
BR	844928	2,5 m	10	40
SZ	844959	2,5 m	10	40
CZ	844935	2,5 m	10	40

## 3 Nakładka gumowa do podkładu / Резиновая накладка для базы / Stair profile rubber cover

NR KAT. / KAT. № / CAT. NO				
Guma / Резина / Rubber				
BE	860508*	1 mb	25	100
BR	802935	1 mb	25	100
SZ	860546	1 mb	25	100
CZ	860553	1 mb	25	100



\* Indywidualny termin realizacji / Индивидуальный срок реализации / Individual realization lead time



Nie stosować w miejscach o zwiększonym natężeniu ruchu pieszego / Не применять в местах интенсивного движения / Do not use in high-traffic location



### ZASTOSOWANIE / ПРИМЕНЕНИЕ / APPLICATION

Profil ochrania krawędzie stopni schodowych wyłożone płytkami ceramicznymi, drewnem lub panelami. Istnieje możliwość montażu za pomocą trwałego kleju montażowego lub taśmy firmowej.

Профиль подходит для окантовки кромок лестничных ступеней, выложенных керамической плиткой, деревом или ламинатом. Монтаж возможен также с помощью прочного монтажного клея или двухсторонней клейкой ленты.

This profile protects the edges of stair steps covered with ceramic tiles, wood or laminates. It can be mounted by means of durable assembly glue or a brand tape.

### MONTAŻ / МОНТАЖ / ASSEMBLY

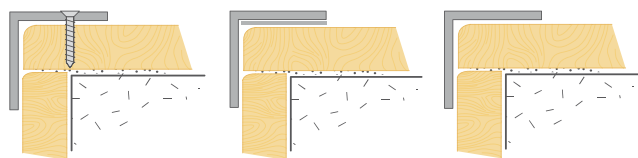

**!** Przy montażu nie używać kleju na bazie octu / В процессе монтажа не использовать клея на основе уксуса / Do not use adhesives containing vinegar for fixing

NR KAT. / KAT. № / CAT. NO			
Aluminium anodowane / Анодированный алюминий / Anodised aluminium			
srebrny C-0	868825	1,35 m	10
złoty C-23	868832	1,35 m	10
szampan C-32	868849	1,35 m	10
Mosiądz polerowany / Полированная латунь / Polished brass			
złoty P	820908**	1,0 m	10
	820922**	2,0 m	10



Montaż na klej / Монтаж на клей / Fix it with glue

### WYMIARY / РАЗМЕР / DIMENSIONS

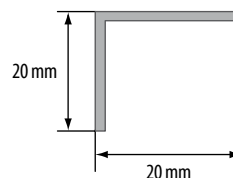

\*\* Czas realizacji: 3 tygodnie / Срок реализации: 3 недели / Lead time: 3 weeks





**ZASTOSOWANIE / ПРИМЕНЕНИЕ / APPLICATION**

Profil ochrania krawędzie stopni schodowych wyłożone płytkami ceramicznymi, drewnem lub panelami. Jego ryflowana powierzchnia tworzy zabezpieczenie antypoślizgowe. Istnieje możliwość montażu za pomocą trwałego kleju montażowego lub taśmy firmowej.

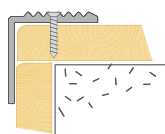
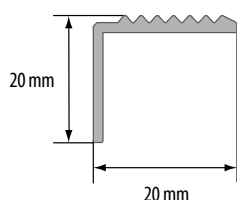
Профиль подходит для окантовки кромок лестничных ступеней, выложенных керамической плиткой, деревом или ламинатом. Его рифленая поверхность защищает от скольжения. Монтаж возможен также с помощью прочного монтажного клея или двухсторонней клейкой ленты.

This profile protects the edges of stair steps covered with ceramic tiles, wood or laminates. Its grooved surface creates anti-skidding protection. It can be mounted by means of durable assembly glue or a brand tape.

**MONTAŻ / МОНТАЖ / ASSEMBLY**

**WYMIARY / РАЗМЕР / DIMENSIONS**

NR KAT. / KAT. № / CAT. NO			
			
Aluminium naturalne / Натуральный алюминий / Natural aluminium			
srebrny N	833670**	1,0 m	10
	833878**	2,0 m	10
Aluminium polerowane / Полированный алюминий / Polished aluminium			
srebrny P	833601	1,0 m	10
	833809**	2,0 m	10
Aluminium anodowane / Анодированный алюминий / Anodised aluminium			
srebrny C-0	877612	0,9 m	10
	833618	1,0 m	10
	877711	1,8 m	10
	833816	2,0 m	10
	834011	3,0 m	10
złoty C-23	877629	0,9 m	10
	833625	1,0 m	10
	877728	1,8 m	10
	833823	2,0 m	10
szampan C-32	834028	3,0 m	10
	877636	0,9 m	10
	833632	1,0 m	10
	877735	1,8 m	10
oliwka C-33	833830	2,0 m	10
	834035**	3,0 m	10
	877643	0,9 m	10
	833847	2,0 m	10



\*\* Czas realizacji: 3 tygodnie / Срок реализации: 3 недели / Lead time: 3 weeks



Montaż na wkręty / Монтаж на шурупы / Fix it with screws

**ZASTOSOWANIE / ПРИМЕНЕНИЕ / APPLICATION**

Profil ochrania krawędzie stopni schodowych wyłożone płytkami ceramicznymi, drewnem lub panelami. Jego ryflowana powierzchnia tworzy zabezpieczenie antypoślizgowe. Istnieje możliwość montażu za pomocą trwałego kleju montażowego lub taśmy firmowej.

Профиль подходит для окантовки кромок лестничных ступеней, выложенных керамической плиткой, деревом или ламинатом. Его рифленая поверхность защищает от скольжения. Монтаж возможен также с помощью прочного монтажного клея или двухсторонней клейкой ленты.

This profile protects the edges of stair steps covered with ceramic tiles, wood or laminates. Its grooved surface creates anti-skidding protection. It can be mounted by means of durable assembly glue or a brand tape.

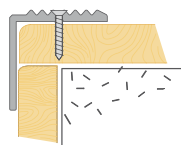
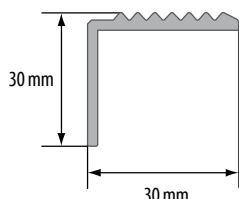
**MONTAŻ / МОНТАЖ / ASSEMBLY**

**WYMIARY / РАЗМЕР / DIMENSIONS**

NR KAT. / KAT. № / CAT. NO

 Aluminium anodowane / Анодированный алюминий /  
 Anodised aluminium

srebrny C-0	877810	0,9 m	6
	833717	1,0 m	6
	877919	1,8 m	5
	833915	2,0 m	5
	859021	2,5 m	5
złoty C-23	851421**	2,7 m	5
	837012	3,0 m	5
	877827	0,9 m	6
	833724	1,0 m	6
	877926	1,8 m	5
szampan C-32	833922	2,0 m	5
	859038	2,5 m	5
	851438	2,7 m	5
	837029	3,0 m	5
	877834	0,9 m	6
c. brąz C-34	833731	1,0 m	6
	877933**	1,8 m	5
	833939	2,0 m	5
	837036	3,0 m	5
	833755	1,0 m	6
	833953**	2,0 m	5

Mosiądz polerowany / Полированная латунь / Polished brass

**NEW**

złoty P	811883	1,0 m	6
	811890	2,0 m	5
	811913	3,0 m	5

 \*\* Czas realizacji: 3 tygodnie / Срок реализации:  
 3 недели / Lead time: 3 weeks

 Montaż na wkręty / Монтаж на шурупы  
 / Fix it with screws

**ZASTOSOWANIE / ПРИМЕНЕНИЕ / APPLICATION**

Profil ochrania krawędzie stopni schodowych wyłożone płytkami ceramicznymi, drewnem lub panelami. Jego ryflowana powierzchnia tworzy zabezpieczenie antypoślizgowe. Istnieje możliwość montażu za pomocą trwałego kleju montażowego lub taśmy firmowej.

Профиль подходит для окантовки кромок лестничных ступеней, выложенных керамической плиткой, деревом или ламинатом. Его рифленая поверхность защищает от скольжения. Монтаж возможен также с помощью прочного монтажного клея или двухсторонней клейкой ленты.

This profile protects the edges of stair steps covered with ceramic tiles, wood or laminates. Its grooved surface creates anti-skidding protection. It can be mounted by means of durable assembly glue or a brand tape.

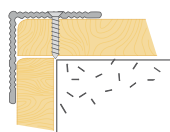
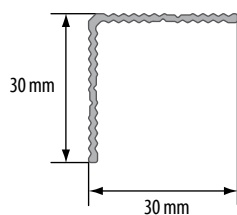
**MONTAŻ / МОНТАЖ / ASSEMBLY**

**WYMIARY / РАЗМЕР / DIMENSIONS**

NR KAT. / KAT. № / CAT. NO			
Aluminium anodowane / Анодированный алюминий / Anodised aluminium			
srebrny C-0	850424	0,9 m	6
	894411	1,0 m	6
	850622	1,8 m	5
	805097	2,0 m	5
	850820**	2,7 m	5
złoty C-23	850431	0,9 m	6
	850530	1,0 m	6
	850639	1,8 m	5
	850738	2,0 m	5
szampan C-32	850837	2,7 m	5
	850448	0,9 m	6
	850646	1,8 m	5

**3** \*\* Czas realizacji: 3 tygodnie / Срок реализации: 3 недели / Lead time: 3 weeks

**3** Montaż na wkręty / Монтаж на шурупы / Fix it with screws

**ZASTOSOWANIE / ПРИМЕНЕНИЕ / APPLICATION**

Profil ochrania krawędzie stopni schodowych wyłożone płytkami ceramicznymi, drewnem lub panelami. Jego ryflowana powierzchnia tworzy zabezpieczenie antypoślizgowe. Istnieje możliwość montażu za pomocą trwałego kleju montażowego lub taśmy firmowej.

Профиль подходит для окантовки кромок лестничных ступеней, выложенных керамической плиткой, деревом или ламинатом. Его рифленая поверхность защищает от скольжения. Монтаж возможен также с помощью прочного монтажного клея или двухсторонней клейкой ленты.

This profile protects the edges of stair steps covered with ceramic tiles, wood or laminates. Its grooved surface creates anti-skidding protection. It can be mounted by means of durable assembly glue or a brand tape.

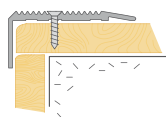
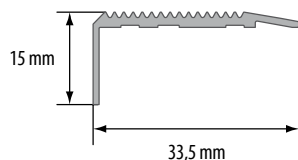
**MONTAŻ / МОНТАЖ / ASSEMBLY**

**WYMIARY / РАЗМЕР / DIMENSIONS**

NR KAT. / KAT. № / CAT. NO			
Aluminium polerowane / Полированный алюминий / Polished aluminium			
srebrny P	832604**	1,0 m	12
	832802**	2,0 m	10
Aluminium anodowane / Анодированный алюминий / Anodised aluminium			
srebrny C-0	877216	0,9 m	10
	832611	1,0 m	10
	877315	1,8 m	10
	832819	2,0 m	10
	833014	3,0 m	10
złoty C-23	877223	0,9 m	10
	832628	1,0 m	10
	877322	1,8 m	10
	832826	2,0 m	10
szampan C-32	833021	3,0 m	10
	832635	1,0 m	10
	832833	2,0 m	10
Mosiądz polerowany / Полированная латунь / Polished brass	833038	3,0 m	10
	złoty P	870057*	1,1 m



\* Do wyczerpania zapasów / Товар доступен до окончания запасов на складе / Till stock lasts



\*\* Czas realizacji: 3 tygodnie / Срок реализации: 3 недели / Lead time: 3 weeks



Montaż na wkręty / Монтаж на шурупы / Fix it with screws









**ZASTOSOWANIE / ПРИМЕНЕНИЕ / APPLICATION**

Profil ochronia krawędzie stopni schodowych wyłożone płytkami ceramicznymi, drewnem lub panelami. Jego ryflowana powierzchnia tworzy zabezpieczenie antypoślizgowe. Istnieje możliwość montażu za pomocą trwałego kleju montażowego lub taśmy firmowej.

Профиль подходит для окантовки кромок лестничных ступеней, выложенных керамической плиткой, деревом или ламинатом. Его рифленая поверхность защищает от скольжения. Монтаж возможен также с помощью прочного монтажного клея или двухсторонней клейкой ленты.

This profile protects the edges of stair steps covered with ceramic tiles, wood or laminates. Its grooved surface creates anti-skidding protection. It can be mounted by means of durable assembly glue or a brand tape.

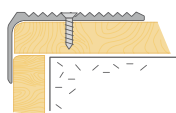
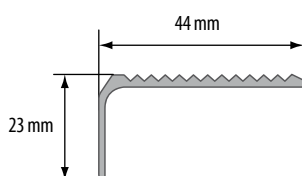
NR KAT. / KAT. № / CAT. NO				
				
Aluminium anodowane / Анодированный алюминий / Anodised aluminium				
srebrny C0	819353	1,0 m	10	
	819360	2,7 m	10	
złoty C23	819377	1,0 m	10	
	819384	2,7 m	10	
oliwka C33	819391	1,0 m	10	
srebrny ST	819407	1,0 m	10	

**MONTAŻ / МОНТАЖ / ASSEMBLY**

**WYMIARY / РАЗМЕР / DIMENSIONS**

Montaż na wkręty / Монтаж на шурупы  
/ Fix it with screws

**ZASTOSOWANIE / ПРИМЕНЕНИЕ / APPLICATION**

Profil ochrania krawędzie stopni schodowych wyłożone płytkami ceramicznymi, drewnem lub panelami. Jego ryflowana powierzchnia tworzy zabezpieczenie antypoślizgowe. Istnieje możliwość montażu za pomocą trwałego kleju montażowego lub taśmy firmowej.

Профиль подходит для окантовки кромок лестничных ступеней, выложенных керамической плиткой, деревом или ламинатом. Его рифленая поверхность защищает от скольжения. Монтаж возможен также с помощью прочного монтажного клея или двухсторонней клейкой ленты.

This profile protects the edges of stair steps covered with ceramic tiles, wood or laminates. Its grooved surface creates anti-skidding protection. It can be mounted by means of durable assembly glue or a brand tape.

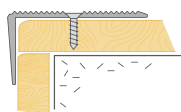
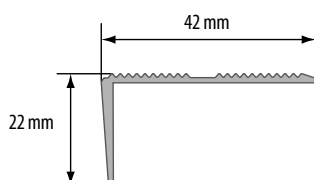
**MONTAŻ / МОНТАЖ / ASSEMBLY**

**WYMIARY / РАЗМЕР / DIMENSIONS**

NR KAT. / KAT. № / CAT. NO			
Aluminium polerowane / Полированный алюминий / Polished aluminium			
srebrny P	838002**	1,0 m	10
Aluminium anodowane / Анодированный алюминий / Anodised aluminium			
srebrny C-0	878015	0,9 m	10
	838019	1,0 m	10
	878114	1,8 m	10
	838118	2,0 m	10
	851513**	2,7 m	10
	838217	3,0 m	10
złoty C-23	818868	3,0 m	10
	878022	0,9 m	10
	838026	1,0 m	10
	878121	1,8 m	10
	838125	2,0 m	10
	851520**	2,7 m	10
szampan C-32	838224**	3,0 m	10
	894428**	0,9 m	10
	838033	1,0 m	10
	892363**	1,8 m	10
	838132	2,0 m	10
	838231**	3,0 m	10
c. brąz C-34	838057**	1,0 m	10
	838156**	2,0 m	10
	838255**	3,0 m	10



\*\* Czas realizacji: 3 tygodnie / Срок реализации: 3 недели / Lead time: 3 weeks



Montaż na wkręty / Монтаж на шурупы / Fix it with screws

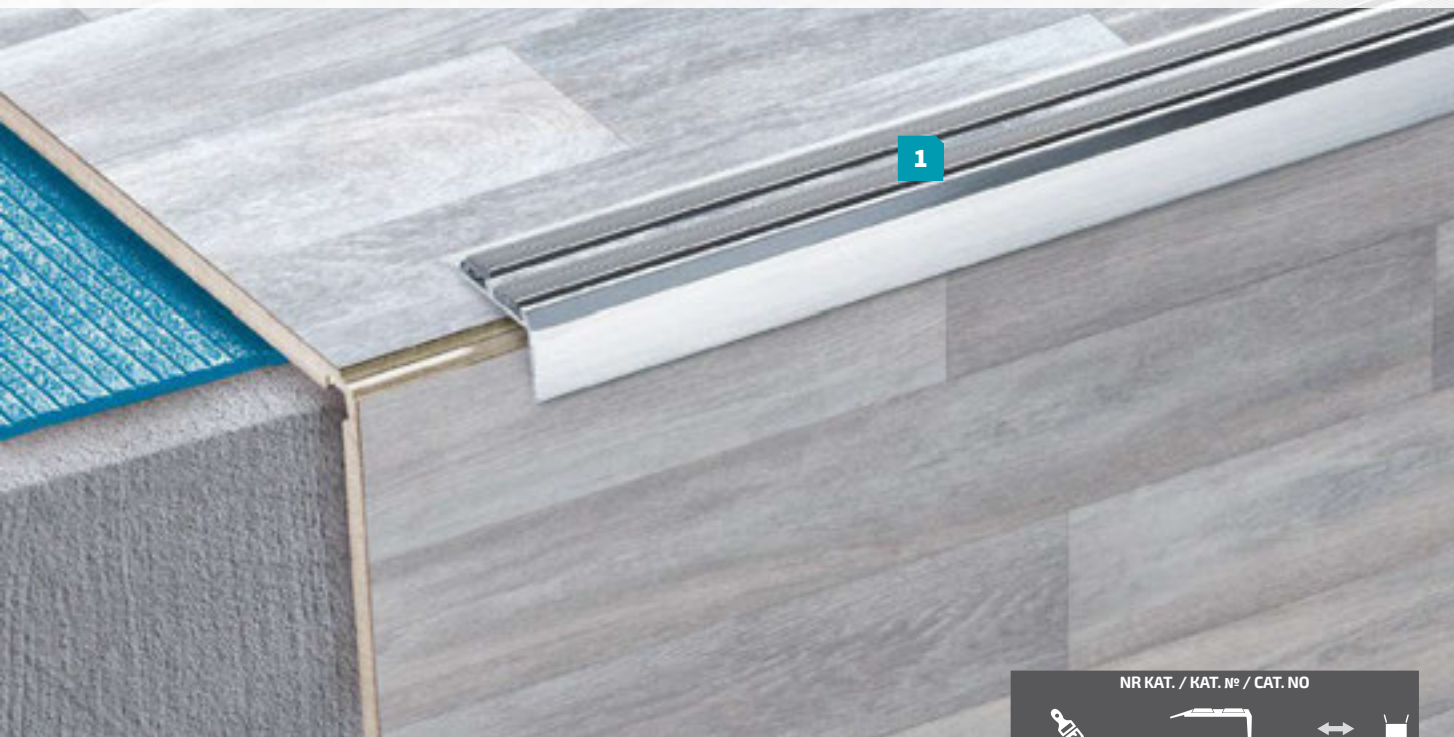

Montaż na klej / Монтаж на клей / Fix it with glue

**ZASTOSOWANIE / ПРИМЕНЕНИЕ / APPLICATION**

Profil ochrania krawędzie stopni schodowych wyłożone płytkami ceramicznymi, drewnem lub panelami. Gumowe ścieżki stanowią zabezpieczenie antypoślizgowe. Istnieje możliwość montażu za pomocą trwałego kleju montażowego lub taśmy firmowej.

Профиль подходит для окантовки торцов лестничных ступеней, выложенных керамической плиткой, деревом или ламинатом. Резиновые полоски создают антискользящую защиту. Монтаж возможен также с помощью прочного монтажного клея или двухсторонней клейкой ленты.

This profile protects the edges of stair steps covered with ceramic tiles, wood or laminates. Rubber inserts constitute anti-skidding protection. It can be mounted by means of durable assembly glue or a brand tape.

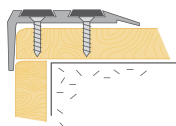
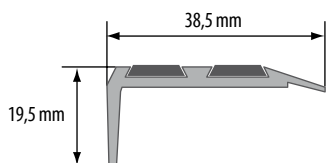
**MONTAŻ / МОНТАЖ / ASSEMBLY**

**WYMIARY / РАЗМЕР / DIMENSIONS**

Montaż na wkręty / Монтаж на шурупы / Fix it with screws



Przy montażu nie używać kleju na bazie octu / В процессе монтажа не использовать клея на основе уксуса / Do not use adhesives containing vinegar for fixing



\*\* Czas realizacji: 3 tygodnie / Срок реализации: 3 недели / Lead time: 3 weeks



Podczas montażu nakładki zwrócić uwagę, aby nie była zbyt naciągnięta / В процессе монтажа резиновой накладки следить, чтобы она не была чересчур натянута / While assembling rubber cover please note that cover can't be too strained

NR KAT. / KAT. № / CAT. NO			
Aluminium polerowane / Полированный алюминий / Polished aluminium			
srebrny P	LSSGCZ	836503	1,0 m 10
	LSSGCZ	836701	2,0 m 10
	LSSGCZ	836909**	3,0 m 10
Aluminium anodowane / Анодированный алюминий / Anodised aluminium			
srebrny C-0	LSSGBR	880070**	1,0 m 10
	LSSGBR	880179**	2,5 m 10
	LSSGCZ	877018	0,9 m 10
	LSSGCZ	836510	1,0 m 10
	LSSGCZ	877117	1,8 m 10
	LSSGCZ	836718	2,0 m 10
	LSSGCZ	857515	2,5 m 10
	LSSGCZ	836817**	2,7 m 10
	LSSGCZ	836916	3,0 m 10
	LSSGBR	880278	1,0 m 10
	LSSGBR	880377**	2,5 m 10
	złoty C-23	LSSGCZ	877025
LSSGCZ		836527	1,0 m 10
LSSGCZ		877124	1,8 m 10
LSSGCZ		836725	2,0 m 10
LSSGCZ		807220	2,5 m 10
LSSGCZ		836824**	2,7 m 10
szampan C-32	LSSGCZ	836923	3,0 m 10
	LSSGBR	880476	1,0 m 10
	LSSGBR	880575**	2,5 m 10
	LSSGCZ	877032	0,9 m 10
	LSSGCZ	836534	1,0 m 10
	LSSGCZ	877131**	1,8 m 10
oliwka C-33 c. brąz C-34	LSSGCZ	836732	2,0 m 10
	LSSGCZ	836930	3,0 m 10
	LSSGCZ	836541	1,0 m 10
	LSSGCZ	877056	0,9 m 10

**1 Nakładka do profili schodowych**  
 / Накладка для лестничного  
 профиля / Stair profile cover

NR KAT. / KAT. № / CAT. NO			
Guma / Резина / Rubber			
BR	882203	1 mb	25 100
CZ	882210	1 mb	25 100
SZ	882258**	1,0 m	25



**ZASTOSOWANIE / ПРИМЕНЕНИЕ / APPLICATION**

Profil ochrania krawędzie stopni schodowych wyłożone płytkami ceramicznymi, drewnem lub panelami. Jego ryflowana powierzchnia tworzy zabezpieczenie antypoślizgowe. Istnieje możliwość montażu za pomocą trwałego kleju montażowego lub taśmy firmowej.

Профиль подходит для окантовки кромок лестничных ступеней, выложенных керамической плиткой, деревом или ламинатом. Его рифленая поверхность защищает от скольжения. Монтаж возможен также с помощью прочного монтажного клея или двухсторонней клейкой ленты.

This profile protects the edges of stair steps covered with ceramic tiles, wood or laminates. Its grooved surface creates anti-skidding protection. It can be mounted by means of durable assembly glue or a brand tape.

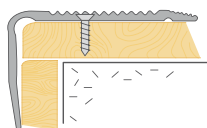
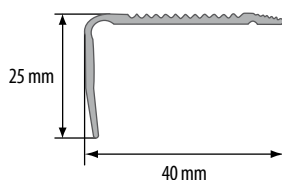
NR KAT. / KAT. № / CAT. NO			
Aluminium anodowane / Алюминий анодированный / Anodized aluminium			
srebrny C-0	859311	1,0 m	10
	859519	2,0 m	10
	859618	2,5 m	10
	859816**	3,0 m	10
złoty C-23	859328	1,0 m	10
	859526	2,0 m	10
	859625	2,5 m	10
c. brąz C-34	859823	3,0 m	10
	859359	1,0 m	10

**MONTAŻ / МОНТАЖ / ASSEMBLY**

**WYMIARY / РАЗМЕР / DIMENSIONS**

\*\* Czas realizacji: 3 tygodnie / Срок реализации: 3 недели / Lead time: 3 weeks



Montaż na wkręty / Монтаж на шурупы / Fix it with screws



## ZASTOSOWANIE / ПРИМЕНЕНИЕ / APPLICATION

Profil ochrania krawędzie stopni schodowych wyłożone płytkami ceramicznymi, drewnem lub panelami. Jego ryflowana powierzchnia tworzy zabezpieczenie antypoślizgowe. Istnieje możliwość montażu za pomocą trwałego kleju montażowego lub taśmy firmowej.

Профиль подходит для окантовки кромок лестничных ступеней, выложенных керамической плиткой, деревом или ламинатом. Его рифленая поверхность защищает от скольжения. Монтаж возможен также с помощью прочного монтажного клея или двухсторонней клейкой ленты.

This profile protects the edges of stair steps covered with ceramic tiles, wood or laminates. Its grooved surface creates anti-skidding protection. It can be mounted by means of durable assembly glue or a brand tape.

## MONTAŻ / МОНТАЖ / ASSEMBLY

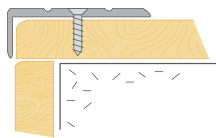

## WYMIARY / РАЗМЕР / DIMENSIONS

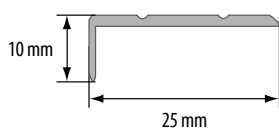

**!** Przy montażu nie używać kleju na bazie octu / В процессе монтажа не использовать клея на основе уксуса / Do not use adhesives containing vinegar for fixing

NR KAT. / KAT. № / CAT. NO				
Aluminium anodowane / Анодированный алюминий / Anodised aluminium				
srebrny C-0	877414	–	0,9 m 12	
	835414	881329	1,0 m 12	
	–	814464	1,35 m 10	
	877513	–	1,8 m 10	
	835612	881527**	2,0 m 10	
	858727	807718	2,5 m 10	
	–	814471	2,7 m 10	
złoty C-23	835810	–	3,0 m 10	
	877421	–	0,9 m 12	
	835421	881336	1,0 m 12	
	–	814488	1,35 m 10	
	877520	–	1,8 m 10	
	835629	881534**	2,0 m 10	
	858734	807732	2,5 m 10	
szampan C-32	–	814495	2,7 m 10	
	835827**	–	3,0 m 10	
	877438**	–	0,9 m 12	
	835438	894497**	1,0 m 12	
	–	814501	1,35 m 10	
	877537**	–	1,8 m 10	
	835636	894503**	2,0 m 10	
oliwka C-33	860973	–	2,5 m 10	
	–	814518	2,7 m 10	
	835834**	–	3,0 m 10	
	835445**	–	1,0 m 12	
	835643	–	2,0 m 10	
	c. brąz C-34	835452	–	1,0 m 12
		–	814525	1,35 m 10
–	814532	2,7 m 10		
Mosiądz naturalny / Натуральная латунь / Natural brass				
złoty N	800535	–	1,0 m 12	

Montaż na wkręty / Монтаж на шурупы / Fix it with screws

Montaż na klej / Монтаж на клей / Fix it with glue

\*\* Czas realizacji: 3 tygodnie / Срок реализации: 3 недели / Lead time: 3 weeks

**ZASTOSOWANIE / ПРИМЕНЕНИЕ / APPLICATION**

Profil ochrania krawędzie stopni schodowych wyłożone płytkami ceramicznymi, drewnem lub panelami. Jego ryflowana powierzchnia tworzy zabezpieczenie antypoślizgowe. Istnieje możliwość montażu za pomocą trwałego kleju montażowego lub taśmy firmowej.

Профиль подходит для окантовки кромок лестничных ступеней, выложенных керамической плиткой, деревом или ламинатом. Его рифленая поверхность защищает от скольжения. Монтаж возможен также с помощью прочного монтажного клея или двухсторонней клейкой ленты.

This profile protects the edges of stair steps covered with ceramic tiles, wood or laminates. Its grooved surface creates anti-skidding protection. It can be mounted by means of durable assembly glue or a brand tape.

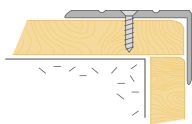
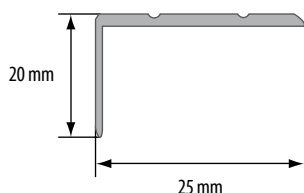
**MONTAŻ / МОНТАЖ / ASSEMBLY**

**WYMIARY / РАЗМЕР / DIMENSIONS**

NR KAT. / KAT. № / CAT. NO			
Aluminium anodowane / Анодированный алюминий / Anodised aluminium			
srebrny C-0	851827	–	0,9 m 12
	851926	894510**	1,0 m 12
	–	814976	1,35 m 10
	852022	–	1,8 m 10
	852121	888724**	2,0 m 10
	858826	–	2,5 m 10
	808531	814983	2,7 m 10
złoty C-23	852329	–	3,0 m 10
	851834	–	0,9 m 12
	851933	894527**	1,0 m 12
	–	814990	1,35 m 10
	852039	–	1,8 m 10
	852138	894534**	2,0 m 10
	858833	–	2,5 m 10
szampan C-32	–	815003	2,7 m 10
	852336**	–	3,0 m 10
	851940	894541**	1,0 m 12
	–	815010	1,35 m 10
	852145	894558**	2,0 m 10
	860980	–	2,5 m 10
	–	815027	2,7 m 10
c. brąz C-34	851964	–	1,0 m 12
	–	815034	1,35 m 10
	858864**	–	2,5 m 10
	–	815041	2,7 m 10



\*\* Czas realizacji: 3 tygodnie / Срок реализации: 3 недели / Lead time: 3 weeks



Montaż na wkręty / Монтаж на шурупы / Fix it with screws



Montaż na klej / Монтаж на клей / Fix it with glue

# PROFILE DO WYKŁADZIN



ПРОФИЛИ ДЛЯ КОВРОЛИНА

PROFILES FOR CARPETING



DW 10  
 174



PS 2  
 175



ZET O FLEX  
 176

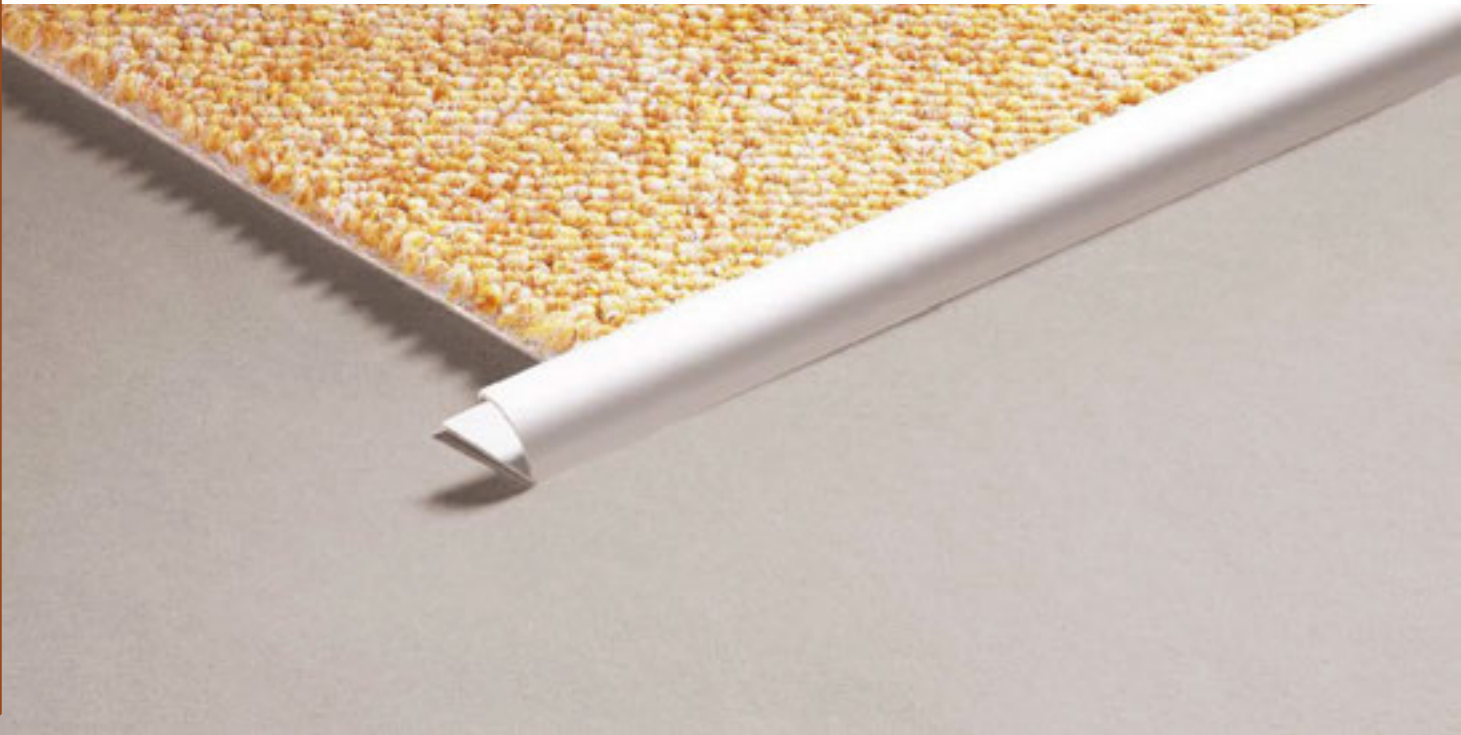

### ZASTOSOWANIE / ПРИМЕНЕНИЕ / APPLICATION

Kształt profilu sprawia, że doskonale nadaje się do wykończenia podłogi wyłożonej wykładziną, maskując jej krawędź i zabezpieczając przed zniszczeniem.

Форма профиля позволяет применять его для отделки полов, выложенных ковролином, маскируя его края и защищая от растрепывания.

The profile's shape makes it a perfect finish of floors covered with fitted as it masks carpet's edge and protects it against damage.

NR KAT. / KAT. № / CAT. NO			
Aluminium anodowane / Анодированный алюминий / Anodised aluminium			
srebrny C-0	849701	1,0 m	10
	849725	2,0 m	10
złoty C-23	849800**	1,0 m	10
	849824	2,0 m	10
c. brąz C-34	849954	1,0 m	10
	849961**	2,0 m	10

### MONTAŻ / МОНТАЖ / ASSEMBLY

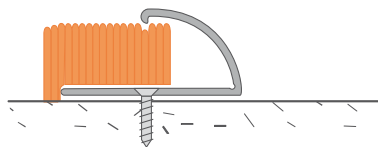

### WYMIARY / РАЗМЕР / DIMENSIONS

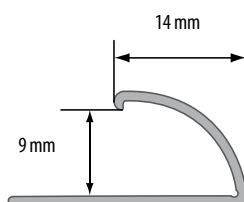

\*\* Czas realizacji: 3 tygodnie / Срок реализации: 3 недели / Lead time: 3 weeks

Montaż na wkręty / Монтаж на шурупы / Fix it with screws



Przy montażu nie używać kleju na bazie octu / В процессе монтажа не использовать клея на основе уксуса / Do not use adhesives containing vinegar for fixing



**ZASTOSOWANIE / ПРИМЕНЕНИЕ / APPLICATION**

Profil pozwala na zamocowanie wykładziny utożonej na stopniach schodów drewnianych, marmurowych lub wyłożonych płytkami.

Прут позволяет укреплять ковровую дорожку на деревянных, мраморных или облицованных плитками ступеньках лестницы.

This profile allows for mounting fitted carpets on stair steps covered with wood, marble or tiles.

NR KAT. / KAT. № / CAT. NO			
Aluminium anodowane / Анодированный алюминий / Anodised aluminium			
srebrny C-0	824067	1,2 m	10
złoty C-23	824074	1,2 m	10
szampan C-32	806438	1,2 m	10
c. brąz C-34	824104	1,2 m	10

! 2 sztuki w opakowaniu / 2 штуки в упаковке / 2 pcs. per bag

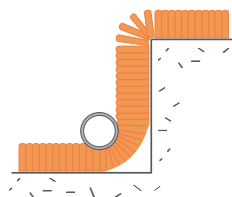
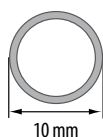
**MONTAŻ / МОНТАЖ / ASSEMBLY****WYMIARY / РАЗМЕР / DIMENSIONS**

Montaż na wkręty / Монтаж на шурупы / Fix it with screws



### ZASTOSOWANIE / ПРИМЕНЕНИЕ / APPLICATION

Profil pozwala na łączenie wykładziny z innym materiałem np. płytkami. Jego specjalny kształt pozwala elastycznie regulować stopień nachylenia płaszczyzny maskującej szczelinę między obiema powierzchniami.

Профиль предназначен для стыковки ковролина с другим видом напольного покрытия, например, плиткой. Его особая форма позволяет гибко регулировать уровень наклона, маскируя щель между покрытиями.

This profile allows for connecting fitted carpet with other material e.g. tiles. Its special shape makes it possible to regulate the tilt degree of a plane masking the gap between two surfaces in a flexible way.

NR KAT. / KAT. № / CAT. NO			
Aluminium anodowane / Анодированный алюминий / Anodised aluminium			
srebrny C-0	849305	1,0 m	10
	849312	2,0 m	10
złoty C-23	849404	1,0 m	10
	849411	2,0 m	10

### MONTAŻ / МОНТАЖ / ASSEMBLY

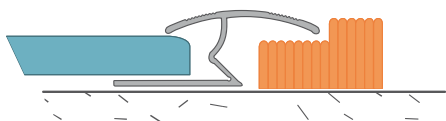

### WYMIARY / РАЗМЕР / DIMENSIONS

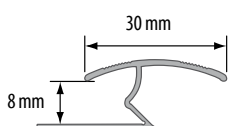

# PROFILE FUGOWE

ПРОФИЛИ ПАЗОВЫЕ

JOINT PROFILES



T 13 / 18 / 26  
178-179



FG 14 / 20  
180



FUGA 5  
181

**ZASTOSOWANIE / ПРИМЕНЕНИЕ / APPLICATION**

Profil przeznaczony do łączenia powierzchni pokrytych płytkami ceramicznymi, drewnem lub panelami. Kształt litery „T” umożliwia jego stosowanie w celu zamaskowania szczelin o szerokości do kilkunastu milimetrów (w zależności od szerokości profilu). Pozwala też niwelować niewielkie różnice wysokości podłoża. Można stosować do tucków.

Профиль предназначен для стыковки разнородных напольных покрытий (керамическая плитка, дерево, ламинат). Т-образная форма позволяет использовать профиль для маскировки щелей до 20мм (в зависимости от ширины профиля). Также он позволяет сглаживать небольшие различия в высоте основания. Можно использовать для криволинейных поверхностей.

This profile is designed for connecting surfaces covered with ceramic tiles, wood or laminates. Its „T” shape makes it possible to mask the gaps up to several millimetres wide (depending on the profile's width). It also allows for levelling minor differences of the base height. It can be applied for curve type surfaces.

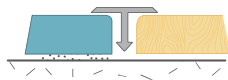
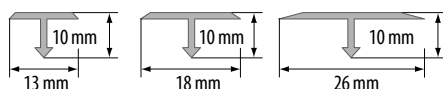
**MONTAŻ / МОНТАЖ / ASSEMBLY**

**WYMIARY / РАЗМЕР / DIMENSIONS**

**!** Przy montażu nie używać kleju na bazie octu / В процессе монтажа не использовать клея на основе уксуса / Do not use adhesives containing vinegar for fixing



\*\* Czas realizacji: 3 tygodnie / Срок реализации: 3 недели / Lead time: 3 weeks



Montaż na klej / Монтаж на клей / Fix it with glue

NR KAT. / KAT. № / CAT. NO					
Aluminium naturalne / Натуральный алюминий / Natural aluminium					
srebrny N	T13	805400	1,0 m	10	
	T13	805424	2,0 m	10	
	T13	805431	2,5 m	10	
	T13	805448	3,0 m	10	
	T18	805509	1,0 m	10	
	T18	805523	2,0 m	10	
	T18	805530	2,5 m	10	
	T18	805547	3,0 m	10	
	T26	805608	1,0 m	10	
	T26	805622	2,0 m	10	
T26	805639	2,5 m	10		
T26	805646	3,0 m	10		
Aluminium polerowane / Полированный алюминий / Polished aluminium					
srebrny P	T13	802409	1,0 m	10	
	T13	802423	2,0 m	10	
	T13	802430	2,5 m	10	
	T13	802447	3,0 m	10	
	T18	802607	1,0 m	10	
	T18	802621	2,0 m	10	
	T18	802638	2,5 m	10	
	T18	802645	3,0 m	10	
	T26	802805	1,0 m	10	
	T26	802829	2,0 m	10	
T26	802836	2,5 m	10		
Aluminium anodowane / Анодированный алюминий / Anodised aluminium					
srebrny C-0	T13	802454	1,0 m	10	
	T13	802461	2,5 m	10	
	T18	802683	1,0 m	10	
	T18	802652	2,5 m	10	
	T18	808944	3,0 m	10	
	T26	802850**	1,0 m	10	
	T26	809224**	2,0 m	10	
	T26	802867	2,5 m	10	
	złoty C-23	T13	802485	1,0 m	10
		T13	802478	2,5 m	10
T18		860843	1,0 m	10	
T18		802669	2,5 m	10	
T18		802676	3,0 m	10	
T26		802874	2,5 m	10	
szampan C-32	T13	860836	1,0 m	10	
	T13	802492	2,5 m	10	
	T18	860850	1,0 m	10	
	T18	809033	2,5 m	10	
	T26	810015**	1,0 m	10	
	T26	802904	2,5 m	10	
oliwka C-33	T13	808784	2,5 m	10	
	T18	809088	2,5 m	10	
	T26	802911	2,5 m	10	



## ZASTOSOWANIE / ПРИМЕНЕНИЕ / APPLICATION

Profil przeznaczony do łączenia powierzchni pokrytych płytkami ceramicznymi, drewnem lub panelami. Kształt litery „Т” umożliwia jego stosowanie w celu zamaskowania szczelin o szerokości do kilkunastu milimetrów (w zależności od szerokości profilu). Pozwala też niwelować niewielkie różnice wysokości podłoża. Można stosować do łuków.

Профиль предназначен для стыковки разнородных напольных покрытий (керамическая плитка, дерево, ламинат). Т-образная форма позволяет использовать профиль для маскировки щелей до 20мм (в зависимости от ширины профиля). Также он позволяет сглаживать небольшие разницы в высоте основания. Можно использовать для криволинейных поверхностей.

This profile is designed for connecting surfaces covered with ceramic tiles, wood or laminates. Its „Т” shape makes it possible to mask the gaps up to several millimetres wide (depending on the profile's width). It also allows for levelling minor differences of the base height. It can be applied for curve type surfaces.

## MONTAŻ / МОНТАЖ / ASSEMBLY

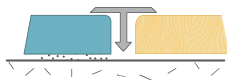

## WYMIARY / РАЗМЕР / DIMENSIONS

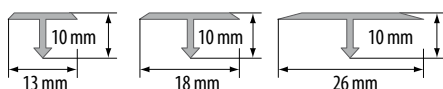

! Przy montażu nie używać kleju na bazie octu / В процессе монтажа не использовать клея на основе уксуса / Do not use adhesives containing vinegar for fixing

📅 \*\* Czas realizacji: 3 tygodnie / Срок реализации: 3 недели / Lead time: 3 weeks

🔧 Montaż na klej / Монтаж на клей / Fix it with glue

NR KAT. / KAT. № / CAT. NO



Mosiądz naturalny / Натуральная латунь / Natural brass

złoty N	T13	815409	1,0 m	10
	T13	815423	2,0 m	10
	T13	815430	2,5 m	10
	T13	815447**	3,0 m	10
	T18	815508	1,0 m	10
	T18	815522	2,0 m	10
	T18	815539	2,5 m	10
	T18	815546	3,0 m	10
	T26	815607	1,0 m	10
	T26	815621	2,0 m	10
T26	815638	2,5 m	10	

Mosiądz polerowany / Полированная латунь / Polished brass

złoty P	T13	812408	1,0 m	10
	T13	812422	2,0 m	10
	T13	812439	2,5 m	10
	T13	812446	3,0 m	10
	T18	812606	1,0 m	10
	T18	812620	2,0 m	10
	T18	812637	2,5 m	10
	T18	812224	2,7 m	10
	T18	812644	3,0 m	10
	T26	812804	1,0 m	10
	T26	812828	2,0 m	10
	T26	812835	2,5 m	10

Mosiądz chromowany / Хромированная латунь / Chromed brass



srebrny CH	T13	812453	1,0 m	10
	T13	812460	2,0 m	10
	T13	860812	2,5 m	10
	T13	812187	2,7 m	10
	T18	812651	1,0 m	10
	T18	812668	2,0 m	10
	T18	860829	2,5 m	10
	T18	812194	2,7 m	10
	T26	812859**	1,0 m	10
	T26	812866	2,0 m	10
	T26	812231	2,7 m	10



**ZASTOSOWANIE / ПРИМЕНЕНИЕ / APPLICATION**

Profil przeznaczony do łączenia powierzchni pokrytych płytkami ceramicznymi, drewnem lub panelami. Kształt litery „T” umożliwia jego stosowanie w celu zamaskowania szczelin o szerokości do kilkunastu milimetrów (w zależności od szerokości profilu). Pozwala też niwelować niewielkie różnice wysokości podłoża. Można stosować do łuków.

Профиль предназначен для стыковки разнородных напольных покрытий (керамическая плитка, дерево, ламинат). Т-образная форма позволяет использовать профиль для маскировки щелей до 20мм (в зависимости от ширины профиля). Также он позволяет сглаживать небольшие разницы в высоте основания. Можно использовать для криволинейных поверхностей.

This profile is designed for connecting surfaces covered with ceramic tiles, wood or laminates. Its shape makes it possible to mask the gaps up to several millimetres wide (depending on the profile's width). It also allows for levelling out minor differences of the base height. It can be applied for curve type surfaces.

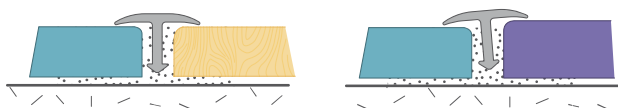
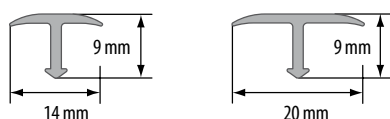
NR KAT. / KAT. № / CAT. NO				
	14 mm	20 mm	↔	
Aluminium naturalne / Натуральный алюминий / Natural aluminium				
srebrny N	846137	846434	2,5 m	10
Aluminium polerowane / Полированный алюминий / Polished aluminium				
srebrny P	846038	846335	2,5 m	10
Aluminium anodowane / Анодированный алюминий / Anodised aluminium				
srebrny C-0	846830	847431	2,5 m	10
złoty C-23	846939	847530	2,5 m	10
Mosiądz polerowany / Полированная латунь / Polished brass				
złoty P	856037	856334	2,5 m	10
	811944	811951	2,7 m	10

**MONTAŻ / МОНТАЖ / ASSEMBLY**

**WYMIARY / РАЗМЕР / DIMENSIONS**

Przy montażu nie używać kleju na bazie octu / В процессе монтажа не использовать клея на основе уксуса / Do not use adhesives containing vinegar for fixing

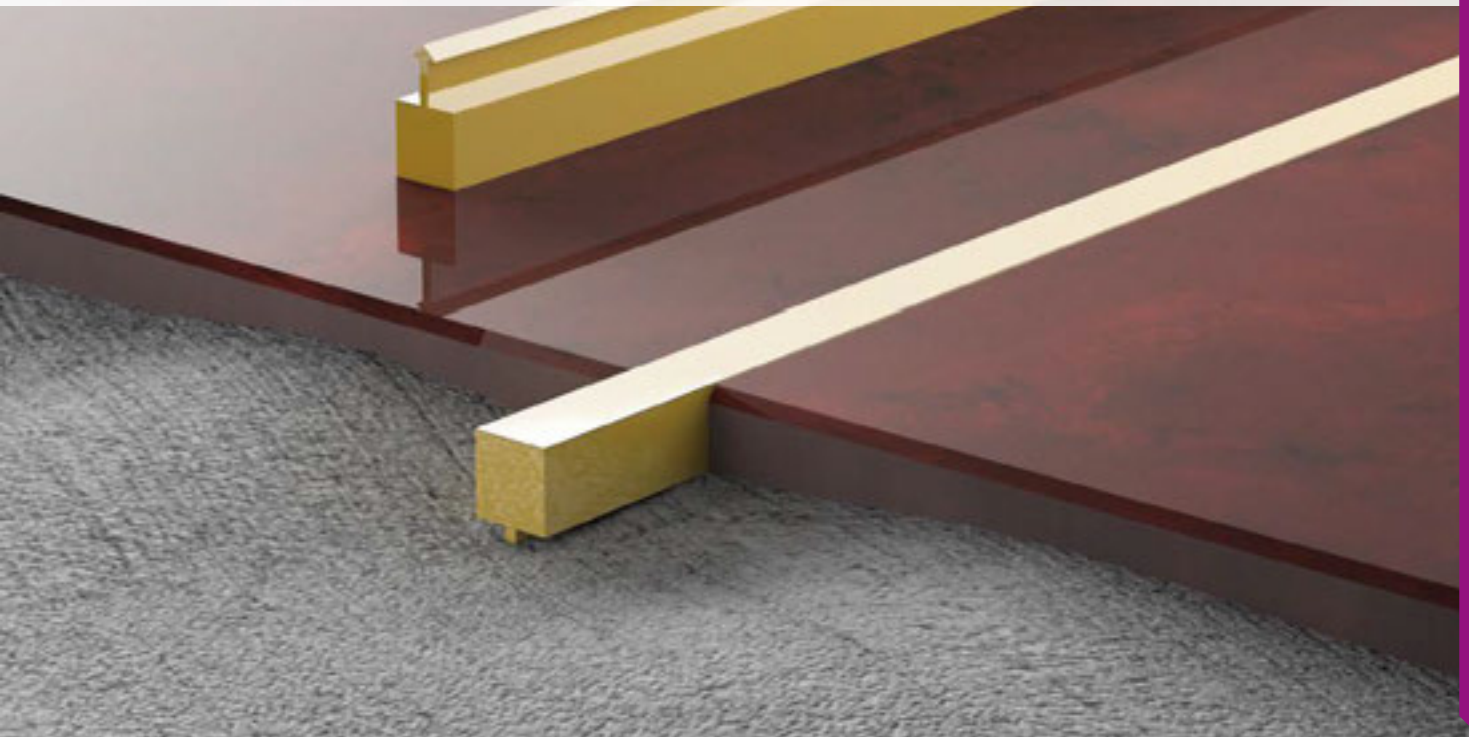

Montaż na klej / Монтаж на клей / Fix it with glue



## ZASTOSOWANIE / ПРИМЕНЕНИЕ / APPLICATION

Profil pozwala połączyć różne materiały wykończeniowe podłóg, stanowiąc ozdobne wypełnienie między nimi. Jest stosowany również do łączenia powierzchni, które mają nieregularne kształty.

Профиль позволяет стыковать разнородные напольные покрытия, служа одновременно декоративным элементом. Также используется для стыковки пластичных поверхностей.

This profile allows for connecting various floor finishing materials and constitutes a decorative filling between them. It is also used to connect surfaces of irregular shape.

NR KAT. / KAT. № / CAT. NO			
Mosiądz naturalny / Естественная латунь / Natural brass			
złoty N	812903**	1,0 m	10
	812927	2,0 m	10
	812934	2,5 m	10
Mosiądz chromowany / Хромированная латунь / Chromed brass			
srebrny CH	895968**	2,0 m	10

## MONTAŻ / МОНТАЖ / ASSEMBLY

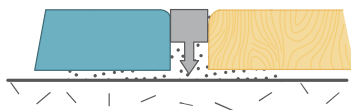

## WYMIARY / РАЗМЕР / DIMENSIONS

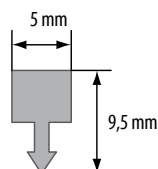

Przy montażu nie używać kleju na bazie octu / В процессе монтажа не использовать клея на основе уксуса / Do not use adhesives containing vinegar for fixing



\*\* Czas realizacji: 3 tygodnie / Срок реализации: 3 недели / Lead time: 3 weeks



Montaż na klej / Монтаж на клей / Fix it with glue

# LISTWY OCHRONNE

## ЗАЩИТНЫЕ РЕЙКИ

## TRANSITION STRIPS



Sin1 SYSTEM MONTAŽU  
📄 183



LW 37 3w1  
📄 184



LW 30  
📄 185



LW 35  
📄 186



LW 40  
📄 187



LW 50  
📄 188



LWP 35  
📄 189



LPOW 40K  
📄 190



LPO 20  
📄 191



LPO 28  
📄 192



LPO 30  
📄 193



LPO 40  
📄 194



LPO 60K  
📄 195



LPO 80K  
📄 196



LPOR  
📄 197



LPPOS  
📄 198



LPP 25  
📄 199



LPP 30  
📄 200



LPP 38  
📄 201



LPPS  
📄 202



LPS  
📄 203



LPS 16  
📄 204



LPPS ZG  
📄 205



CLICK  
📄 206





## SPOSÓB MONTAŻU / ПРИМЕНЕНИЕ / APPLICATION

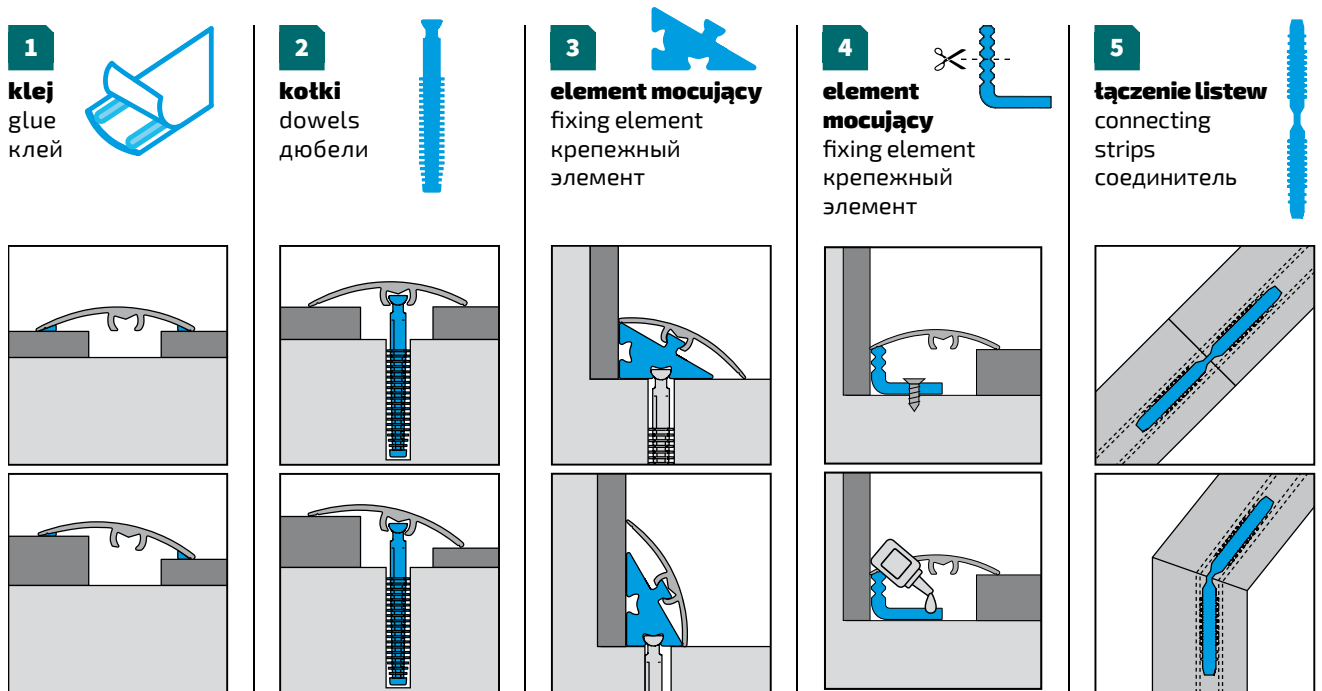

## DO ZASTOSOWANIA PRZY MONTAŻU LISTEW / ДЛЯ ПРИМЕНЕНИЯ ПРИ МОНТАЖЕ ПРОФИЛЕЙ / FOR USE IN THE MOUNTING OF PROFILES



**LW 35**  
186, 218



**LW 50**  
188, 220

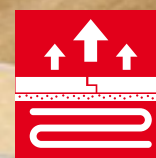

**LWP 35**  
189, 221

**ZASTOSOWANIE / ПРИМЕНЕНИЕ / APPLICATION**

Listwy umożliwiają wyjątkowo estetyczne połączenie różnych powierzchni podłogi, są idealnym rozwiązaniem do łączenia wykładzin z parkietem lub terakotą. Listwę 3w1 można montować na dwa różne sposoby: klasycznie z kołkami lub alternatywnie na klej. System ten pozwala na instalację listwy w różnych warunkach montażowych oraz na montaż listwy do podłóg o różnych wysokościach.

Порожки позволяют эстетично соединить разные виды напольных покрытий, это идеальное решение для соединения ковровина с паркетом или плиткой. Порожки 3в1 можно монтировать двумя разными способами: классически на дюбели или альтернативно на клей. Данная система позволяет установить порожек в различных условиях и на разноуровневых поверхностях.

Push-in profiles allows for exclusively aesthetic connection of different types of floors. It is perfect solution for connecting fitted carpets with parquet floors or terracotta tiles. Profile 3in1 can be mounted in two ways: classic with dowels or alternative with adhesive beads. This system allows for installation in every situation and floor height.

NR KAT. / KAT. № / CAT. NO			
Aluminium anodowane / Анодированный алюминий / Anodised aluminium			
srebrny C-0	807862	0,9 m	10
	808005	1,8 m	10
złoty C-23	807879	0,9 m	10
	808012	1,8 m	10
szampan C-32	807886	0,9 m	10
	808029	1,8 m	10

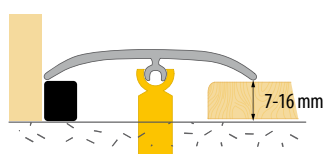
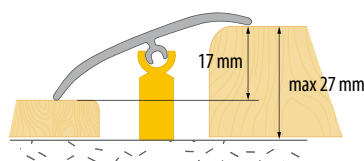
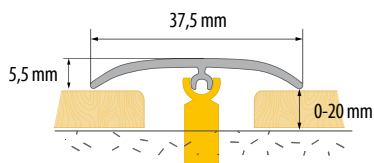
**MONTAŻ / МОНТАЖ / ASSEMBLY**

Montaż na wkręty / Монтаж на шурупы / Fix it with screws



Montaż na klej / Монтаж на клей / Fix it with glue



## ZASTOSOWANIE / ПРИМЕНЕНИЕ / APPLICATION

Listwy umożliwiają wyjątkowo estetyczne wykończenie łączenia różnych nawierzchni podłogowych, są idealnym rozwiązaniem do łączenia wykładzin z parkietem lub terakotą, tym bardziej, iż niwelują ewentualną różnicę poziomów. Niewątpliwą zaletą tych listew jest niewidoczny sposób mocowania do podłoża.

Рейки позволяют эстетично отделывать соединения различных напольных покрытий. Это идеальное решение для стыковки ковровина с паркетом или керамической плиткой, так как с их помощью сглаживаются возможные различия в высоте напольных покрытий. Несомненным преимуществом этих реек также является невидимое крепление к основанию.

These strips allow for an exceptionally esthetic finish of connections between various floor surfaces. They are an ideal solution for connecting fitted carpets with parquet floor or terracotta tiles, especially as they level out possible differences of levels. The unquestionable advantage of these strips is an invisible method of mounting to the base.

## MONTAŻ / МОНТАЖ / ASSEMBLY

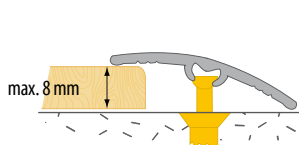

## WYMIARY / РАЗМЕР / DIMENSIONS

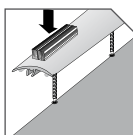
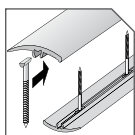
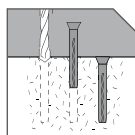
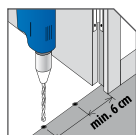
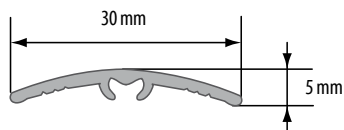

NR KAT. / KAT. № / CAT. NO				
Aluminium polerowane / Полированный алюминий / Polished aluminium				
srebrny P	830105	–	1,0 m	16
	830303	–	2,0 m	10
	830501**	–	3,0 m	10
Aluminium anodowane / Анодированный алюминий / Anodised aluminium				
srebrny C-0	–	870064	0,9 m	16
	830112	809576	1,0 m	16
	–	870415	1,8 m	10
	830310	809583	2,0 m	10
	857324	–	2,5 m	10
	852510	816048	2,7 m	10
	830518	–	3,0 m	10
złoty C-23	–	870071	0,9 m	16
	830129	809590	1,0 m	16
	–	870422	1,8 m	10
	830327	809606	2,0 m	10
	857331	–	2,5 m	10
	852527	816055	2,7 m	10
	830525	–	3,0 m	10
szampan C-32	–	870088	0,9 m	16
	830136	809668	1,0 m	16
	–	870439	1,8 m	10
	830334	809682	2,0 m	10
	863356**	–	2,5 m	10
	852534	816062	2,7 m	10
	830532	–	3,0 m	10
oliwka C-33	–	870095	0,9 m	16
	830143	–	1,0 m	16
	830341	–	2,0 m	10
	830549**	–	3,0 m	10
c. brąz C-34	–	815515	0,9 m	16
	830150	–	1,0 m	16
	830358	–	2,0 m	10
	852558	816079	2,7 m	10
	830556	–	3,0 m	10

Mosiądz polerowany / Полированная латунь / Polished brass				
złoty P	870378	–	0,9 m	16
	870019	–	0,93 m	16
	820106	–	1,0 m	16
	870026	–	1,66 m	10
	870477	–	1,8 m	10
	820120	–	2,0 m	10
	812156	–	2,7 m	10

Mosiądz chromowany / Хромированная латунь / Chromed brass				
srebrny CH	820168**	–	1,0 m	16
	820175**	–	2,0 m	10

Profile bez silikonu / Профили без силикона / Profiles without silicone

Profile z silikonem / Профили с силиконом / Profiles with silicone

\*\* Czas realizacji: 3 tygodnie / Срок реализации: 3 недели / Lead time: 3 weeks

Montaż na wkręty / Монтаж на шурупы / Fix it with screws



**PATRZ STR. 183**  
CM. CTP. 183  
SEE PAGE 183

### ZASTOSOWANIE / ПРИМЕНЕНИЕ / APPLICATION

Listwy umożliwiają wyjątkowo estetyczne wykończenie łączenia różnych nawierzchni podłogowych, są idealnym rozwiązaniem do łączenia wykładzin z parkietem lub terakotą, tym bardziej, iż niwelują ewentualną różnicę poziomów. Niewątpliwą zaletą tych listew jest niewidoczny sposób mocowania do podłoża.

Рейки позволяют эстетично отделять соединения различных напольных покрытий. Это идеальное решение для стыковки ковровина с паркетом или керамической плиткой, так как с их помощью сглаживаются возможные различия в высоте напольных покрытий. Несомненным преимуществом этих реек также является невидимое крепление к основанию.

These strips allow for an exceptionally esthetic finish of connections between various floor surfaces. They are an ideal solution for connecting fitted carpets with parquet floor or terracotta tiles, especially as they level out possible differences of levels. The unquestionable advantage of these strips is an invisible method of mounting to the base.

### MONTAŻ / МОНТАЖ / ASSEMBLY



### WYMIARY / РАЗМЕР / DIMENSIONS

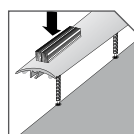
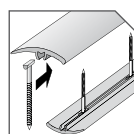
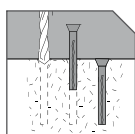
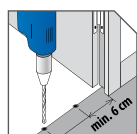
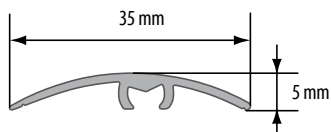

\* Do wyczerpania zapasów / Товар доступен до окончания запасов на складе / Till stock lasts

Montaż na wkręty / Монтаж на шурупы / Fix it with screws

Montaż na klej / Монтаж на клей / Fix it with glue

Przy montażu nie używać kleju na bazie octu / В процессе монтажа не использовать клея на основе уксуса / Do not use adhesives containing vinegar for fixing

NR KAT. / KAT. № / CAT. NO					
			5in1		
Aluminium anodowane / Анодированный алюминий / Anodised aluminium					
srebrny C-0	865022*	822063	0,9 m	16	
	864445*	822070	1,8 m	10	
złoty C-23	865091*	822087	0,9 m	16	
	864476*	822094	1,8 m	10	
szampan C-32	865138*	822100	0,9 m	16	
	864551*	822117	1,8 m	10	
czarny szcztot. C355	811289	822124	0,9 m	16	
	811296	822131	1,8 m	10	
kawa połysk szcztot. EC40S	811319	822421	0,9 m	16	
	811371	822438	1,8 m	10	
platyna połysk szcztot. EC43S	811388	822445	0,9 m	16	
	811395	822452	1,8 m	10	



Profil z silikonem / Профили с силиконом / Profiles with silicone

5in1

System montażu listew 5in1 / Система монтажа 5e1 / Assembly system 5in1

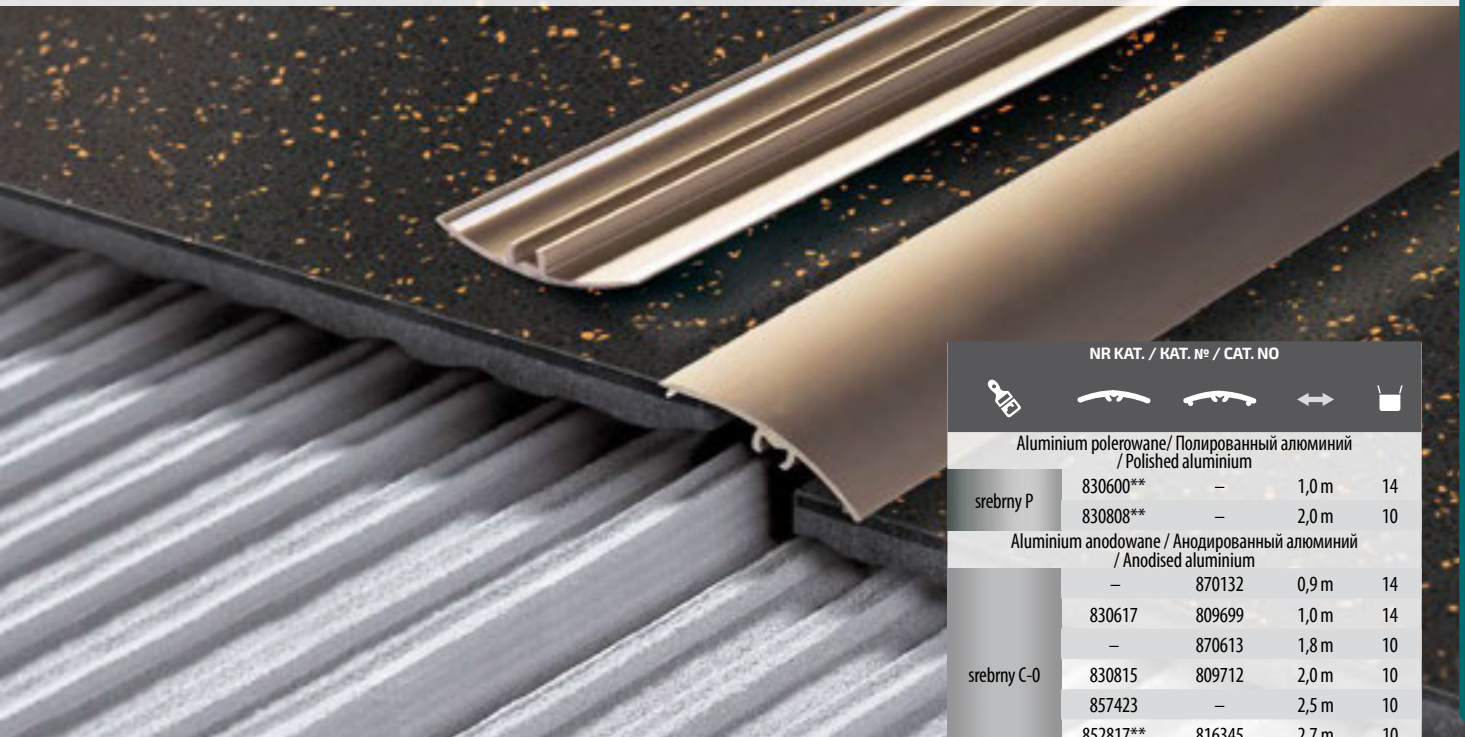

## ZASTOSOWANIE / ПРИМЕНЕНИЕ / APPLICATION

Listwy umożliwiają wyjątkowo estetyczne wykończenie łączenia różnych nawierzchni podłogowych, są idealnym rozwiązaniem do łączenia wykładzin z parkietem lub terakotą, tym bardziej, iż niwelują ewentualną różnicę poziomów. Niewątpliwą zaletą tych listew jest niewidoczny sposób mocowania do podłoża.

Рейки позволяют эстетично отделять соединения различных напольных покрытий. Это идеальное решение для стыковки ковролина с паркетом или керамической плиткой, так как с их помощью сглаживаются возможные различия в высоте напольных покрытий. Несомненным преимуществом этих реек также является невидимое крепление к основанию.

These strips allow for an exceptionally esthetic finish of connections between various floor surfaces. They are an ideal solution for connecting fitted carpets with parquet floor or terracotta tiles, especially as they level out possible differences of levels. The unquestionable advantage of these strips is an invisible method of mounting to the base.

## MONTAŻ / МОНТАЖ / ASSEMBLY

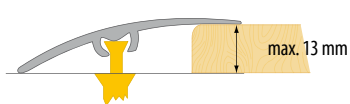

## WYMIARY / РАЗМЕР / DIMENSIONS

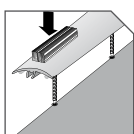
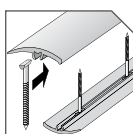
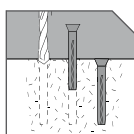
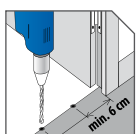
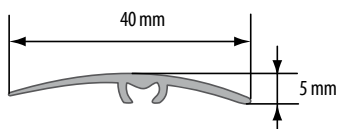

NR KAT. / KAT. № / CAT. NO					
Aluminium polerowane / Полированный алюминий / Polished aluminium					
srebrny P	830600**	–	1,0 m	14	
	830808**	–	2,0 m	10	
Aluminium anodowane / Анодированный алюминий / Anodised aluminium					
srebrny C-0	–	870132	0,9 m	14	
	830617	809699	1,0 m	14	
	–	870613	1,8 m	10	
	830815	809712	2,0 m	10	
	857423	–	2,5 m	10	
	852817**	816345	2,7 m	10	
	831010	–	3,0 m	10	
złoty C-23	–	870149	0,9 m	14	
	830624	809729	1,0 m	14	
	–	870620	1,8 m	10	
	830822	809736	2,0 m	10	
	857430	–	2,5 m	10	
	852824**	816352	2,7 m	10	
szampan C-32	831027	–	3,0 m	10	
	–	870156	0,9 m	14	
	830631	809743	1,0 m	14	
	–	870637	1,8 m	10	
	830839	809750	2,0 m	10	
	852831	816369	2,7 m	10	
c. brąz C-34	831034	–	3,0 m	10	
	–	815553	0,9 m	14	
	830655**	–	1,0 m	14	
	830853	–	2,0 m	10	
Mosiądz polerowany / Полированная латунь / Polished brass	815560	816376	2,7 m	10	
	złoty P	–	870033**	0,9 m	14
		–	820205*	1,0 m	14
		–	870675**	1,8 m	10
		–	820229**	2,0 m	10
–		812163	2,7 m	10	
Mosiądz chromowany / Хромированная латунь / Chromed brass	srebrny CH	–	820267	1,0 m	14
		–	805042	2,0 m	10

Profile bez silikonu / Профили без силикона / Profiles without silicone

Profile z silikonem / Профили с силиконом / Profiles with silicone



\* Do wyczerpania zapasów / Товар доступен до окончания запасов на складе / Till stock lasts



\*\* Czas realizacji: 3 tygodnie / Срок реализации: 3 недели / Lead time: 3 weeks



Montaż na wkręty / Монтаж на шурупы / Fix it with screws



**PATRZ STR. 183**  
CM. CTP. 183  
SEE PAGE 183

### ZASTOSOWANIE / ПРИМЕНЕНИЕ / APPLICATION

Listwy umożliwiają wyjątkowo estetyczne wykończenie łączenia różnych powierzchni podłogowych, są idealnym rozwiązaniem do łączenia wykładzin z parkietem lub terakotą, tym bardziej, iż niwelują ewentualną różnicę poziomów. Niewątpliwą zaletą tych listew jest niewidoczny sposób mocowania do podłoża.

Рейки позволяют эстетично отделывать соединения различных напольных покрытий. Это идеальное решение для стыковки ковролина с паркетом или керамической плиткой, так как с их помощью сглаживаются возможные различия в высоте напольных покрытий. Несомненным преимуществом этих реек также является невидимое крепление к основанию.

These strips allow for an exceptionally esthetic finish of connections between various floor surfaces. They are an ideal solution for connecting fitted carpets with parquet floor or terracotta tiles, especially as they level out possible differences of levels. The unquestionable advantage of these strips is an invisible method of mounting to the base.

### MONTAŻ / МОНТАЖ / ASSEMBLY

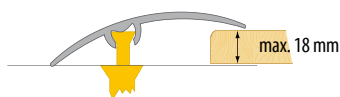

### WYMIARY / РАЗМЕР / DIMENSIONS

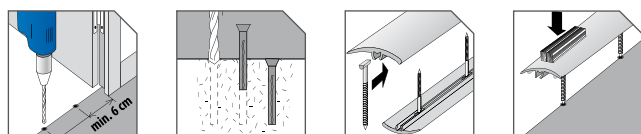
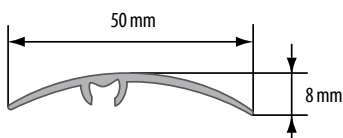

NR KAT. / KAT. № / CAT. NO					
			5in1		
Aluminium anodowane / Анодированный алюминий / Anodised aluminium					
srebrny C-0	–	855719	822728	0,9 m	10
	855900	809767	–	1,0 m	10
	–	855818	822735	1,8 m	10
	855962	809798	–	2,0 m	10
	853814	816581	–	2,7 m	10
złoty C-23	898839	–	–	3,0 m	10
	–	855726	822742	0,9 m	10
	855917	809804	–	1,0 m	10
	–	855825	822759	1,8 m	10
	855979	809811	–	2,0 m	10
szampan C-32	853821	816598	–	2,7 m	10
	–	815591	822766	0,9 m	10
	855924	809873	–	1,0 m	10
	855986	809880	–	2,0 m	10
	853838	816604	–	2,7 m	10
c. brąz C-34	–	815614	–	0,9 m	10
	855948	–	–	1,0 m	10
	855993**	–	–	2,0 m	10
	815652	816611	–	2,7 m	10



Profile bez silikonu / Профили без силикона  
/ Profiles without silicone



Profile z silikonem / Профили с силиконом  
/ Profiles with silicone



System montażu listew 5in1 / Система  
монтажа 5in1 / Assembly system 5in1



\*\* Czas realizacji: 3 tygodnie / Срок реализации: 3 недели / Lead time: 3 weeks



Montaż na wkręty / Монтаж на шурупы / Fix it with screws



**PATRZ STR. 183**  
СМ. СТР. 183  
SEE PAGE 183

## ZASTOSOWANIE / ПРИМЕНЕНИЕ / APPLICATION

Listwy umożliwiają wyjątkowo estetyczne wykończenie łączenia różnych nawierzchni podłogowych, są idealnym rozwiązaniem do łączenia wykładzin z parkietem lub terakotą, tym bardziej, iż niwelują ewentualną różnicę poziomów. Niewątpliwą zaletą tych listew jest niewidoczny sposób mocowania do podłoża.

Рейки позволяют эстетично отделывать соединения различных напольных покрытий. Это идеальное решение для стыковки ковровина с паркетом или керамической плиткой, так как с их помощью сглаживаются возможные различия в высоте напольных покрытий. Несомненным преимуществом этих реек также является невидимое крепление к основанию.

These strips allow for an exceptionally esthetic finish of connections between various floor surfaces. They are an ideal solution for connecting fitted carpets with parquet floor or terracotta tiles, especially as they level out possible differences of levels. The unquestionable advantage of these strips is an invisible method of mounting to the base.

NR KAT. / KAT. № / CAT. NO				
			5in1	
Aluminium anodowane / Анодированный алюминий / Anodised aluminium				
srebrny C-0	849916	823299	0,9 m	16
	850011	823305	1,8 m	10
złoty C-23	850318	–	2,7 m	10
	849923	823312	0,9 m	16
	850028	823329	1,8 m	10
szampan C-32	891731**	–	2,7 m	10
	849930	823336	0,9 m	16
	850035	823343	1,8 m	10

5in1

System montażu listew 5in1 / Система монтажа 5in1 / Assembly system 5in1

## MONTAŻ / МОНТАЖ / ASSEMBLY

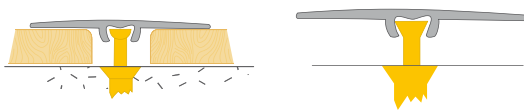

## WYMIARY / РАЗМЕР / DIMENSIONS

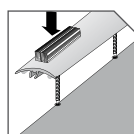
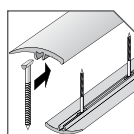
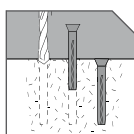
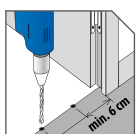
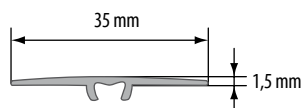

\*\* Czas realizacji: 3 tygodnie / Срок реализации: 3 недели / Lead time: 3 weeks



Montaż na wkręty / Монтаж на шурупы / Fix it with screws



Montaż na klej / Монтаж на клей / Fix it with glue



Przy montażu nie używać kleju na bazie octu / В процессе монтажа не использовать клея на основе уксуса / Do not use adhesives containing vinegar for fixing

**ZASTOSOWANIE / ПРИМЕНЕНИЕ / APPLICATION**

Listwa ma wszechstronne zastosowanie przy łączeniu wszelkich powierzchni. Stanowi estetyczne przejście między glazurą a wykładziną dywanową, parkietem, itp., maskując jednocześnie wszelkie nierówności łączonych krawędzi.

Универсальная рейка для стыковки всех типов напольных покрытий. Формирует элегантный переход от плитки к ковровину, паркету и т.п., одновременно маскируя неровности соединяемых поверхностей.

This strip has a versatile application and can be used while connecting all kinds of surfaces. It plays a role of an esthetic transition between tiles and fitted carpet, parquet floor, etc., masking some minor unevenness of connected edges, at the same time.

NR KAT. / KAT. № / CAT. NO			
Aluminium anodowane / Анодированный алюминий / Anodised aluminium			
srebrny C0	819223	1,0 m	10
	819230	2,7 m	10
złoty C23	819247	2,7 m	10
oliwka C33	819254	1,0 m	10
srebrny ST	819278*	1,0 m	10

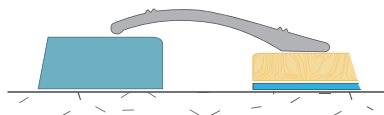
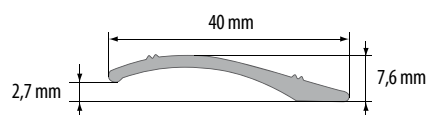

\* Czas realizacji: 3 tygodnie / Срок реализации: 3 недели / Lead time: 3 weeks

**MONTAŻ / МОНТАЖ / ASSEMBLY****WYMIARY / РАЗМЕР / DIMENSIONS**

Montaż na klej / Монтаж на клей / Fix it with glue



Przy montażu nie używać kleju na bazie octu / В процессе монтажа не использовать клея на основе уксуса / Do not use adhesives containing vinegar for fixing



**ZASTOSOWANIE / ПРИМЕНЕНИЕ / APPLICATION**

Listwa ma wszechstronne zastosowanie przy łączeniu wszelkich powierzchni. Stanowi estetyczne przejście między glazurą a wykładziną dywanową, parkietem, itp., maskując równocześnie wszelkie nierówności łączonych krawędzi.

Универсальная рейка для стыковки всех типов напольных покрытий. Формирует элегантный переход от плитки к ковровину, паркету и т.п., одновременно маскируя неровности соединяемых поверхностей.

This strip has a versatile application and can be used while connecting all kinds of surfaces. It plays a role of an esthetic transition between tiles and fitted carpet, parquet floor, etc., masking some minor unevenness of connected edges, at the same time.

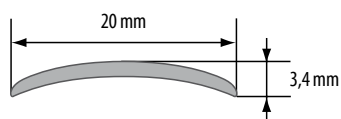
**MONTAŻ / МОНТАЖ / ASSEMBLY****WYMIARY / РАЗМЕР / DIMENSIONS**

NR KAT. / KAT. № / CAT. NO			
Aluminium polerowane / Полированный алюминий / Polished aluminium			
srebrny P	836008*	1,0 m	18
	836206*	2,0 m	10
Aluminium anodowane / Анодированный алюминий / Anodised aluminium			
srebrny C-0	878619	0,9 m	18
	836015	1,0 m	18
	878718	1,8 m	10
	836213	2,0 m	10
złoty C-23	878626	0,9 m	18
	836022	1,0 m	18
	878725	1,8 m	10
szampan C-32	836220	2,0 m	10
	878633	0,9 m	18
	836039	1,0 m	18
	878732**	1,8 m	10
	836237	2,0 m	10

\* Do wyczerpania zapasów / Товар доступен до окончания запасов на складе / Till stock lasts

\*\* Czas realizacji: 3 tygodnie / Срок реализации: 3 недели / Lead time: 3 weeks

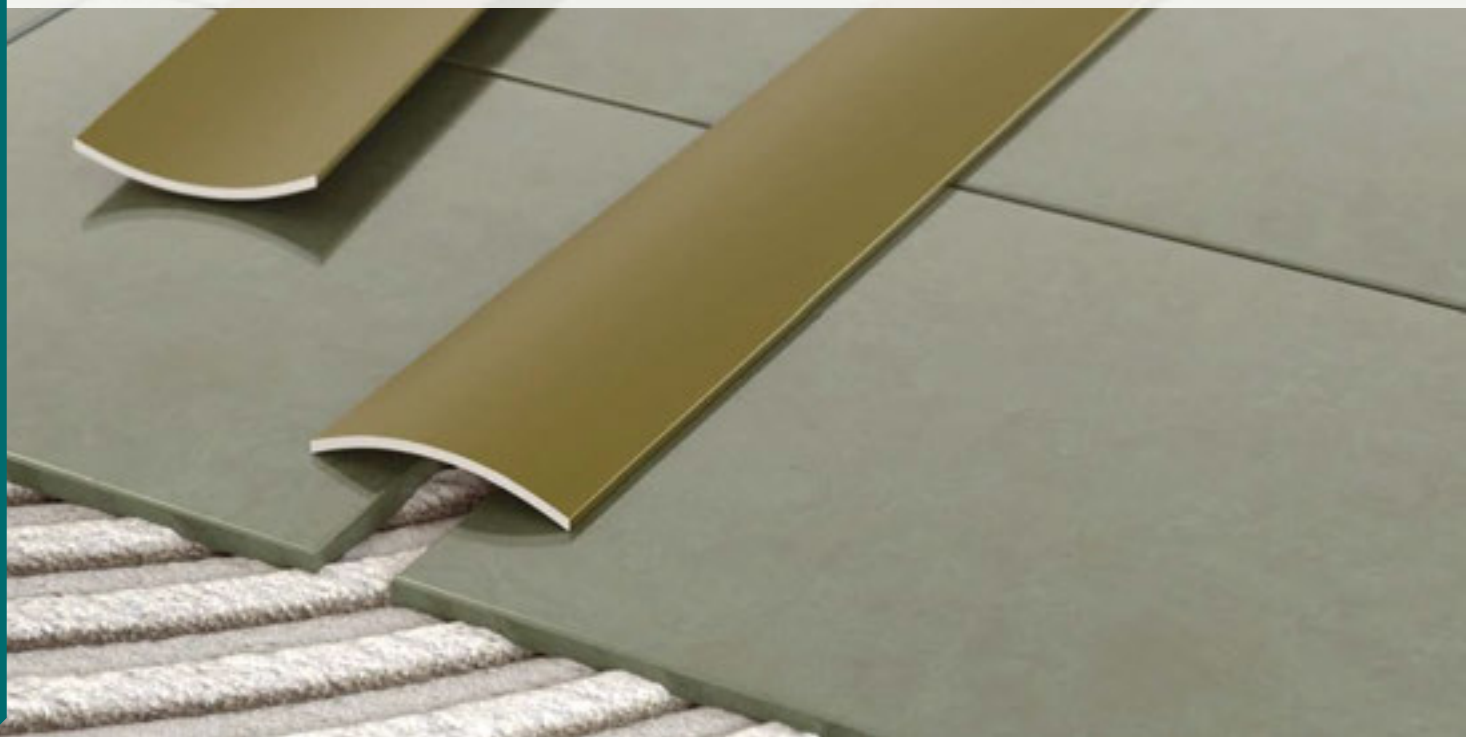

Montaż na wkręty / Монтаж на шурупы / Fix it with screws

**ZASTOSOWANIE / ПРИМЕНЕНИЕ / APPLICATION**

Listwa ma wszechstronne zastosowanie przy łączeniu wszelkich powierzchni. Stanowi estetyczne przejście między glazurą a wykładziną dywanową, parkietem, itp., maskując równocześnie wszelkie nierówności łączonych krawędzi.

Универсальная рейка для стыковки всех типов напольных покрытий. Формирует элегантный переход от плитки к ковролину, паркету и т.п., одновременно маскируя неровности соединяемых поверхностей.

This strip has a versatile application and can be used while connecting all kinds of surfaces. It plays a role of an esthetic transition between tiles and fitted carpet, parquet floor, etc., masking some minor unevenness of connected edges, at the same time.

NR KAT. / KAT. № / CAT. NO				
Kolor Цвет Colour	 		Długość Длина Length	
Aluminium anodowane / Анодированный алюминий / Anodised aluminium				
srebrny C-0	819209	819186	0,9 m	10
oliwka C-33	819216	819193	0,9 m	10

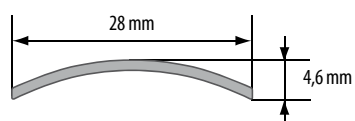
**MONTAŻ / МОНТАЖ / ASSEMBLY****WYMIARY / РАЗМЕР / DIMENSIONS**

Montaż na wkręty / Монтаж на шурупы / Fix it with screws



Montaż na klej / Монтаж на клей / Fix it with glue



Przy montażu nie używać kleju na bazie octu / В процессе монтажа не использовать клея на основе уксуса / Do not use adhesives containing vinegar for fixing



## ZASTOSOWANIE / ПРИМЕНЕНИЕ / APPLICATION

Listwa ma wszechstronne zastosowanie przy łączeniu wszelkich powierzchni. Stanowi estetyczne przejście między glazurą a wykładziną dywanową, parkietem, itp., maskując równocześnie wszelkie nierówności łączonych krawędzi. Listwa jest niezastąpiona przy łączeniu wykładzin w progach.

Универсальная рейка для стыковки всех типов напольных покрытий. Формирует элегантный переход от плитки к ковровину, паркету и т.п., одновременно маскируя неровности соединяемых поверхностей. Незаменима при стыковке ковровина на порогах.

This strip has a versatile application and can be used while connecting all kinds of surfaces. It plays a role of an esthetic transition between tiles and fitted carpet, parquet floor, etc., masking some minor unevenness of connected edges, at the same time. This strip is indispensable for connecting fitted carpets on thresholds.

## MONTAŻ / МОНТАЖ / ASSEMBLY

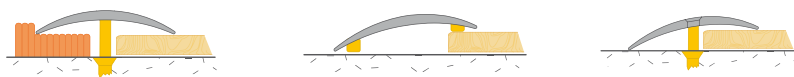

## WYMIARY / РАЗМЕР / DIMENSIONS

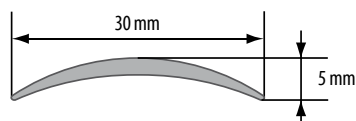

\* Do wyczerpania zapasów / Товар доступен до окончания запасов на складе / Till stock lasts



\*\* Czas realizacji: 3 tygodnie / Срок реализации: 3 недели / Lead time: 3 weeks



Montaż na wkręty / Монтаж на шурупы / Fix it with screws



Montaż na klej / Монтаж на клей / Fix it with glue



Przy montażu nie używać kleju na bazie octu / В процессе монтажа не использовать клея на основе уксуса / Do not use adhesives containing vinegar for fixing

NR KAT. / KAT. № / CAT. NO				
Aluminium polerowane / Полированный алюминий / Polished aluminium				
srebrny P	831102**	–	1,0 m	18
	831300	–	2,0 m	10
Aluminium anodowane / Анодированный алюминий / Anodised aluminium				
srebrny C-0	878213	838316	0,9 m	18
	831119	838415	1,0 m	18
	878312	838613	1,8 m	10
	831317	838712	2,0 m	10
	857621	–	2,5 m	10
	831416**	838811	2,7 m	10
złoty C-23	831515	838910	3,0 m	10
	878220	838323	0,9 m	18
	831126	838422	1,0 m	18
	878329	838620	1,8 m	10
	831324	838729	2,0 m	10
	857638	–	2,5 m	10
szampan C-32	831423**	808487	2,7 m	10
	831522	838927**	3,0 m	10
	878237	838330	0,9 m	18
	831133	838439	1,0 m	18
	878336	–	1,8 m	10
	831331	838736	2,0 m	10
c. brąz C-34	860997**	–	2,5 m	10
	–	813115	2,7 m	10
	831539	838934	3,0 m	10
	–	813153	0,9 m	18
	831157	–	1,0 m	18
	831355	–	2,0 m	10
Mosiądz polerowany / Полированная латунь / Polished brass	857669	–	2,5 m	10
	–	813160	2,7 m	10
	831553**	–	3,0 m	10
	878275**	822605**	0,9 m	18
złoty P	870224	–	0,93 m	18
	820304**	–	1,0	18
	–	822636*	1,8 m	10
Mosiądz chromowany / Хромированная латунь / Chromed brass				
srebrny CH	812019	–	0,9 m	18
	812071	–	1,8 m	10

**ZASTOSOWANIE / ПРИМЕНЕНИЕ / APPLICATION**

Listwa ma wszechstronne zastosowanie przy łączeniu wszelkich powierzchni. Stanowi estetyczne przejście między glazurą a wykładziną dywanową, parkietem, itp., maskując równocześnie wszelkie nierówności łączonych krawędzi. Listwa jest niezastąpiona przy łączeniu wykładzin w progach.

Универсальная рейка для стыковки всех типов напольных покрытий. Формирует элегантный переход от плитки к ковровину, паркету и т.п., одновременно маскируя неровности соединяемых поверхностей. Незаменима при стыковке ковровина на порогах.

This strip has a versatile application and can be used while connecting all kinds of surfaces. It plays a role of an esthetic transition between tiles and fitted carpet, parquet floor, etc., masking some minor unevenness of connected edges, at the same time. This strip is indispensable for connecting fitted carpets on thresholds.

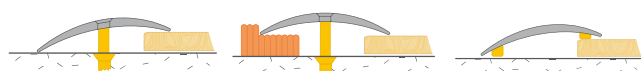
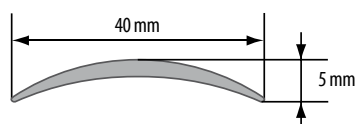
**MONTAŻ / МОНТАЖ / ASSEMBLY****WYMIARY / РАЗМЕР / DIMENSIONS**

**📅** \*\* Czas realizacji: 3 tygodnie / Срок реализации: 3 недели / Lead time: 3 weeks

**🔩** Montaż na wkręty / Монтаж на шурупы / Fix it with screws

**🔪** Montaż na klej / Монтаж на клей / Fix it with glue

**⚠️** Przy montażu nie używać kleju na bazie octu / В процессе монтажа не использовать клея на основе уксуса / Do not use adhesives containing vinegar for fixing

NR KAT. / KAT. № / CAT. NO				
Kolor Цвет Colour	—		Długość Длина Length	📏
Aluminium polerowane / Полированный алюминий / Polished aluminium				
srebrny P	845208**	—	1,0 m	14
	845406**	—	2,0 m	10
Aluminium naturalne / Натуральный алюминий / Natural aluminium				
srebrny N	855245**	—	3,0 m	10
Aluminium anodowane / Анодированный алюминий / Anodised aluminium				
srebrny C-0	878411	854019	0,9 m	14
	845215	854118	1,0 m	14
	878510	—	1,8 m	10
	845413	854415	2,0 m	10
	853012	854514**	2,7 m	10
	845611	801976**	3,0 m	10
złoty C-23	878428	854026	0,9 m	14
	845222	854125	1,0 m	14
	878527	—	1,8 m	10
	845420	854422	2,0 m	10
	853029**	854521**	2,7 m	10
	845628	—	3,0 m	10
szampan C-32	878435	862823	0,9 m	14
	845239	863394	1,0 m	14
	878534	—	1,8 m	10
	845437	863417	2,0 m	10
	853036**	814112	2,7 m	10
	845635	—	3,0 m	10
oliwka C-33	845246	—	1,0 m	14
	—	814129	0,9 m	14
c. brąz C-34	845253	—	1,0 m	14
	845451	—	2,0 m	10
	—	814181	2,7 m	10
Mosiądz chromowany / Хромированная латунь / Chromed brass				
srebrny CH	812088	—	1,8 m	10

**ZASTOSOWANIE / ПРИМЕНЕНИЕ / APPLICATION**

Listwa ma wszechstronne zastosowanie przy łączeniu wszelkich powierzchni. Stanowi estetyczne przejście między glazurą a wykładziną dywanową, parkietem, itp., maskując równocześnie wszelkie nierówności łączonych krawędzi. Listwa jest niezastąpiona przy łączeniu wykładzin w progach.

Универсальная рейка для стыковки всех типов напольных покрытий. Формирует элегантный переход от плитки к ковровину, паркету и т.п., одновременно маскируя неровности соединяемых поверхностей. Незаменима при стыковке ковровина на порогах.

This strip has a versatile application and can be used while connecting all kinds of surfaces. It plays a role of an esthetic transition between tiles and fitted carpet, parquet floor, etc., masking some minor unevenness of connected edges, at the same time. This strip is indispensable for connecting fitted carpets on thresholds.

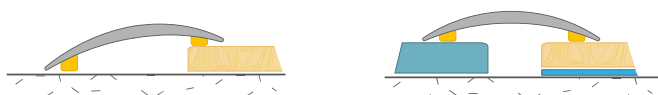
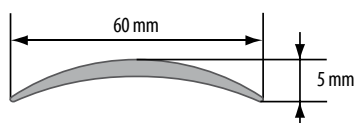
**MONTAŻ / МОНТАЖ / ASSEMBLY****WYMIARY / РАЗМЕР / DIMENSIONS**

Montaż na klej / Монтаж на клей / Fix it with glue



Przy montażu nie używać kleju na bazie octu / В процессе монтажа не использовать клея на основе уксуса / Do not use adhesives containing vinegar for fixing

NR KAT. / KAT. № / CAT. NO			
Aluminium anodowane / Анодированный алюминий / Anodised aluminium			
srebrny C-0	813412	1,0 m	10
	813474	2,0 m	10
złoty C-23	813481	1,0 m	10
	813498	2,0 m	10
szampan C-32	813511	1,0 m	10
	813559	2,0 m	10
c. brąz C-34	813566	1,0 m	10
	813573	2,0 m	10
srebrny ST	814051	1,0 m	10
	814068	2,0 m	10

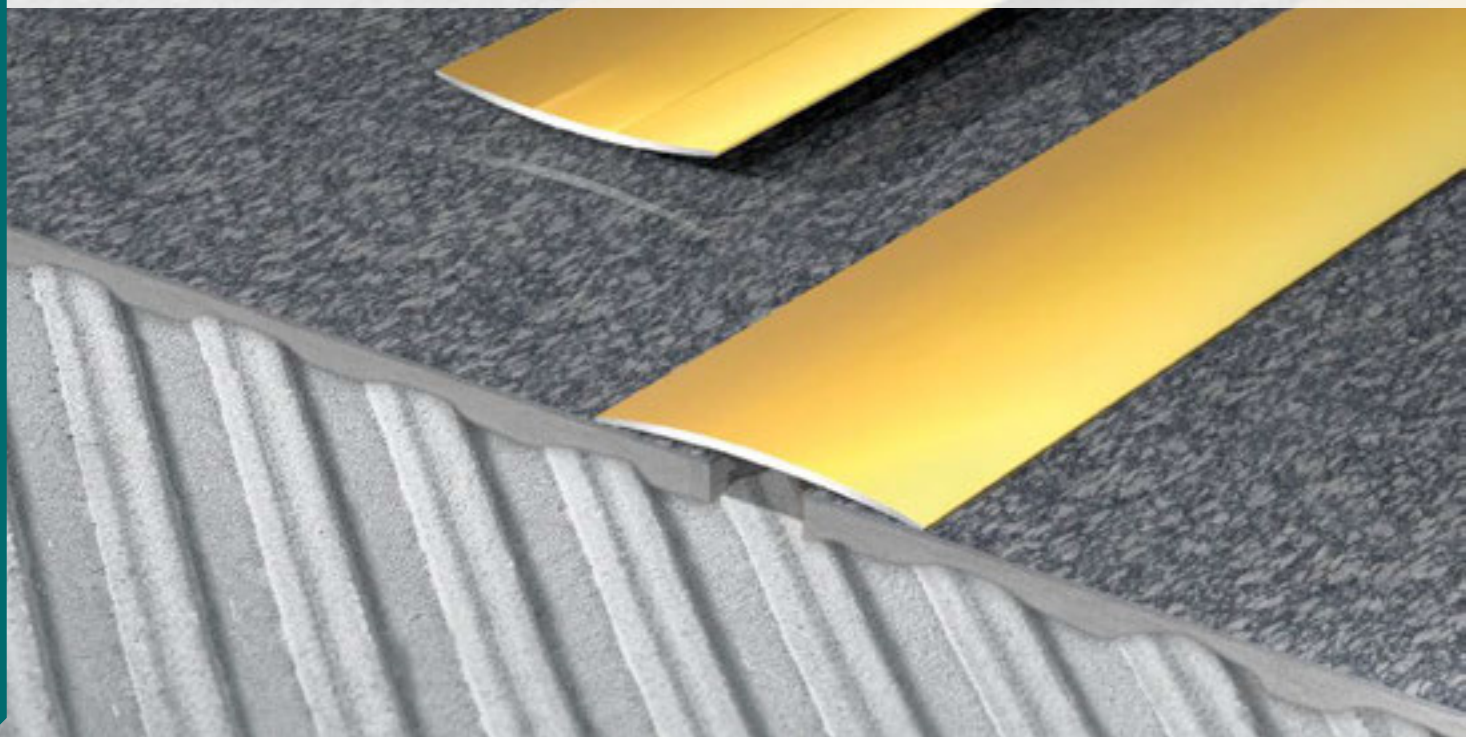
**ZASTOSOWANIE / ПРИМЕНЕНИЕ / APPLICATION**

Listwa ma wszechstronne zastosowanie przy łączeniu wszelkich powierzchni. Stanowi estetyczne przejście między glazurą a wykładziną dywanową, parkietem, itp., maskując równocześnie wszelkie nierówności łączonych krawędzi. Listwa jest niezastąpiona przy łączeniu wykładzin w progach.

Универсальная рейка для стыковки всех типов напольных покрытий. Формирует элегантный переход от плитки к ковровину, паркету и т.п., одновременно маскируя неровности соединяемых поверхностей. Незаменима при стыковке ковровина на порогах.

This strip has a versatile application and can be used while connecting all kinds of surfaces. It plays a role of an esthetic transition between tiles and fitted carpet, parquet floor, etc., masking some minor unevenness of connected edges, at the same time. This strip is indispensable for connecting fitted carpets on thresholds.

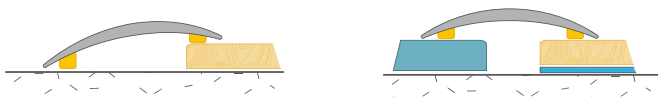
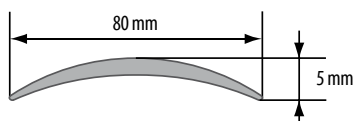
**MONTAŻ / МОНТАЖ / ASSEMBLY****WYMIARY / РАЗМЕР / DIMENSIONS**

Montaż na klej / Монтаж на клей / Fix it with glue



Przy montażu nie używać kleju na bazie octu / В процессе монтажа не использовать клея на основе уксуса  
/ Do not use adhesives containing vinegar for fixing

NR KAT. / KAT. № / CAT. NO			
Aluminium anodowane / Анодированный алюминий / Anodised aluminium			
srebrny C-0	807350	1,0 m	8
	807367	2,0 m	10
złoty C-23	807374	1,0 m	8
	807381	2,0 m	10
szampan C-32	807398	1,0 m	8
	807404	2,0 m	10
c. brąz C-34	807411	1,0 m	8
	807428	2,0 m	10
srebrny ST	815973	1,0 m	8
	815980	2,0 m	10



## ZASTOSOWANIE / ПРИМЕНЕНИЕ / APPLICATION

Listwa przeznaczona do łączenia powierzchni o nieróżnicowanej wysokości. Stanowi estetyczne wykończenie paneli, terakoty oraz wykładzin dywanowych zapobiegając potykaniu się o wystający brzeg.

Рейка предназначена для стыковки одноуровневых напольных покрытий. Служит элегантной окантовкой покрытий из ламината, керамической плитки, а также ковровина, устраняя возможность споткнуться о край покрытия.



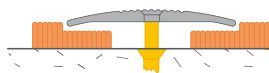

This strip is designed for connecting surfaces of undifferentiated height. It constitutes an aesthetic finish of laminates, terracotta, fitted carpets and prevents stumbling over protruding edges.

## MONTAŻ / МОНТАЖ / ASSEMBLY

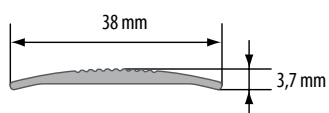

## WYMIARY / РАЗМЕР / DIMENSIONS



NR KAT. / KAT. № / CAT. NO				
				
Aluminium anodowane / Анодированный алюминий / Anodised aluminium				
srebrny C-0	879814	0,9 m	14	
	837715	1,0 m	14	
	879913	1,8 m	10	
	837814	2,0 m	10	
złoty C-23	837913**	3,0 m	10	
	879821	0,9 m	14	
	837722	1,0 m	14	
	879920	1,8 m	10	
szampan C-32	837821	2,0 m	10	
	879838	0,9 m	14	
	879937**	1,8 m	10	
	853432**	2,7 m	10	



\*\* Czas realizacji: 3 tygodnie / Срок реализации: 3 недели / Lead time: 3 weeks







Montaż na wkręty / Монтаж на шурупы / Fix it with screws

**ZASTOSOWANIE / ПРИМЕНЕНИЕ / APPLICATION**

Listwa przeznaczona do łączenia powierzchni o nieróżnicowanej wysokości. Stanowi estetyczne wykończenie paneli, terakoty oraz wykładzin dywanowych zapobiegając potykaniu się o wystający brzeg.

Рейка предназначена для стыковки одноуровневых напольных покрытий. Служит элегантным оформлением перехода между покрытиями из ламината, керамической плитки, а также ковровина, защищая от спотыкания о выступающие края покрытий.

This strip is designed for connecting surfaces of undifferentiated height. It constitutes an aesthetic finish of laminates, terracotta, fitted carpets and prevents stumbling over protruding edges.

NR KAT. / KAT. № / CAT. NO				
				
Aluminium anodowane / Анодированный алюминий / Anodised aluminium				
srebrny C-0	801396	1,0 m	5	
	801495	2,0 m	5	
złoty C-23	801594	1,0 m	5	
	801693	2,0 m	5	
szampan C-32	894299	1,0 m	5	
	897689**	2,0 m	10	

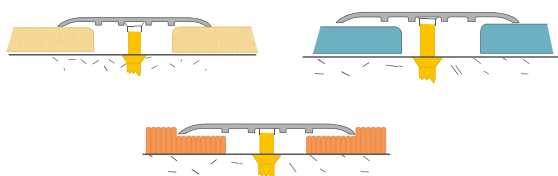
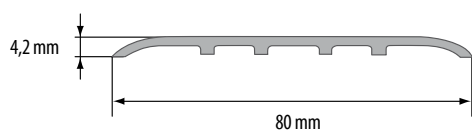
**MONTAŻ / МОНТАЖ / ASSEMBLY****WYMIARY / РАЗМЕР / DIMENSIONS**

\*\* Czas realizacji: 3 tygodnie / Срок реализации: 3 недели / Lead time: 3 weeks



Montaż na wkręty / Монтаж на шурупы / Fix it with screws



**ZASTOSOWANIE / ПРИМЕНЕНИЕ / APPLICATION**

Listwa przeznaczona do łączenia powierzchni o nieodróżnicowanej wysokości. Stanowi estetyczne wykończenie paneli, terakoty oraz wykładzin dywanowych zapobiegając potykaniu się o wystający brzeg.

Рейка предназначена для стыковки одноуровневых напольных покрытий. Служит элегантным оформлением перехода между покрытиями из ламината, керамической плитки, а также ковровина, защищая от спотыкания о выступающие края покрытий.

This strip is designed for connecting surfaces of undifferentiated height. It constitutes an aesthetic finish of laminates, terracotta, fitted carpets and prevents stumbling over protruding edges.

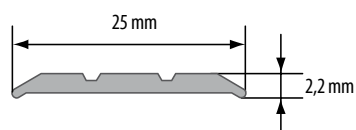
**MONTAŻ / МОНТАЖ / ASSEMBLY****WYMIARY / РАЗМЕР / DIMENSIONS**

NR KAT. / KAT. № / CAT. NO				
Aluminium anodowane / Анодированный алюминий Anodised aluminium				
srebrny C-0	839429	808418	0,9 m	20
	839528	–	1,0 m	20
	839627	–	1,8 m	10
	839726	–	2,0 m	10
	808494	808425	2,5 m	10
	839924	–	3,0 m	10
złoty C-23	839436	808432	0,9 m	20
	839535	–	1,0 m	20
	839634	–	1,8 m	10
	839733	–	2,0 m	10
szampan C-32	808500	808449	2,5 m	10
	839931**	–	3,0 m	10
	839443	–	0,9 m	20
srebrny CH	839542	–	1,0 m	20
	839641**	–	1,8 m	10
	839740	–	2,0 m	10
Mosiądz chromowany / Хромированная латунь / Chromed brass				
srebrny CH	812095	–	0,9 m	20
	812118	–	1,8 m	10



\*\* Czas realizacji: 3 tygodnie / Срок реализации:  
3 недели / Lead time: 3 weeks



Montaż na wkręty / Монтаж на шурупы  
/ Fix it with screws



Montaż na klej / Монтаж на клей / Fix it with glue

**ZASTOSOWANIE / ПРИМЕНЕНИЕ / APPLICATION**

Listwa przeznaczona do łączenia powierzchni o nieróżnicowanej wysokości. Stanowi estetyczne wykończenie paneli, terakoty oraz wykładzin dywanowych zapobiegając potykaniu się o wystający brzeg.

Рейка предназначена для стыковки одноуровневых напольных покрытий. Служит элегантным оформлением перехода между покрытиями из ламината, керамической плитки, а также ковровина, защищая от спотыкания о выступающие края покрытий.

This strip is designed for connecting surfaces of undifferentiated height. It constitutes an aesthetic finish of laminates, terracotta, fitted carpets and prevents stumbling over protruding edges.

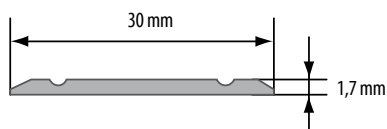
**MONTAŻ / МОНТАЖ / ASSEMBLY****WYMIARY / РАЗМЕР / DIMENSIONS**

NR KAT. / KAT. № / CAT. NO			
Aluminium anodowane / Анодированный алюминий / Anodised aluminium			
srebrny C-0	878817	0,9 m	20
	831614	1,0 m	20
	878916	1,8 m	10
	831812	2,0 m	10
	858024	2,5 m	10
złoty C-23	832017	3,0 m	10
	878824	0,9 m	20
	831621	1,0 m	20
	878923	1,8 m	10
	831829	2,0 m	10
	858031	2,5 m	10
szampan C-32	853227**	2,7 m	10
	832024	3,0 m	10
	878831	0,9 m	20
	831638	1,0 m	20
c. brąz C-34	878930	1,8 m	10
	831836	2,0 m	10
	831652	1,0 m	20
	831850**	2,0 m	10



\*\* Czas realizacji: 3 tygodnie / Срок реализации: 3 недели / Lead time: 3 weeks

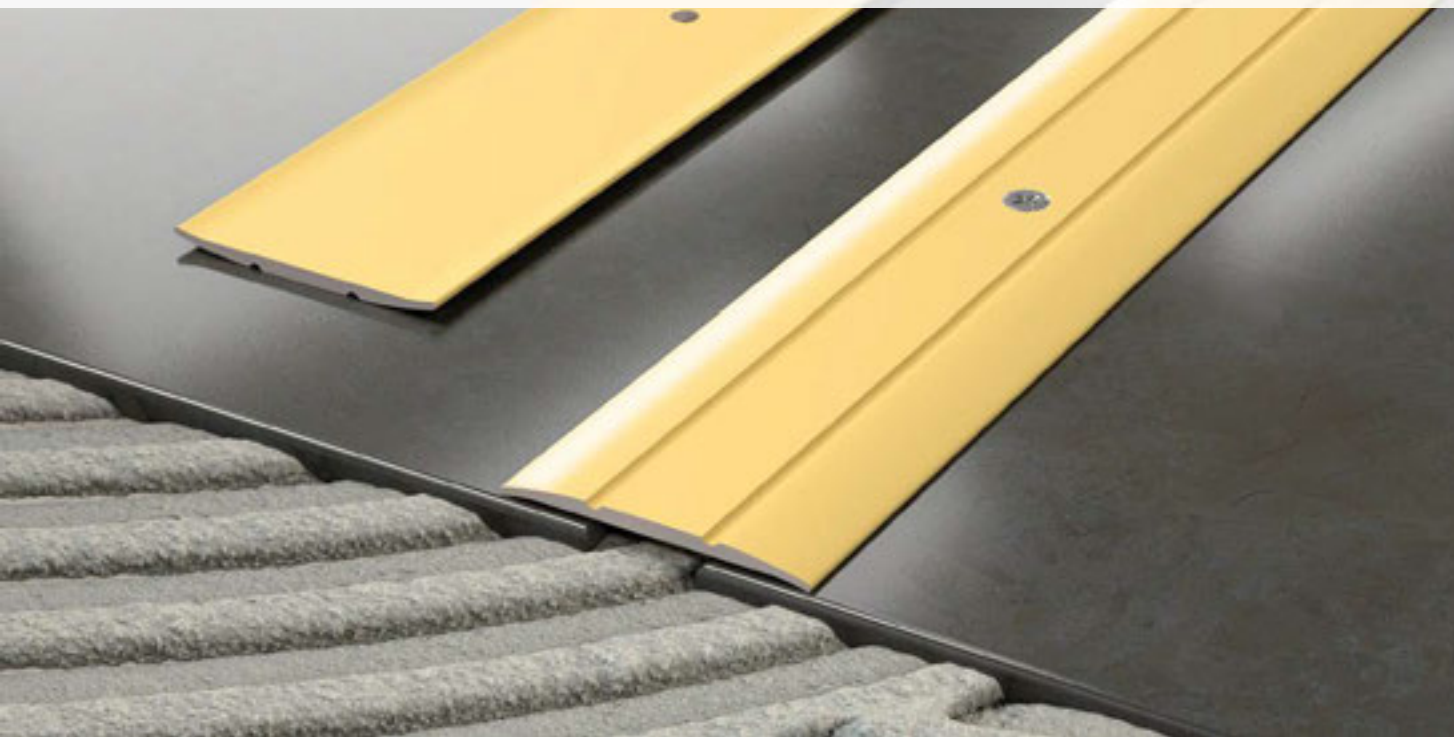

Montaż na wkręty / Монтаж на шурупы / Fix it with screws

**ZASTOSOWANIE / ПРИМЕНЕНИЕ / APPLICATION**

Listwa przeznaczona do łączenia powierzchni o nieodróżnicowanej wysokości. Stanowi estetyczne wykończenie paneli, terakoty oraz wykładzin dywanowych zapobiegając potykaniu się o wystający brzeg.

Рейка предназначена для стыковки одноуровневых напольных покрытий. Служит элегантным оформлением перехода между покрытиями из ламината, керамической плитки, а также ковровина, защищая от спотыкания о выступающие края покрытий.

This strip is designed for connecting surfaces of undifferentiated height. It constitutes an aesthetic finish of laminates, terracotta, fitted carpets and prevents stumbling over protruding edges.

NR KAT. / KAT. № / CAT. NO				
Aluminium anodowane / Анодированный алюминий / Anodised aluminium				
srebrny C0	819322	819285	0,9 m	10
<b>złoty C23</b>	819339	819292	0,9 m	10
oliwka C33	819346	819308	0,9 m	10
stal ST	–	819315	0,9 m	10

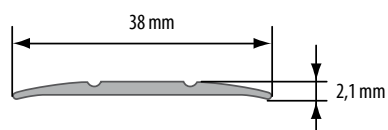
**MONTAŻ / МОНТАЖ / ASSEMBLY****WYMIARY / РАЗМЕР / DIMENSIONS**

**!** Przy montażu nie używać kleju na bazie octu / В процессе монтажа не использовать клея на основе уксуса  
/ Do not use adhesives containing vinegar for fixing

 Montaż na wkręty / Монтаж на шурупы / Fix it with screws

 Montaż na klej / Монтаж на клей / Fix it with glue

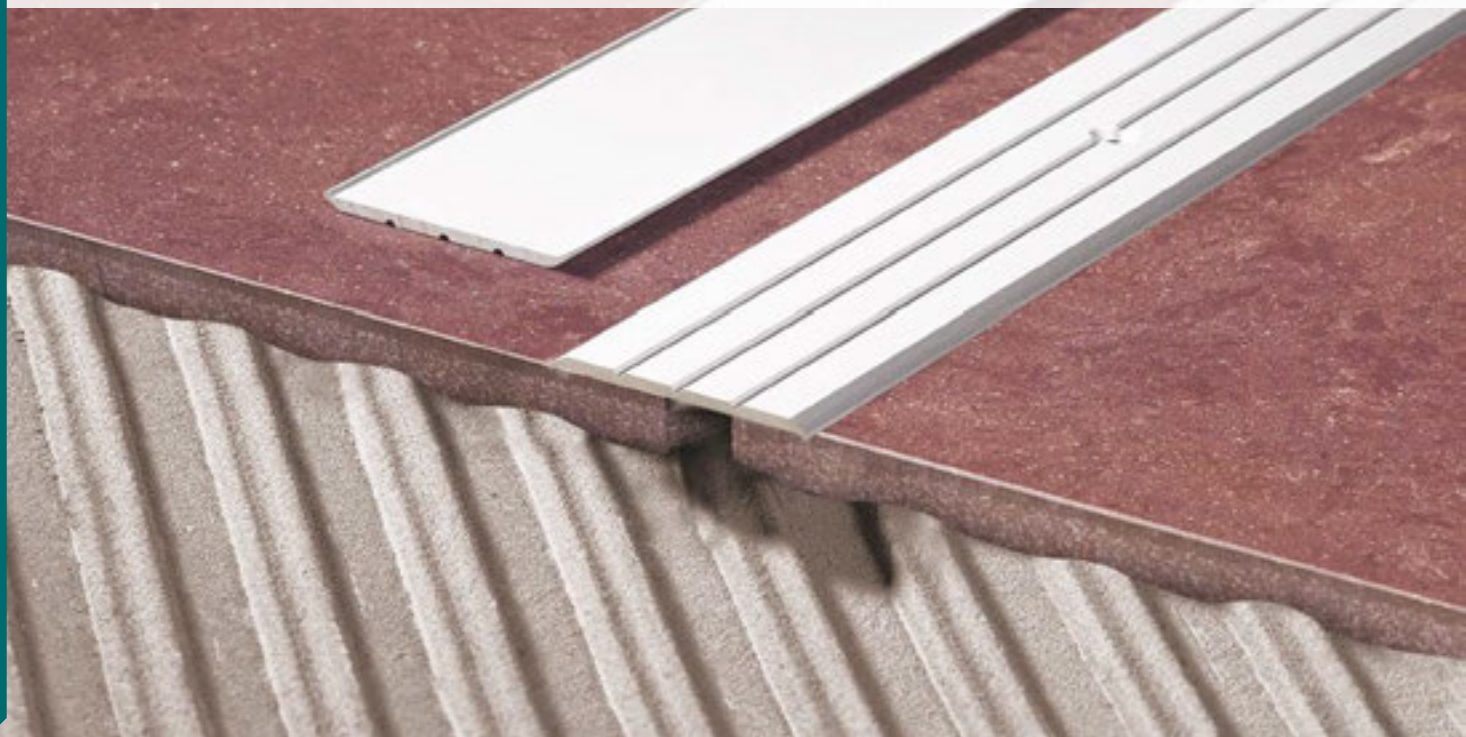
**ZASTOSOWANIE / ПРИМЕНЕНИЕ / APPLICATION**

Listwa przeznaczona do łączenia powierzchni o nieróżnicowanej wysokości. Stanowi estetyczne wykończenie paneli, terakoty oraz wykładzin dywanowych zapobiegając potykaniu się o wystający brzeg.

Рейка предназначена для стыковки одноуровневых напольных покрытий. Служит элегантным оформлением перехода между покрытиями из ламината, керамической плитки, а также ковровина, защищая от спотыкания о выступающие края покрытий.

This strip is designed for connecting surfaces of undifferentiated height. It constitutes an aesthetic finish of laminates, terracotta, fitted carpets and prevents stumbling over protruding edges.

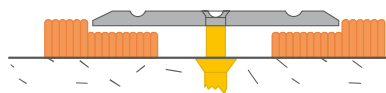
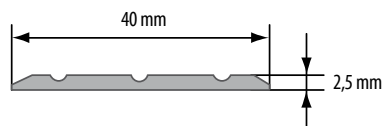
**MONTAŻ / МОНТАЖ / ASSEMBLY****WYMIARY / РАЗМЕР / DIMENSIONS**

NR KAT. / KAT. № / CAT. NO					
Aluminium polerowane / Полированный алюминий / Polished aluminium					
srebrny P	835506**	–	1,0 m	14	
Aluminium anodowane / Анодированный алюминий / Anodised aluminium					
srebrny C-0	879012	808517	0,9 m	14	
	835513	–	1,0 m	14	
	879111	–	1,8 m	10	
	835711	–	2,0 m	10	
	858123	–	2,5 m	10	
złoty C-23	835919	–	3,0 m	10	
	879029	808524	0,9 m	14	
	835520	–	1,0 m	14	
	879128	–	1,8 m	10	
	835728	–	2,0 m	10	
szampan C-32	858130	–	2,5 m	10	
	835926**	–	3,0 m	10	
	879036	–	0,9 m	14	
	835537	–	1,0 m	14	
	879135	–	1,8 m	10	
c. brąz C-34	835735	–	2,0 m	10	
	863363**	–	2,5 m	10	
	835551	–	1,0 m	14	
	835759**	–	2,0 m	10	
	858161**	–	2,5 m	10	



\*\* Czas realizacji: 3 tygodnie / Срок реализации: 3 недели / Lead time: 3 weeks



Montaż na wkręty / Монтаж на шурупы / Fix it with screws



Montaż na klej / Монтаж на клей / Fix it with glue

**ZASTOSOWANIE / ПРИМЕНЕНИЕ / APPLICATION**

Listwa chroni krawędzie posadzek o różnych poziomach.

Рейка предназначена для стыковки разноуровневых поверхностей.

This strip protects edges of floors of different levels.

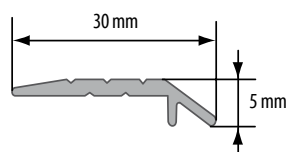
**MONTAŻ / МОНТАЖ / ASSEMBLY****WYMIARY / РАЗМЕР / DIMENSIONS**

NR KAT. / KAT. № / CAT. NO				
Aluminium polerowane / Полированный алюминий / Polished aluminium				
srebrny P	833106	–	1,0 m	16
Aluminium anodowane / Анодированный алюминий / Anodised aluminium				
srebrny C-0	870200	–	0,9 m	16
	833113	885525	1,0 m	16
	879517	–	1,8 m	10
	833311	–	2,0 m	10
	858321	–	2,5 m	10
	833519	–	3,0 m	10
złoty C-23	870217	–	0,9 m	16
	833120	885532	1,0 m	16
	879524	–	1,8 m	10
	833328	–	2,0 m	10
	858338	–	2,5 m	10
szampan C-32	833526**	–	3,0 m	10
	879432	–	0,9 m	16
	833137	–	1,0 m	16
	879531	–	1,8 m	10
c. brąz C-34	833335	–	2,0 m	10
	833151	–	1,0 m	16
	858369	–	2,5 m	10

**!** Przy montażu nie używać kleju na bazie octu / В процессе монтажа не использовать клея на основе уксуса / Do not use adhesives containing vinegar for fixing

**⏱** \*\* Czas realizacji: 3 tygodnie / Срок реализации: 3 недели / Lead time: 3 weeks

**🔩** Montaż na wkręty / Монтаж на шурупы / Fix it with screws





**🔩** Montaż na klej / Монтаж на клей / Fix it with glue

**ZASTOSOWANIE / ПРИМЕНЕНИЕ / APPLICATION**

Listwa chroni krawędzie posadzek o różnych poziomach.

Рейка предназначена для стыковки разноуровневых поверхностей.

This strip protects edges of floors of different levels.

NR KAT. / KAT. № / CAT. NO					
					
Aluminium anodowane / Анодированный алюминий / Anodised aluminium					
srebrny C-0	800979	1,0 m	10	20	
	800986	2,0 m	10	20	
złoty C-23	801297	1,0 m	10	20	
	801310	2,0 m	10	20	

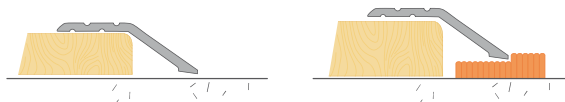
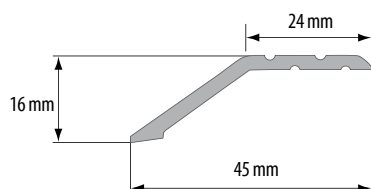
**MONTAŻ / МОНТАЖ / ASSEMBLY****WYMIARY / РАЗМЕР / DIMENSIONS**

Montaż na wkręty / Монтаж на шурупы / Fix it with screws

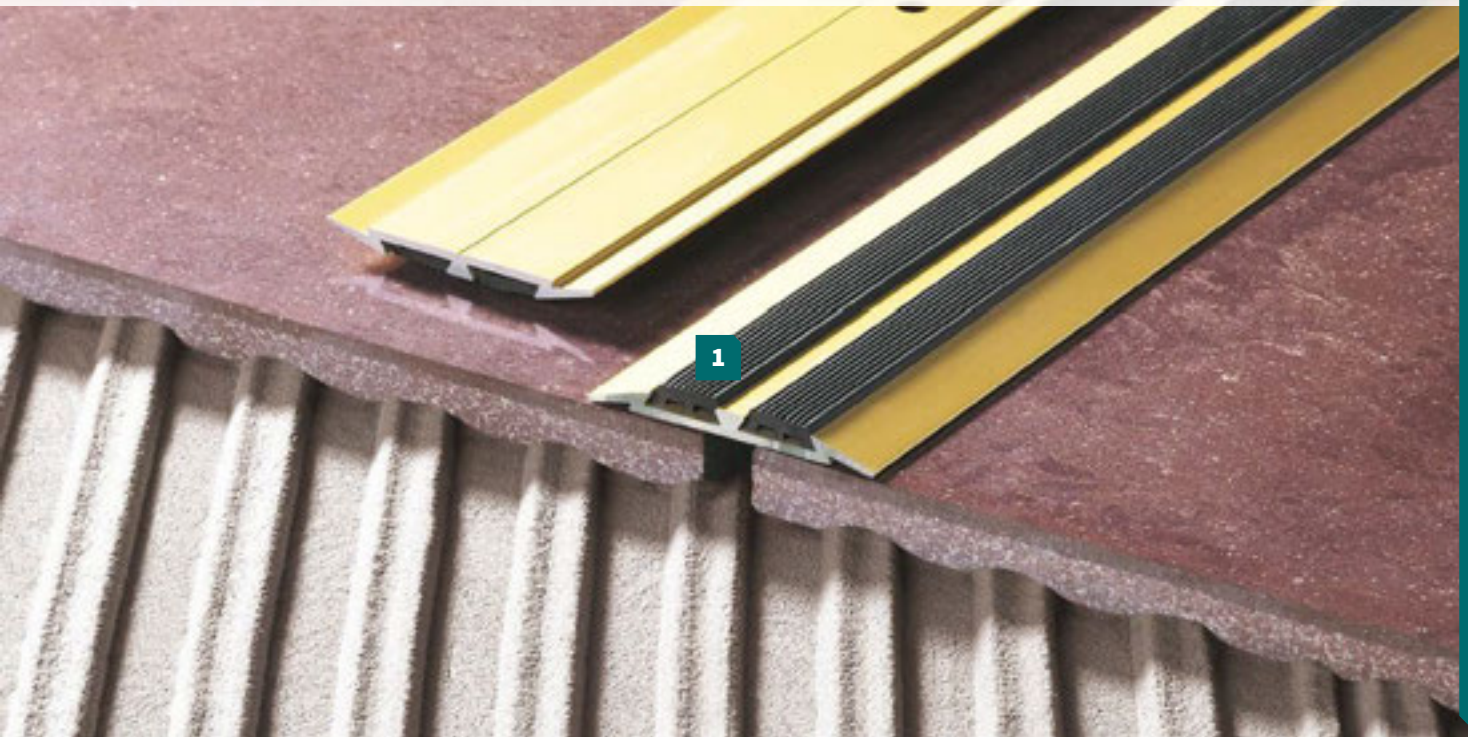

## ZASTOSOWANIE / ПРИМЕНЕНИЕ / APPLICATION

Listwa przeznaczona do łączenia powierzchni o nieróżnicowanej wysokości. Stanowi estetyczne wykończenie paneli, terakoty oraz wykładzin dywanowych zapobiegając potykaniu się o wystający brzeg.

Рейка с антискользящей резиновой вставкой предназначена для стыковки напольных покрытий с незначительной разницей в высоте. Служит элегантным оформлением перехода между покрытиями из ламината, керамической плитки, а также ковровина, защищая от спотыкания о выступающие края покрытий.

This strip is designed for connecting surfaces of undifferentiated height. It constitutes an aesthetic finish of laminates, terracotta, fitted carpets and prevents stumbling over protruding edges.

## MONTAŻ / МОНТАЖ / ASSEMBLY

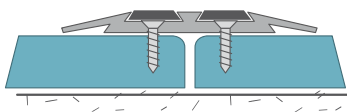

## WYMIARY / РАЗМЕР / DIMENSIONS

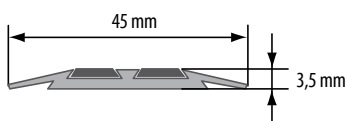

NR KAT. / KAT. № / CAT. NO			
Aluminium anodowane / Анодированный алюминий / Anodised aluminium			
srebrny C-0	879616	0,9 m	10
	837111	1,0 m	10
	879715**	1,8 m	10
	837319	2,0 m	10
	837418**	2,7 m	10
złoty C-23	837517**	3,0 m	10
	879623	0,9 m	10
	837128	1,0 m	10
	879722**	1,8 m	10
szampan C-32	837326	2,0 m	10
	837425**	2,7 m	10
	837135	1,0 m	10
oliwka C-33	837333	2,0 m	10
	837531**	3,0 m	10
	837142	1,0 m	10

## 1 Nakładka do profili schodowych / Накладка для лестничного профиля / Stair profile cover

Guma / Резина / Rubber				
BR	882203	1 mb	25	100
CZ	882210	1 mb	25	100
SZ	882258**	1 mb	25	100



\*\* Czas realizacji: 3 tygodnie / Срок реализации: 3 недели / Lead time: 3 weeks







Montaż na wkręty / Монтаж на шурупы / Fix it with screws



Podczas montażu nakładki zwrócić uwagę, aby nie była zbyt naciągnięta / В процессе монтажа резиновой наклейки следить, чтобы она не была чересчур натянута / While assembling rubber cover please note that cover can't be too strained

**ZASTOSOWANIE / ПРИМЕНЕНИЕ / APPLICATION**

Listwa chroni krawędzie posadzek o różnych poziomach.  
Рейка предназначена для стыковки разноуровневых поверхностей.  
This strip protects floor edges of different levels.

NR KAT. / KAT. № / CAT. NO			
			
Aluminium anodowane / Анодированный алюминий / Anodised aluminium			
srebrny C-0	832109	1,0 m	5
złoty C-23	832116	1,0 m	5

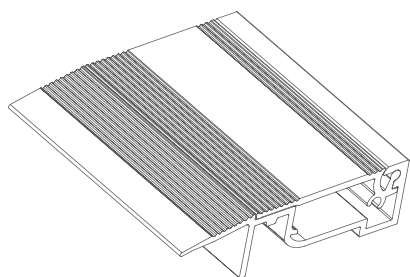
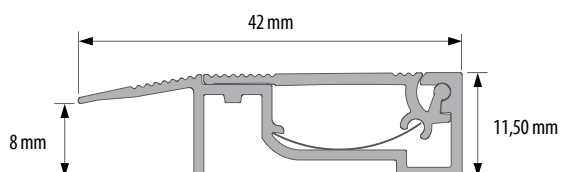
**MONTAŻ / МОНТАЖ / ASSEMBLY****WYMIARY / РАЗМЕР / DIMENSIONS**



# PROFILE WYKOŃCZENIOWE DO PANELI



ПРОФИЛИ ДЛЯ ЛАМИНАТА  
PROFILES FOR LAMINATES



PANEL P  
208



PANEL ZET O  
209



PANEL L  
210



PANEL S  
211

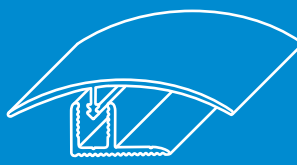

FIX LW 50  
212



FIX LW 45  
213



## ZASTOSOWANIE / ПРИМЕНЕНИЕ / APPLICATION

Kształt profilu sprawia, iż doskonale nadaje się do łączenia powierzchni wyłożonych panelami. Profil ten maskuje szczeliny dylatacyjne konieczne w tego rodzaju podłodze.

H-образная форма профиля позволяет идеально стыковать ламинированные напольные покрытия. Профиль маскирует дилатационные щели, необходимые в такого рода полах.

The profile's shape makes it perfect for connecting surfaces covered with panels. This profile masks dilatation gaps necessary in case of this kind of flooring.

## MONTAŻ / МОНТАЖ / ASSEMBLY

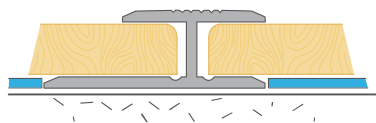

## WYMIARY / РАЗМЕР / DIMENSIONS

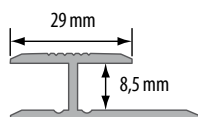

NR KAT. / KAT. № / CAT. NO			
Aluminium anodowane / Анодированный алюминий / Anodised aluminium			
srebrny C-0	835070	0,9 m	10
	835117	1,0 m	10
	835179	1,8 m	10
	835216	2,0 m	10
	853616**	2,7 m	10
złoty C-23	835315	3,0 m	10
	835087	0,9 m	10
	835124	1,0 m	10
	835186	1,8 m	10
	835223	2,0 m	10
szampan C-32	853623**	2,7 m	10
	835322	3,0 m	10
	835131	1,0 m	10
Mosiądz naturalny / Натуральная латунь / Natural brass	835230	2,0 m	10
	835339**	3,0 m	10
	złoty N	821608*	1,0 m
Mosiądz polerowany / Полированная латунь / Polished brass	821622*	2,0 m	10
	złoty P	821943*	3,0 m



\* Do wyczerpania zapasów / Товар доступен до окончания запасов на складе / Till stock lasts



\*\* Czas realizacji: 3 tygodnie / Срок реализации: 3 недели / Lead time: 3 weeks



Montaż na klej / Монтаж на клей / Fix it with glue



## ZASTOSOWANIE / ПРИМЕНЕНИЕ / APPLICATION

Profil ZET 0 służy do łączenia posadzki podłogowej zbudowanej z terakoty i innego rodzaju posadzki podłogowej. Głównym zadaniem jest niwelowanie różnicy wysokości poszczególnych powierzchni. Część dolną profilu z wycięciami wklejamy pod terakotę (maskujemy tym samym zakończenie terakoty), pod pozostałą część wsuwamy np. panele.

Профиль ZET 0 используется для стыковки керамической плитки с другими видами напольных покрытий. Главное предназначение профиля – сглаживание небольших разниц в высоте основания. Нижняя часть профиля с сечением укладывается под плитку (тем самым маскируя ее углы), под верхнюю часть укладывается к примеру ламинат.

ZET 0 profile is used for connecting floor tiles with other types of floors. Its main task is levelling any height differences. The bottom, perforated part of profile is inserted under terracotta (masking the ending of the terracotta) and under the other part you slip for example laminates.

## MONTAŻ / МОНТАЖ / ASSEMBLY

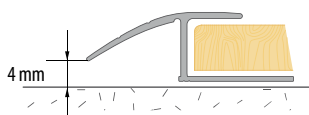

## WYMIARY / РАЗМЕР / DIMENSIONS

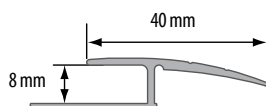

NR KAT. / KAT. № / CAT. NO			
Aluminium anodowane / Анодированный алюминий / Anodised aluminium			
	834110	1,0 m	10
srebrny C-0	834318	2,0 m	10
	834516	3,0 m	10
złoty C-23	834127	1,0 m	10
	834325	2,0 m	10
Mosiądz naturalny / Натуральная латунь / Natural brass			
złoty N	829031*	2,5 m	10
Mosiądz polerowany / Полированная латунь / Polished brass			
złoty P	821325*	2,0 m	10



\* Do wyczerpania zapasów / Товар доступен до окончания запасов на складе / Till stock lasts





**ZASTOSOWANIE / ПРИМЕНЕНИЕ / APPLICATION**

Kształt profilu sprawia, iż doskonale nadaje się do łączenia powierzchni wyłożonych panelami. Profil ten maskuje szczeliny dylatacyjne konieczne w tego rodzaju podłodze.

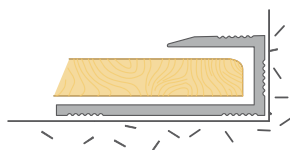
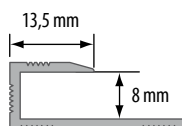
Форма профиля идеально подходит для отделки ламинированных полов. Профиль маскирует дилатационные щели, необходимые в такого рода полах.

This profile's shape makes it perfect for connecting surfaces covered with laminates. This profile masks dilatation gaps, necessary in this kind of floors.

**MONTAŻ / МОНТАЖ / ASSEMBLY**

**WYMIARY / РАЗМЕР / DIMENSIONS**

NR KAT. / KAT. № / CAT. NO				
				
Aluminium anodowane / Анодированный алюминий / Anodised aluminium				
srebrny C-0	834578	0,9 m	10	
	834615	1,0 m	10	
	834677	1,8 m	10	
	834813	2,0 m	10	
	853517	2,7 m	10	
złoty C-23	835018	3,0 m	10	
	834585	0,9 m	10	
	834622	1,0 m	10	
	834684	1,8 m	10	
	834820	2,0 m	10	
szampan C-32	853524	2,7 m	10	
	835025	3,0 m	10	
	834639	1,0 m	10	
	834837	2,0 m	10	
	835032**	3,0 m	10	
Mosiądz naturalny / Натуральная латунь / Natural brass				
złoty N	821424*	2,0 m	10	
	821448*	3,0 m	10	
Mosiądz polerowany / Полированная латунь / Polished brass				
złoty P	822001*	1,0 m	10	
	822049*	3,0 m	10	



\* Do wyczerpania zapasów / Товар доступен до окончания запасов на складе / Till stock lasts



\*\* Czas realizacji: 3 tygodnie / Срок реализации: 3 недели / Lead time: 3 weeks



Montaż na klej / Монтаж на клей / Fix it with glue



Przy montażu nie używać kleju na bazie octu / В процессе монтажа не использовать клея на основе уксуса / Do not use adhesives containing vinegar for fixing







## ZASTOSOWANIE / ПРИМЕНЕНИЕ / APPLICATION

Profil doskonale nadaje się do wykończenia schodów i podestów wyłożonych panelami, stanowi estetyczną ochronę krawędzi stopni.

Профиль идеально подходит для отделки лестничных ступеней и помостов, выложенных ламинатом, красиво окаймляет торцы ступенек.

This profile is perfect for finish stairs and podium covered with laminates. It is an esthetic protection of stair step's edges.

NR KAT. / KAT. № / CAT. NO			
			
Aluminium anodowane / Анодированный алюминий / Anodised aluminium			
srebrny C-0	834417	1,0 m	10
	834714	2,0 m	10
złoty C-23	834424	1,0 m	10
	834721	2,0 m	10
szampan C-32	834431*	1,0 m	10

## MONTAŻ / МОНТАЖ / ASSEMBLY

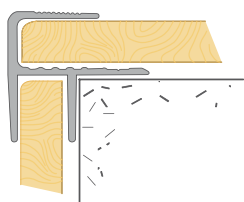

## WYMIARY / РАЗМЕР / DIMENSIONS

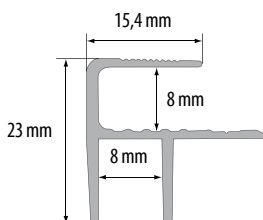

Przy montażu nie używać kleju na bazie octu / В процессе монтажа не использовать клея на основе уксуса / Do not use adhesives containing vinegar for fixing



\* Do wyczerpania zapasów / Товар доступен до окончания запасов на складе / Till stock lasts



Montaż na klej / Монтаж на клей / Fix it with glue



### ZASTOSOWANIE / ПРИМЕНЕНИЕ / APPLICATION

Listwy umożliwiają wyjątkowo estetyczne wykończenie łączenia różnych nawierzchni podłogowych, są idealnym rozwiązaniem do łączenia wykładzin z parkietem lub terakotą, tym bardziej, iż niwelują ewentualną różnicę poziomów. Niewątpliwą zaletą tych listew jest niewidoczny sposób mocowania do podłoża. Listwa pokryta jest warstwą anodowaną, o dużym stopniu odporności na ścieranie.

Рейка подходит для эстетичной отделки стыков различных напольных покрытий. Это идеальное решение для соединения ковровина с паркетом или керамической плиткой, так как рейка позволяет сглаживать небольшие разницы в высоте напольных покрытий. Несомненным преимуществом этих реек также является невидимое крепление к основанию. На рейку нанесено анодированное защитное покрытие с высокой степенью устойчивости к стиранию.

These strips allow for exceptionally esthetic finish of connections between various floor surfaces. They are an ideal solution for connecting fitted carpets with parquet floor or terracotta tiles, especially as they level out possible difference of levels. The unquestionable advantage of these strips is an invisible method of mounting to the ground. This strip is covered with very durable anodized layer with high level of tear resistance.

### MONTAŻ / МОНТАЖ / ASSEMBLY

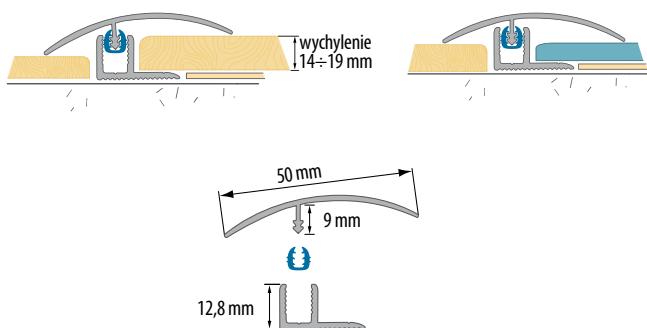

NR KAT. / KAT. № / CAT. NO			
Aluminium anodowane / Анодированный алюминий / Anodised aluminium			
srebrny C-0	801754	0,9 m	10
	801761	1,8 m	10
złoty C-23	801778	0,9 m	10
	801785**	1,8 m	10

! Przy montażu nie używać kleju na bazie octu / В процессе монтажа не использовать клея на основе уксуса / Do not use adhesives containing vinegar for fixing

\*\* Czas realizacji: 3 tygodnie / Срок реализации: 3 недели / Lead time: 3 weeks

Montaż na wkręty / Монтаж на шурупы / Fix it with screws

Montaż na klej / Монтаж на клей / Fix it with glue

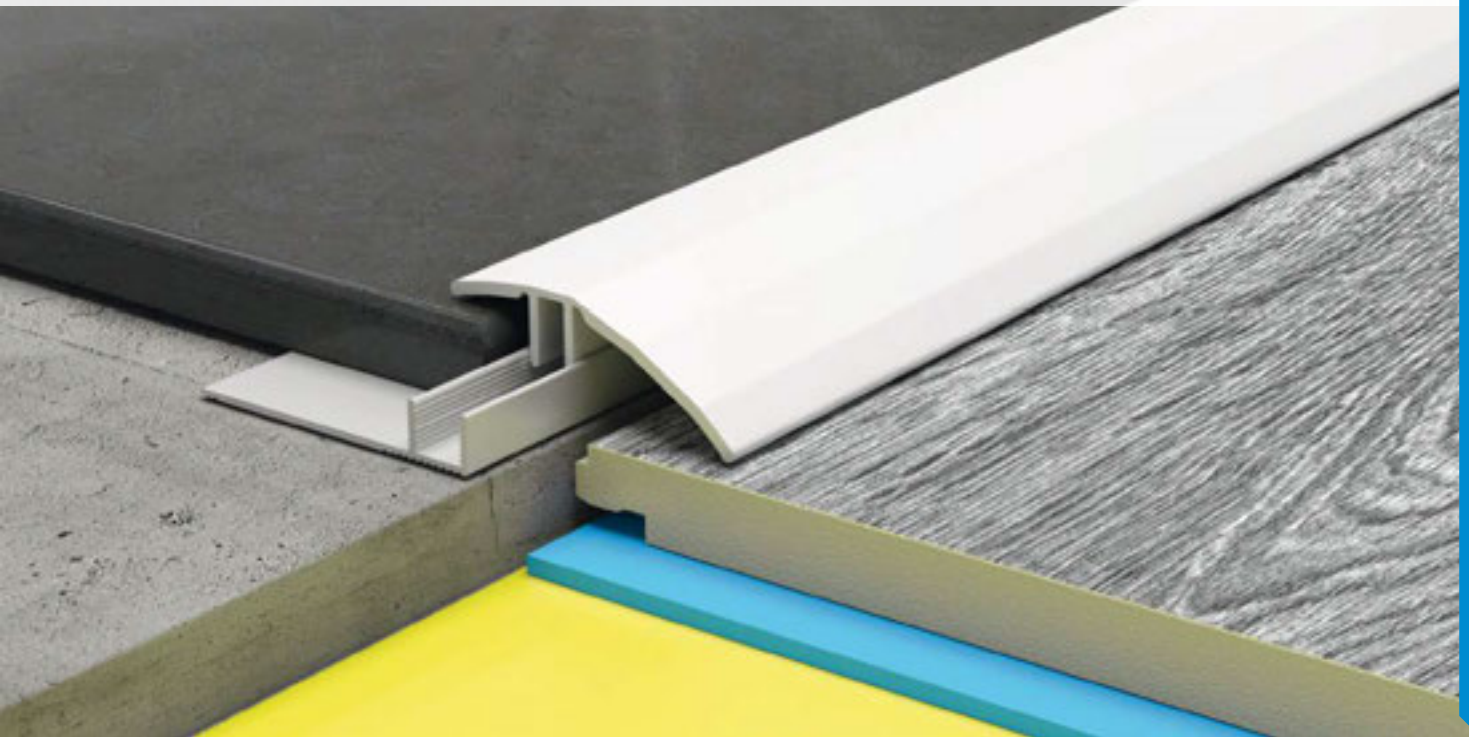

## ZASTOSOWANIE / ПРИМЕНЕНИЕ / APPLICATION

Listwy umożliwiają wyjątkowo estetyczne wykończenie łączenia różnych nawierzchni podłogowych, są idealnym rozwiązaniem do łączenia wykładzin z parkietem lub terakotą, tym bardziej, iż niwelują ewentualną różnicę poziomów. Niewątpliwą zaletą tych listew jest niewidoczny sposób mocowania do podłoża. Listwa pokryta jest warstwą anodowaną, o dużym stopniu odporności na ścieranie.

Рейка подходит для эстетичной отделки стыков различных напольных покрытий. Это идеальное решение для соединения ковровина с паркетом или керамической плиткой, так как рейка позволяет сглаживать небольшие разницы в высоте напольных покрытий. Несомненным преимуществом этих реек также является невидимое крепление к основанию. На рейку нанесено анодированное защитное покрытие с высокой степенью устойчивости к стиранию.

These strips allow for exceptionally esthetic finish of connections between various floor surfaces. They are an ideal solution for connecting fitted carpets with parquet floor or terracotta tiles, especially as they level out possible difference of levels. The unquestionable advantage of these strips is an invisible method of mounting to the ground. This strip is covered with very durable anodized layer with high level of tear resistance.

NR KAT. / KAT. № / CAT. NO			
Aluminium anodowane / Анодированный алюминий / Anodised aluminium			
srebrny C0	819414	0,9 m	10
złoty C23	819421	0,9 m	10
stal ST	819438	0,9 m	10

## MONTAŻ / МОНТАЖ / ASSEMBLY

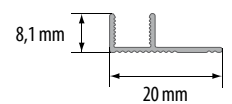
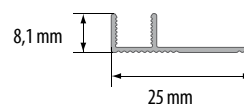
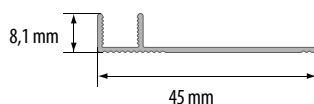
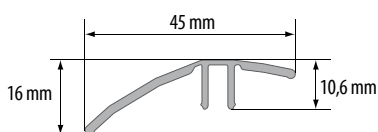
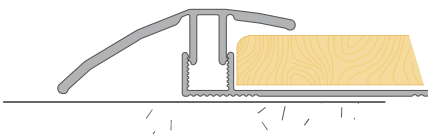

NR KAT. / KAT. № / CAT. NO				
	20 mm	25 mm	45 mm	
Aluminium naturalne / Натуральный алюминий / Natural aluminium				
naturalny N	–	819469	–	0,9 m
	819445	819476	–	1,0 m
	819452	819483	819490	2,7 m



Przy montażu nie używać kleju na bazie octu / В процессе монтажа не использовать клея на основе уксуса / Do not use adhesives containing vinegar for fixing



Montaż na wkręty / Монтаж на шурупы / Fix it with screws



Montaż na klej / Монтаж на клей / Fix it with glue

# PROFILE LAMINOWANE

ЛАМИНИРОВАННЫЕ ПРОФИЛИ  
LAMINATED PROFILES



LW 37 3w1  
☰ 216



LW 30  
☰ 217



LW 35  
☰ 218



LW 40  
☰ 219



LW 50  
☰ 220



LWP 35  
☰ 221



LPO 30K  
☰ 222



LPO 40K  
☰ 223



LPO 60K  
☰ 224



LPO 80K  
☰ 225



PANEL P  
☰ 226



PANEL L  
☰ 227



D14, 15 P  
☰ 228-229



FG 14, 20  
☰ 230-231



LSW 10K  
☰ 232

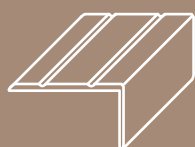

LSW 20K  
☰ 233



20 PK  
☰ 234



LW 30 PVC  
☰ 235



LW 40 PVC  
☰ 236



KL  
☰ 237



KOREK NATRYSKOWY  
☰ 238



DYLATACJA KORKOWA  
☰ 239



## KOLORYSTKA PROFILI LAMINOWANYCH

## ЦВЕТОВАЯ ГАММА ЛАМИНИРОВАННЫХ ПРОФИЛЕЙ

## RANGE OF COLOURS – LAMINATED PROFILES

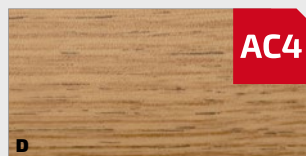

**D**  
Dąb  
Дуб  
Oak

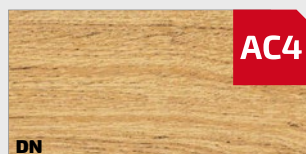

**DN**  
Dąb naturalny  
Дуб натуральный  
Natural oak



**DW**  
Dąb wiejski  
Дуб загородный  
Country oak

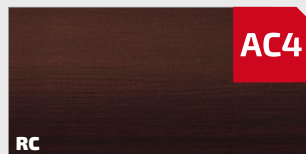

**RC**  
Orzech ciemny  
Тёмный орех  
Dark walnut



**VC**  
Wenge ciemny  
Тёмный венге  
Dark Venge

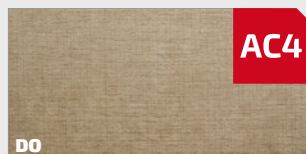

**DO**  
Dąb Avero  
Дуб Аверо  
Avero Oak

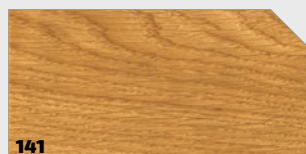

**141**  
Dąb Alabama  
Дуб Алабама  
Alabama Oak

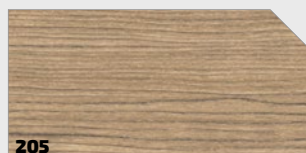

**205**  
Dąb Carballo  
Дуб Карбалло  
Carballo Oak

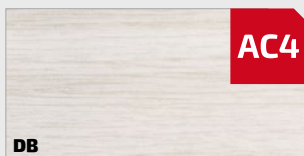

**DB**  
Dąb biały  
Дуб белый  
White oak



**DP**  
Dąb palony  
Дуб сожженный  
Burnt oak



**DZ**  
Dąb złoty  
Дуб золотой  
Golden oak

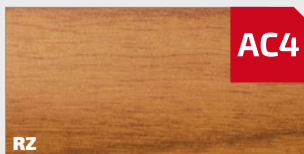

**RZ**  
Orzech złoty  
Золотой орех  
Gold walnut

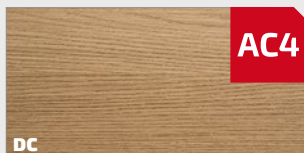

**DC**  
Dąb Canyon  
Дуб Каньон  
Canyon Oak

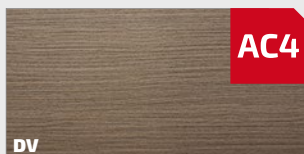

**DV**  
Dąb Verden  
Дуб Верден  
Verden Oak

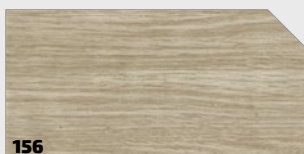

**156**  
Dąb Bagienny  
Дуб Болотный  
Swamp Oak

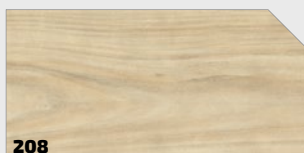

**208**  
Dąb Chillout  
Дуб Чиллаут  
Chillout Oak

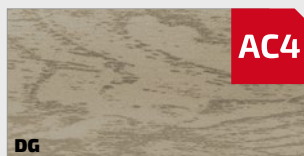

**DG**  
Dąb glina  
Дуб глиняный  
Clay oak

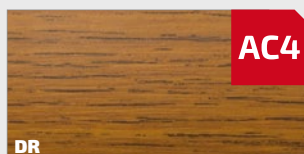

**DR**  
Dąb rustykalny  
Рустикальный дуб  
Oak rustic

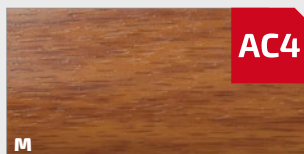

**M**  
Mahoń  
Красное дерево  
Mahogany



**T**  
Teak  
Тук  
Teak

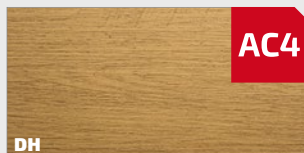

**DH**  
Dąb Hamilton  
Дуб Гамильтон  
Hamilton Oak

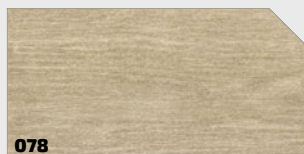

**078**  
Dąb Szary Jasny  
Дуб светло-серый  
Light Grey Oak

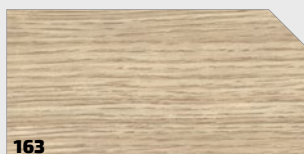

**163**  
Dąb Aspen  
Дуб Аспен  
Aspen Oak

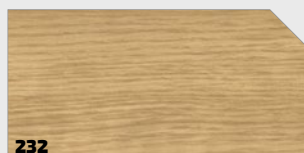

**232**  
Dąb Hokaido  
Дуб Хокайдо  
Hokaido Oak

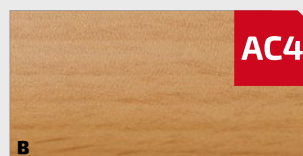

**B**  
Buk  
Бук  
Beech

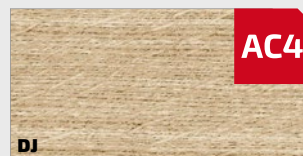

**DJ**  
Dąb jasny  
Дуб светлый  
Light oak

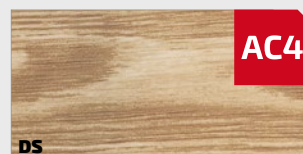

**DS**  
Dąb szlachetny  
Дуб благородный  
Noble oak

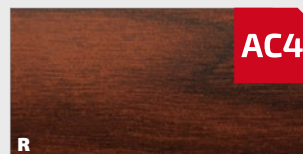

**R**  
Orzech  
Орех  
Walnut



**V**  
Wenge  
Венге  
Wenge



**SR**  
Świerk Rosario  
Ель Розарио  
Rosario Spruce

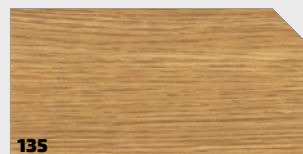

**135**  
Dąb Klasyczny  
Дуб Классический  
Classical Oak

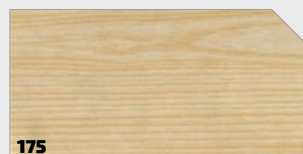

**175**  
Dąb Alcanta  
Дуб Алканта  
Alcanta Oak

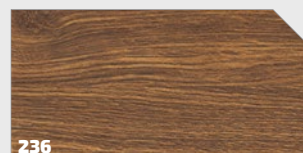

**236**  
Dąb Kantabryjski  
Дуб Кантабрийский  
Cantabrian Oak

**ZASTOSOWANIE / ПРИМЕНЕНИЕ / APPLICATION**

Listwy umożliwiają wyjątkowo estetyczne połączenie różnych powierzchni podłogi, są idealnym rozwiązaniem do łączenia wykładzin z parkietem lub terakotą. Listwę 3w1 można montować na dwa różne sposoby: klasycznie z kotkami lub alternatywnie na klej. System ten pozwala na instalację listwy w różnych warunkach montażowych oraz na montaż listwy do podłóg o różnych wysokościach.

Порожки позволяют эстетично соединить разные виды напольных покрытий, это идеальное решение для соединения ковровина с паркетом или плиткой. Порожки 3в1 можно монтировать двумя разными способами: классически на дюбели или альтернативно на клей. Данная система позволяет установить порожек в различных условиях и на разноуровневых поверхностях.

Push-in profiles allows for exclusively aesthetic connection of different types of floors. It is perfect solution for connecting fitted carpets with parquet floors or terracotta tiles. Profile 3in1 can be mounted in two ways: classic with dowels or alternative with adhesive beads. This system allows for installation in every situation and floor height.

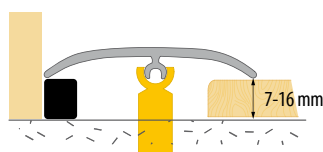
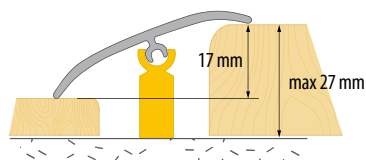
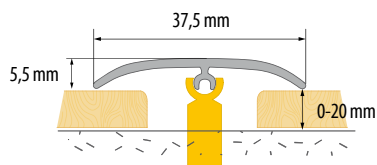
**MONTAŻ / МОНТАЖ / ASSEMBLY**

NR KAT. / KAT. № / CAT. NO		
Aluminium laminowane / Ламинированный алюминий / Laminated aluminium		
078	807985	0,9 m 10
	808128	1,8 m 10
135	807961	0,9 m 10
	808104	1,8 m 10
141	807893	0,9 m 10
	808036	1,8 m 10
156	807909	0,9 m 10
	808043	1,8 m 10
163	807923	0,9 m 10
	808067	1,8 m 10
175	807992	0,9 m 10
	808135	1,8 m 10
205	807930	0,9 m 10
	808081	1,8 m 10
208	807978	0,9 m 10
	808111	1,8 m 10
232	807954	0,9 m 10
	808098	1,8 m 10
236	807916	0,9 m 10
	808050	1,8 m 10



 Montaż na wkręty / Монтаж на шурупы / Fix it with screws

 Montaż na klej / Монтаж на клей / Fix it with glue



NR KAT. / KAT. № / CAT. NO			
Aluminium laminowane / Ламинированный алюминий / Laminated aluminium			
	—	871023	0,9 m 16
	871139	—	1,0 m 16
	—	871429	1,8 m 10
B	871238	—	2,0 m 10
	872426**	816031	2,7 m 10
	871337	—	3,0 m 10
	—	871016	0,9 m 16
	871122	—	1,0 m 16
	—	871412	1,8 m 10
D	871221	—	2,0 m 10
	872419	816086	2,7 m 10
	871320	—	3,0 m 10
	—	891953	0,9 m 16
	—	891960	1,8 m 10
DB	892776	816093	2,7 m 10
	—	800733	0,9 m 16
DC	—	800740	1,8 m 10
	800795	816109	2,7 m 10
	—	893452	0,9 m 16
DG	—	893469	1,8 m 10
	897719	816116	2,7 m 10
	—	800818	0,9 m 16
DH	—	800856	1,8 m 10
	800887	816154	2,7 m 10
	—	860683	0,9 m 16
DJ	—	860720	1,8 m 10
	860768	816161	2,7 m 10
	—	860690	0,9 m 16
DN	—	860737	1,8 m 10
	860775	816178	2,7 m 10
	—	800917	0,9 m 16
DO	—	800924	1,8 m 10
	801013	816185	2,7 m 10
	—	860706	0,9 m 16
DP	—	860744	1,8 m 10
	860782	816192	2,7 m 10
	—	871078	0,9 m 16
	871184	—	1,0 m 16
	—	871474	1,8 m 10
DR	871283	—	2,0 m 10
	872433**	816208	2,7 m 10
	871382	—	3,0 m 10
	—	891977	0,9 m 16
	885099	—	1,0 m 10
	—	891984	1,8 m 10
DS	885105	—	2,0 m 10
	888168	816215	2,7 m 10
	888571	—	3,0 m 10
	—	801051	0,9 m 16
DV	—	801075	1,8 m 10
	801198	816222	2,7 m 10
	—	893476	0,9 m 16
DW	—	893483	1,8 m 10
	895678	816246	2,7 m 10
	—	860713	0,9 m 16
DZ	—	860751	1,8 m 10
	860799	816253	2,7 m 10
J	871351*	—	3,0 m 10
M	871214*	—	2,0 m 16
	872402*	816260*	2,7 m 10
O	871160*	—	1,0 m 10
	—	871450*	1,8 m 16
	871269*	—	2,0 m 16
	—	871092	0,9 m 16
R	871191	—	1,0 m 16
	—	871498	1,8 m 10
	871290	—	2,0 m 10
	872594	816277	2,7 m 10
	871399**	—	3,0 m 10
	—	856808	0,9 m 16
RC	—	856815	1,8 m 10
	872563**	—	2,7 m 10
	—	800689	0,9 m 16
RZ	—	872501	1,8 m 10
	872471	816291	2,7 m 10
	—	801211	0,9 m 16
SR	—	801259	1,8 m 10
	801273	—	2,7 m 10
	—	800450	0,9 m 16
T	—	801709	1,8 m 10
	872495	816307	2,7 m 10
	—	801716	0,9 m 16
V	—	801747	1,8 m 10
	872488	816314	2,7 m 10

## ZASTOSOWANIE / ПРИМЕНЕНИЕ / APPLICATION

Listwy aluminiowe pokryte drewnopodobną okleiną umożliwiają wyjątkowo estetyczne wykończenie łączenia różnych nawierzchni podłogowych, są idealnym rozwiązaniem do łączenia wykładzin z parkietem lub terakotą, tym bardziej, iż niwelują ewentualną różnicę poziomów. Niewątpliwą zaletą tych listew jest niewidoczny sposób mocowania do podłoża. Listwa pokryta jest bardzo trwałym laminatem, o dużym stopniu odporności na ścieranie.

Алюминиевые рейки, ламинированные пленкой «под дерево», позволяют эстетично отделывать соединения различных напольных покрытий. Это идеальное решение для соединения коврового паркета с паркетом или керамической плиткой, так как рейки позволяют сглаживать возможные различия в высоте напольных покрытий. Несомненным преимуществом этих реек также является невидимое крепление к основанию. Рейка покрыта твердым ламинатом с высокой степенью устойчивости к стиранию.

These strips allow for exceptionally esthetic finish of connections between various floor surfaces. They are an ideal solution for connecting fitted carpets with parquet floor or terracotta tiles, especially as they level out possible difference of levels. The unquestionable advantage of these strips is an invisible method of mounting to the base. This strip is covered with very durable laminate with high level of tear resistance.

## MONTAŻ / МОНТАЖ / ASSEMBLY

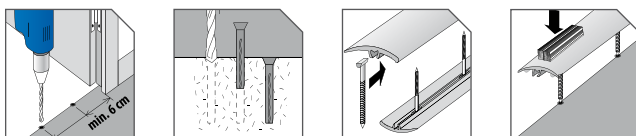
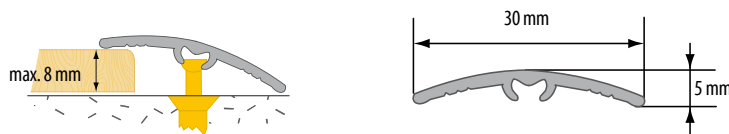

\* Do wyczerpania zapasów / Товар доступен до окончания запасов на складе / Till stock lasts

\*\* Czas realizacji: 3 tygodnie / Срок реализации: 3 недели / Lead time: 3 weeks

Montaż na wkręty / Монтаж на шурупы / Fix it with screws



Profile bez silikonu / Профили без силикона / Profiles without silicone  
 Profile z silikonem / Профили с силиконом / Profiles with silicone



**PATRZ STR. 183**  
CM. CTP. 183  
SEE PAGE 183

**AC4**

### ZASTOSOWANIE / ПРИМЕНЕНИЕ / APPLICATION

Listwy aluminiowe pokryte drewnopodobną okleiną umożliwiają wyjątkowo estetyczne wykończenie łączenia różnych nawierzchni podłogowych, są idealnym rozwiązaniem do łączenia wykładzin z parkietem lub terakotą, tym bardziej, iż niwelują ewentualną różnicę poziomów. Niewątpliwą zaletą tych listew jest niewidoczny sposób mocowania do podłoża. Listwa pokryta jest bardzo trwałym laminatem, o dużym stopniu odporności na ścieranie.

Алюминиевые рейки, ламинированные пленкой «под дерево», позволяют эстетично отделывать соединения различных напольных покрытий. Это идеальное решение для соединения ковровина с паркетом или керамической плиткой, так как рейки позволяют сглаживать возможные различия в высоте напольных покрытий. Несомненным преимуществом этих реек также является невидимое крепление к основанию. Рейка покрыта твердым ламинатом с высокой степенью устойчивости к стиранию.

These strips allow for exceptionally esthetic finish of connections between various floor surfaces. They are an ideal solution for connecting fitted carpets with parquet floor or terracotta tiles, especially as they level out possible difference of levels. The unquestionable advantage of these strips is an invisible method of mounting to the base. This strip is covered with very durable laminate with high level of tear resistance.

### MONTAŻ / МОНТАЖ / ASSEMBLY

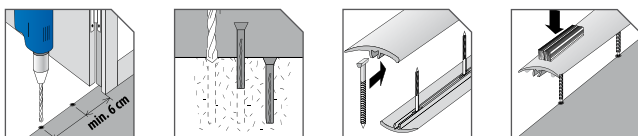
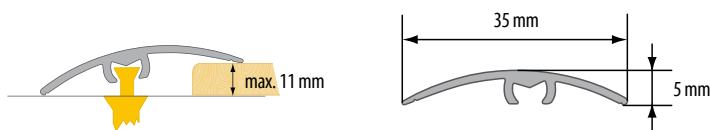

\* Do wyzerpania zarasów / Товар доступен до окончания запасов на складе / Till stock lasts

Montaż na wkręty / Монтаж на шурупы / Fix it with screws

Montaż na klej / Монтаж на клей / Fix it with glue

Przy montażu nie używać kleju na bazie octu / В процессе монтажа не использовать клея на основе уксуса / Do not use adhesives containing vinegar for fixing



NR KAT. / KAT. № / CAT. NO				
5in1				
Aluminium laminowane / Ламинированный алюминий / Laminated aluminium				
B	865428*	822032	0,9 m	16
	865435*	822056	1,8 m	10
D	865169*	822148	0,9 m	16
	864629*	822155	1,8 m	10
DB	865176*	822162	0,9 m	16
	864636*	822179	1,8 m	10
DC	801372	822186	0,9 m	16
	801419	822193	1,8 m	10
DG	865183*	822209	0,9 m	16
	864643*	822216	1,8 m	10
DH	801457	822223	0,9 m	16
	801471	822230	1,8 m	10
DJ	865206*	822247	0,9 m	16
	864650*	822254	1,8 m	10
DN	865466*	822261	0,9 m	16
	865459*	822278	1,8 m	10
DO	801501	822285	0,9 m	16
	801518	822292	1,8 m	10
DP	865213*	822308	0,9 m	16
	864704*	822315	1,8 m	10
DR	865220*	822322	0,9 m	16
	864735*	822339	1,8 m	10
DS	865251*	822346	0,9 m	16
	864773*	822353	1,8 m	10
DV	801556	822360	0,9 m	16
	801570	822377	1,8 m	10
DW	865336*	822384	0,9 m	16
	864841*	822391	1,8 m	10
DZ	865343*	822407	0,9 m	16
	864865*	822414	1,8 m	10
R	865367*	822551	0,9 m	16
	864872*	822568	1,8 m	10
RC	865374*	822575	0,9 m	16
	864933*	822582	1,8 m	10
RZ	865398*	822599	0,9 m	16
	864964*	822629	1,8 m	10
SR	801617	822643	0,9 m	16
	801679	822650	1,8 m	10
T	865404*	822667	0,9 m	16
	864971*	822674	1,8 m	10
V	865411*	822681	0,9 m	16
	864995*	822698	1,8 m	10

Profile z silikonem / Профили с силиконом / Profiles with silicone

**5in1** System montażu listew 5in1 / Система монтажа 5in1 / Assembly system 5in1

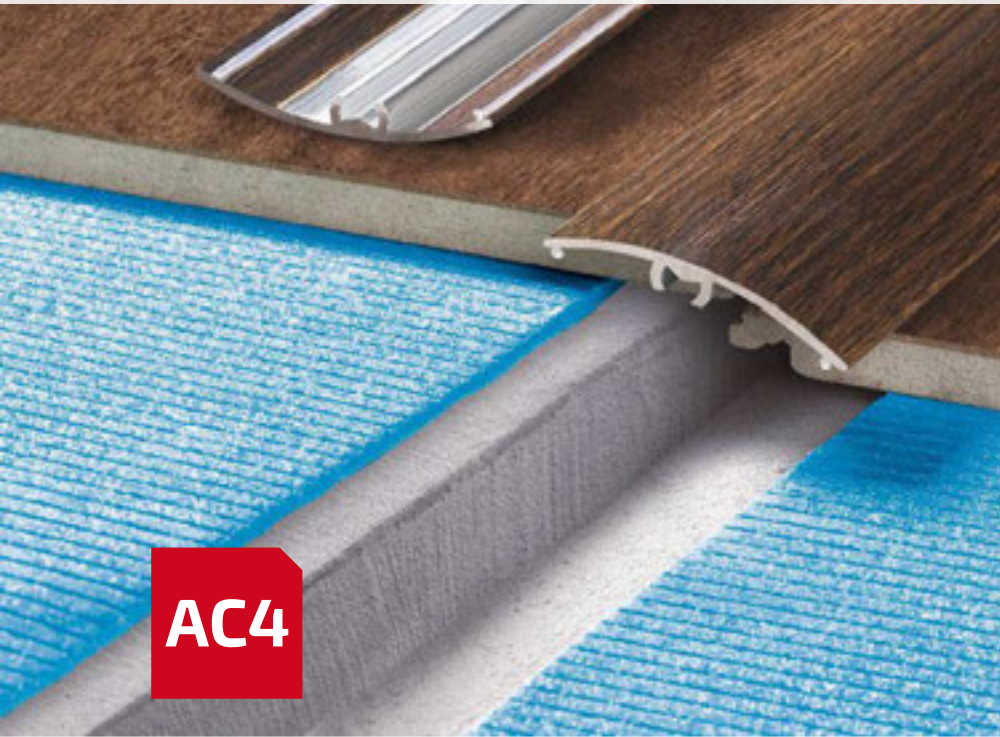

NR KAT. / KAT. № / CAT. NO			
Aluminium laminowane / Ламинированный алюминий / Laminated aluminium			
B	—	871825	0,9m 14
	871535	—	1,0m 14
	—	871924	1,8m 10
	871634	—	2,0m 10
	872020**	816321	2,7m 10
D	871733	—	3,0m 10
	—	871818	0,9m 14
	871528	—	1,0m 14
	—	871917	1,8m 10
	871627	—	2,0m 10
DB	872013	816383	2,7m 10
	871726	—	3,0m 10
	—	891991	0,9m 14
	—	892004	1,8m 10
	895890	816390	2,7m 10
DC	—	800023	0,9m 14
	—	800047	1,8m 10
	800108	816406	2,7m 10
	—	893490	0,9m 14
	—	893506	1,8m 10
DG	895906	816413	2,7m 10
	—	800122	0,9m 14
	—	800153	1,8m 10
	800290	816420	2,7m 10
	—	860348	0,9m 14
DH	—	860386	1,8m 10
	860423	816437	2,7m 10
	—	860355	0,9m 14
	—	860393	1,8m 10
	860430**	816444	2,7m 10
DJ	—	800313	0,9m 14
	—	800375	1,8m 10
	800412	816451	2,7m 10
	—	860362	0,9m 14
	—	860409	1,8m 10
DN	860447	816468	2,7m 10
	—	871870	0,9m 14
	871580	—	1,0m 14
	—	871979	1,8m 10
	871689	—	2,0m 10
DO	863387	816475	2,7m 10
	871788**	—	3,0m 10
	—	892011	0,9m 14
	—	892028	1,8m 10
	895883	816482	2,7m 10
DP	—	800481	0,9m 14
	—	800498	1,8m 10
	800504	816499	2,7m 10
	—	893513	0,9m 14
	—	893520	1,8m 10
DR	888083	816505	2,7m 10
	—	860379	0,9m 14
	—	860416	1,8m 10
	860454**	816512	2,7m 10
	—	871801*	0,9m 14
DS	—	871900*	1,8m 10
	871610*	—	2,0m 10
	815577*	816529*	2,7m 10
	871719*	—	3,0m 10
	871566*	—	1,0m 14
DV	871665*	—	2,0m 10
	871764*	—	3,0m 10
	—	871894	0,9m 14
	871597	—	1,0m 14
	—	871993	1,8m 10
DW	871696	—	2,0m 10
	872679**	816536	2,7m 10
	872600**	—	3,0m 10
	—	856822	0,9m 14
	856785	—	1,0m 14
DZ	—	856839	1,8m 10
	872037**	—	2,7m 10
	872617	—	3,0m 10
	—	800757	0,9m 14
	—	800993	1,8m 10
M	863370	816543	2,7m 10
	—	800511	0,9m 14
	—	800610	1,8m 10
	800726	—	2,7m 10
	—	800696	0,9m 14
O	888458	—	1,0m 14
	—	801150	1,8m 10
	872099	816550	2,7m 10
	—	801099	0,9m 14
	—	801112	1,8m 10
R	872082**	816567	2,7m 10
	801174**	—	3,0m 10
	—	871924	1,8m 10
	—	871818	0,9m 14
	—	871917	1,8m 10
RC	—	871627	2,0m 10
	—	872013	2,7m 10
	—	871726	3,0m 10
	—	891991	0,9m 14
	—	892004	1,8m 10
RC	—	816390	2,7m 10
	—	800023	0,9m 14
	—	800047	1,8m 10
	—	816406	2,7m 10
	—	893490	0,9m 14
RZ	—	893506	1,8m 10
	—	816413	2,7m 10
	—	800122	0,9m 14
	—	800153	1,8m 10
	—	816420	2,7m 10
SR	—	860348	0,9m 14
	—	860386	1,8m 10
	—	816437	2,7m 10
	—	860355	0,9m 14
	—	860393	1,8m 10
T	—	816444	2,7m 10
	—	800313	0,9m 14
	—	800375	1,8m 10
	—	816451	2,7m 10
	—	860362	0,9m 14
V	—	860409	1,8m 10
	—	816468	2,7m 10
	—	871870	0,9m 14
	—	871580	1,0m 14
	—	871979	1,8m 10

### ZASTOSOWANIE / ПРИМЕНЕНИЕ / APPLICATION

Listwy aluminiowe pokryte drewnopodobną okleiną umożliwiają wyjątkowo estetyczne wykończenie łączenia różnych nawierzchni podłogowych, są idealnym rozwiązaniem do łączenia wykładzin z parkietem lub terakotą, tym bardziej, iż niwelują ewentualną różnicę poziomów. Niewątpliwą zaletą tych listew jest niewidoczny sposób mocowania do podłoża. Listwa pokryta jest bardzo trwałym laminatem, o dużym stopniu odporności na ścieranie.

Алюминиевые рейки, ламинированные пленкой «под дерево», позволяют эстетично отделывать соединения различных напольных покрытий. Это идеальное решение для соединения коврового покрытия с паркетом или керамической плиткой, так как рейки позволяют сглаживать возможные различия в высоте напольных покрытий. Несомненным преимуществом этих реек также является невидимое крепление к основанию. Рейка покрыта твердым ламинатом с высокой степенью устойчивости к стиранию.

These strips allow for exceptionally esthetic finish of connections between various floor surfaces. They are an ideal solution for connecting fitted carpets with parquet floor or terracotta tiles, especially as they level out possible difference of levels. The unquestionable advantage of these strips is an invisible method of mounting to the base. This strip is covered with very durable laminate of high tear resistance level.

### MONTAŻ / МОНТАЖ / ASSEMBLY

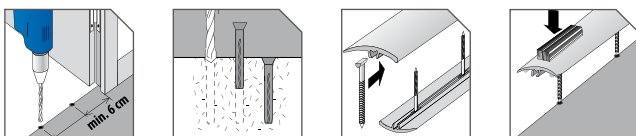
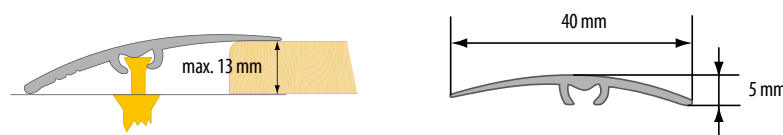

\* Do wyczerpania zapasów / Товар доступен до окончания запасов на складе / Till stock lasts

\*\* Czas realizacji: 3 tygodnie / Срок реализации: 3 недели / Lead time: 3 weeks

Montaż na wkręty / Монтаж на шурупы / Fix it with screws

Profile bez silikonu / Профили без силикона / Profiles without silicone

Profile z silikonem / Профили с силиконом / Profiles with silicone



**PATRZ STR. 183**  
CM. CTP. 183  
SEE PAGE 183

**AC4**

### ZASTOSOWANIE / ПРИМЕНЕНИЕ / APPLICATION

Listwy aluminiowe pokryte drewnopodobną okleiną umożliwiają wyjątkowo estetyczne wykończenie łączenia różnych nawierzchni podłogowych, są idealnym rozwiązaniem do łączenia wykładzin z parkietem lub terakotą, tym bardziej, iż nivelują ewentualną różnicę poziomów. Niewątpliwą zaletą tych listew jest niewidoczny sposób mocowania do podłoża. Listwa pokryta jest bardzo trwałym laminatem, o dużym stopniu odporności na ścieranie.

Алюминиевые рейки, ламинированные пленкой «под дерево», позволяют эстетично отделывать соединения различных напольных покрытий. Это идеальное решение для соединения коврового паркета с паркетом или керамической плиткой, так как рейки позволяют сглаживать возможные различия в высоте напольных покрытий. Несомненным преимуществом этих реек также является невидимое крепление к основанию. Рейка покрыта твердым ламинатом с высокой степенью устойчивости к стиранию.

These strips allow for an exceptionally esthetic finish of connections between various floor surfaces. They are an ideal solution for connecting fitted carpets with parquet floor or terracotta tiles, especially as they level out possible difference of levels. The unquestionable advantage of these strips is an invisible method of mounting to the base. This strip is covered with very durable laminate of high tear resistance level.

### MONTAŻ / МОНТАЖ / ASSEMBLY

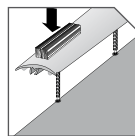
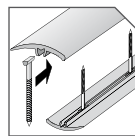
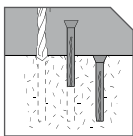
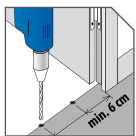
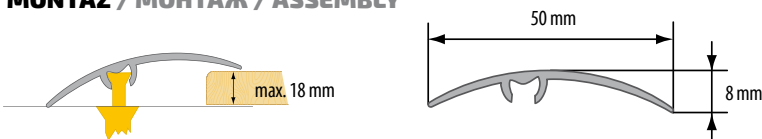

\* Do wyczerpania zapasów / Товар доступен до окончания запасов на складе / Till stock lasts

\*\* Czas realizacji: 3 tygodnie / Срок реализации: 3 недели / Lead time: 3 weeks

Montaż na wkręty / Монтаж на шурупы / Fix it with screws

Montaż na klej / Монтаж на клей / Fix it with glue

! Przy montażu nie używać kleju na bazie octu / В процессе монтажа не использовать клея на основе уксуса / Do not use adhesives containing vinegar for fixing

NR KAT. / KAT. № / CAT. NO				
5in1				
Aluminium laminowane / Ламинированный алюминий / Laminated aluminium				
B	–	874727	822704	0,9 m 10
	–	874826	822711	1,8 m 10
	815584	816574	–	2,7 m 10
	–	874710	822773	0,9 m 10
D	–	874819	822780	1,8 m 10
	815669	816628	–	2,7 m 10
	–	892813	822797	0,9 m 10
DB	–	892820	822803	1,8 m 10
	815676	816635	–	2,7 m 10
	–	803079	822865	0,9 m 10
DC	–	803086	822872	1,8 m 10
	815683	816642	–	2,7 m 10
	–	893537	822889	0,9 m 10
DG	–	893544	822896	1,8 m 10
	815690	816659	–	2,7 m 10
	–	803093	822902	0,9 m 10
DH	–	803116	822919	1,8 m 10
	815706	816666	–	2,7 m 10
	–	888472	822926	0,9 m 10
DJ	–	888489	822933	1,8 m 10
	815713	816673	–	2,7 m 10
	–	888496	823008	0,9 m 10
DN	–	888502	–	1,8 m 10
	815720	816680	–	2,7 m 10
	–	803154	823015	0,9 m 10
DO	–	803161	823022	1,8 m 10
	815737	816697	–	2,7 m 10
	–	888519	823039	0,9 m 10
DP	–	888526	823046	1,8 m 10
	815744	816703	–	2,7 m 10
	–	874772	823053	0,9 m 10
DR	–	874871	823060	1,8 m 10
	815751	816710	–	2,7 m 10
	–	892912	823077	0,9 m 10
DS	–	892929	823084	1,8 m 10
	815768	816727	–	2,7 m 10
	–	803178	823091	0,9 m 10
DV	–	803185	823107	1,8 m 10
	815775	816734	–	2,7 m 10
	–	893551	823114	0,9 m 10
DW	–	893568	823121	1,8 m 10
	815782	816741	–	2,7 m 10
	–	888533	823138	0,9 m 10
DZ	–	888540**	823145	1,8 m 10
	815799	816758	–	2,7 m 10
	–	874741*	–	0,9 m 10
J	–	874840*	–	1,8 m 10
	–	874703*	–	0,9 m 10
M	815805*	816765*	–	2,7 m 10
	–	874758*	–	0,9 m 10
O	–	874857*	–	1,8 m 10
	–	874796	823152	0,9 m 10
R	–	874895**	823169	1,8 m 10
	815812	816772	–	2,7 m 10
	–	856501	823176	0,9 m 10
RC	–	856907**	823183	1,8 m 10
	–	856518	823190	0,9 m 10
RZ	–	856914	823206	1,8 m 10
	815829	816789	–	2,7 m 10
	–	803192	823213	0,9 m 10
SR	–	803253	823220	1,8 m 10
	–	856525	823237	0,9 m 10
T	–	856921	823244	1,8 m 10
	815836	816796	–	2,7 m 10
	–	856532	823251	0,9 m 10
V	–	856938	823268	1,8 m 10
	815843	816802	–	2,7 m 10



Profile bez silikonu / Профили без силикона  
/ Profiles without silicone



Profile z silikonem / Профили с силиконом  
/ Profiles with silicone

5in1

System montażu listew 5in1 / Система  
монтажа 5in1 / Assembly system 5in1



**PATRZ STR. 183**  
CM. CTP. 183  
SEE PAGE 183



## ZASTOSOWANIE / ПРИМЕНЕНИЕ / APPLICATION

Listwy aluminiowe pokryte drewnopodobną okleiną umożliwiają wyjątkowo estetyczne wykończenie łączenia różnych powierzchni podłogowych, są idealnym rozwiązaniem do łączenia wykładzin z parkietem lub terakotą, tym bardziej, iż niwelują ewentualną różnicę poziomów. Niewątpliwą zaletą tych listew jest niewidoczny sposób mocowania do podłoża. Listwa pokryta jest bardzo trwałym laminatem o dużym stopniu odporności na ścieranie.

Алюминиевые рейки, ламинированные пленкой «под дерево», позволяют эстетично отделывать соединения различных напольных покрытий. Это идеальное решение для соединения ковровина с паркетом или керамической плиткой, так как рейки позволяют сглаживать возможные различия в высоте напольных покрытий. Несомненным преимуществом этих реек также является невидимое крепление к основанию. Рейка покрыта твердым ламинатом с высокой степенью устойчивости к стиранию.

These strips allow for an exceptionally esthetic finish of connections between various floor surfaces. They are an ideal solution for connecting fitted carpets with parquet floor or terracotta tiles, especially as they level out possible difference of levels. The unquestionable advantage of these strips is an invisible method of mounting to the base. This strip is covered with very durable laminate of high tear resistance level.

## MONTAŻ / МОНТАЖ / ASSEMBLY

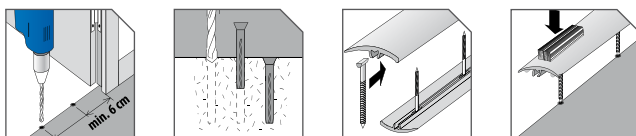
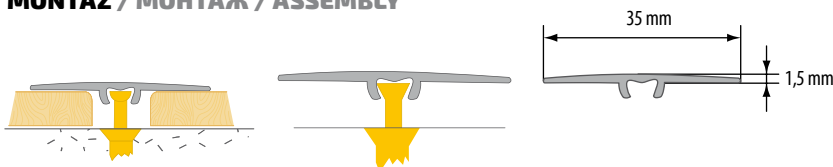

\* Do wyczerpania zapasów / Товар доступен до окончания запасов на складе / Till stock lasts

\*\* Czas realizacji: 3 tygodnie / Срок реализации: 3 недели / Lead time: 3 weeks

Montaż na wkręty / Монтаж на шурупы / Fix it with screws

Montaż na klej / Монтаж на клей / Fix it with glue

! Przy montażu nie używać kleju na bazie octu / В процессе монтажа не использовать клею на основе уксуса / Do not use adhesives containing vinegar for fixing

NR KAT. / KAT. № / CAT. NO				
Sin1				
Aluminium laminowane / Ламинированный алюминий / Laminated aluminium				
B	874529	823275	0,9 m	16
	874628	823282	1,8 m	10
D	874512	823350	0,9 m	16
	874611	823367	1,8 m	10
	875915**	-	2,7 m	10
DB	892073	823374	0,9 m	16
	892080	823381	1,8 m	10
DC	803260	823398	0,9 m	16
	803277	823404	1,8 m	10
DG	893971	823411	0,9 m	16
	893988	823428	1,8 m	10
DH	803291	823435	0,9 m	16
	803314	823442	1,8 m	10
DJ	888793	823459	0,9 m	16
	888809	823466	1,8 m	10
DN	888816	823473	0,9 m	16
	888823	823480	1,8 m	10
DO	803376	823497	0,9 m	16
	803413	823503	1,8 m	10
DP	888830	823510	0,9 m	16
	888847	823527	1,8 m	10
DR	874574	823534	0,9 m	16
	874673	823541	1,8 m	10
DS	892097	823558	0,9 m	16
	892103	823565	1,8 m	10
DV	803451	823572	0,9 m	16
	803468	823589	1,8 m	10
DW	893995	823596	0,9 m	16
	894008	823602	1,8 m	10
DZ	888854	823619	0,9 m	16
	888861	823626	1,8 m	10
J	856853*	-	1,8 m	10
M	874505*	-	0,9 m	16
	874604*	-	1,8 m	10
O	874550*	-	0,9 m	16
R	874598	823633	0,9 m	16
	874697	823640	1,8 m	10
RC	856860	823657	0,9 m	16
	856877	823664	1,8 m	10
RZ	874543	823671	0,9 m	16
	874642	823688	1,8 m	10
SR	803475	823695	0,9 m	16
	803482	823701	1,8 m	10
T	856884	823718	0,9 m	16
	856891	823725	1,8 m	10
	874567	823732	0,9 m	16
V	874666	823749	1,8 m	10
	863875**	-	2,7 m	10

Sin1

System montażu listew Sin1 / Система монтажа Sin1 / Assembly system Sin1

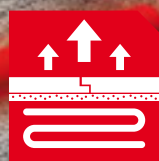

AC4

**ZASTOSOWANIE / ПРИМЕНЕНИЕ / APPLICATION**

Listwy aluminiowe pokryte drewnopodobną okleiną umożliwiają wyjątkowo estetyczne wykończenie łączenia różnych nawierzchni podłogowych, są idealnym rozwiązaniem do łączenia wykładzin z parkietem lub terakotą, tym bardziej, iż niwelują ewentualną różnicę poziomów. Niewątpliwą zaletą tych listew jest niewidoczny sposób mocowania do podłoża. Listwa pokryta jest bardzo trwałym laminatem, o dużym stopniu odporności na ścieranie.

Алюминиевые рейки, ламинированные пленкой «под дерево», позволяют эстетично отделять соединения различных напольных покрытий. Это идеальное решение для соединения ковровина с паркетом или керамической плиткой, так как рейки позволяют сглаживать возможные различия в высоте напольных покрытий. Несомненным преимуществом этих реек также является невидимое крепление к основанию. Рейка покрыта твердым ламинатом с высокой степенью устойчивости к стиранию.

These strips allow for an exceptionally esthetic finish of connections between various floor surfaces. They are an ideal solution for connecting fitted carpets with parquet floor or terracotta tiles, especially as they level out possible difference of levels. The unquestionable advantage of these strips is an invisible method of mounting to the base. This strip is covered with very durable laminate of high tear resistance level.

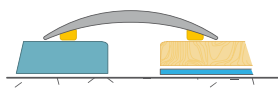
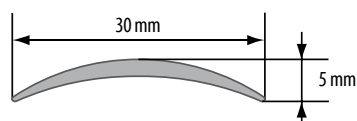
**MONTAŻ / МОНТАЖ / ASSEMBLY****WYMIARY / РАЗМЕР / DIMENSIONS**

\* Do wyczerpania zapasów / Товар доступен до окончания запасов на складе / Till stock lasts



\*\* Czas realizacji: 3 tygodnie / Срок реализации: 3 недели / Lead time: 3 weeks



Montaż na klej / Монтаж на клей / Fix it with glue



Przy montażu nie używać kleju na bazie octu / В процессе монтажа не использовать клея на основе уксуса / Do not use adhesives containing vinegar for fixing

NR KAT. / KAT. № / CAT. NO			
Aluminium laminowane / Ламинированный алюминий / Laminated aluminium			
B	841422	0,9 m	18
	841521	1,0 m	18
	841620	1,8 m	10
	841729**	2,0 m	10
D	841828	2,7 m	10
	841415	0,9 m	18
	841514	1,0 m	18
	841613	1,8 m	10
DB	841712**	2,0 m	10
	841811	2,7 m	10
	892035	0,9 m	18
	892837	1,8 m	10
DC	813177	2,7 m	10
	803499	0,9 m	18
	803512	1,8 m	10
	813184	2,7 m	10
DG	893575	0,9 m	18
	893582	1,8 m	10
	813191	2,7 m	10
	803567	0,9 m	18
DH	803574	1,8 m	10
	813214	2,7 m	10
	889097	0,9 m	18
	889103	1,8 m	10
DJ	813252	2,7 m	10
	888731	0,9 m	18
	888748	1,8 m	10
	813269	2,7 m	10
DN	803062	0,9 m	18
	803581	1,8 m	10
	813290	2,7 m	10
	888755	0,9 m	18
DO	888762	1,8 m	10
	813306	2,7 m	10
	841477	0,9 m	18
	889042	1,8 m	10
DP	841873	2,7 m	10
	892059	0,9 m	18
	897696	1,8 m	10
	813313	2,7 m	10
DR	803598	0,9 m	18
	803611	1,8 m	10
	813344	2,7 m	10
	893599	0,9 m	18
DS	893605	1,8 m	10
	813351	2,7 m	10
	888779	0,9 m	18
	888786	1,8 m	10
DV	813368	2,7 m	10
	841408*	0,9 m	18
	841606*	1,8 m	10
	813375	2,7 m	10
DW	841453*	0,9 m	18
	893742*	1,8 m	10
	841491*	0,9 m	18
	897672	1,8 m	10
DZ	841897	2,7 m	10
	800283	0,9 m	18
	861611	1,8 m	10
	861819	2,7 m	10
M	801792	0,9 m	18
	861628	1,8 m	10
	861826	2,7 m	10
	803659	0,9 m	18
O	803666	1,8 m	10
	800252	0,9 m	18
	861635	1,8 m	10
	861833**	2,7 m	10
R	800269	0,9 m	18
	861642	1,8 m	10
	861840	2,7 m	10
	861840	2,7 m	10



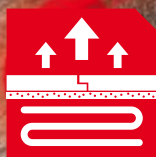

NR KAT. / KAT. № / CAT. NO			
Aluminium laminowane / Ламинированный алюминий / Laminated aluminium			
B	844027	0,9 m	14
	844126	1,0 m	14
	844225**	1,8 m	10
	844423	2,7 m	10
D	862786	0,9 m	14
	844119	1,0 m	14
	893759	1,8 m	10
	844416	2,7 m	10
DB	892844	0,9 m	14
	892851**	1,8 m	10
	814198	2,7 m	10
DC	803857	0,9 m	14
	803710	1,8 m	10
	814211	2,7 m	10
DG	893612	0,9 m	14
	893629**	1,8 m	10
	814259	2,7 m	10
DH	803819	0,9 m	14
	803697	1,8 m	10
	814266	2,7 m	10
DJ	889059	0,9 m	14
	862793**	1,8 m	10
	814273	2,7 m	10
DN	889066	0,9 m	14
	862809**	1,8 m	10
	814280	2,7 m	10
DO	803888	0,9 m	14
	803727	1,8 m	10
	814297	2,7 m	10
DP	889073	0,9 m	14
	804762**	1,8 m	10
	814303	2,7 m	10
DR	893773**	0,9 m	14
	804779**	1,8 m	10
	814310	2,7 m	10
DS	892936	0,9 m	14
	804786**	1,8 m	10
	814327	2,7 m	10
DV	803772	0,9 m	14
	803680	1,8 m	10
	814334	2,7 m	10
DW	893636	0,9 m	14
	893643**	1,8 m	10
	814341	2,7 m	10
DZ	889080	0,9 m	14
	804793	1,8 m	10
	814358	2,7 m	10
M	863400*	0,9 m	14
	893827*	1,8 m	10
	814365	2,7 m	10
R	893858	0,9 m	14
	804830	1,8 m	10
	814372	2,7 m	10
RC	893872**	0,9 m	14
	804847	1,8 m	10
	893896	0,9 m	14
RZ	893902**	1,8 m	10
	814389	2,7 m	10
	803741	0,9 m	14
SR	803673	1,8 m	10
	893933	0,9 m	14
	893940**	1,8 m	10
T	814396	2,7 m	10
	893957	0,9 m	14
	893964**	1,8 m	10
V	814419	2,7 m	10

## ZASTOSOWANIE / ПРИМЕНЕНИЕ / APPLICATION

Listwy aluminiowe pokryte drewnopodobną okleiną umożliwiają wyjątkowo estetyczne wykończenie łączenia różnych nawierzchni podłogowych, są idealnym rozwiązaniem do łączenia wykładzin z parkietem lub terakotą, tym bardziej, iż niwelują ewentualną różnicę poziomów. Niewątpliwą zaletą tych listew jest niewidoczny sposób mocowania do podłoża. Listwa pokryta jest bardzo trwałym laminatem o dużym stopniu odporności na ścieranie.

Алюминиевые рейки, ламинированные пленкой «под дерево», позволяют эстетично отделять соединения различных напольных покрытий. Это идеальное решение для соединения коврового с паркетом или керамической плиткой, так как рейки позволяют сглаживать возможные различия в высоте напольных покрытий. Несомненным преимуществом этих реек также является невидимое крепление к основанию. Рейка покрыта твердым ламинатом с высокой степенью устойчивости к стиранию.

These strips allow for an exceptionally esthetic finish of connections between various floor surfaces. They are an ideal solution for connecting fitted carpets with parquet floor or terracotta tiles, especially as they level out possible difference of levels. The unquestionable advantage of these strips is an invisible method of mounting to the base. This strip is covered with very durable laminate of high tear resistance level.

## MONTAŻ / МОНТАЖ / ASSEMBLY



## WYMIARY / РАЗМЕР / DIMENSIONS

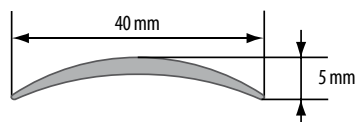

\* Do wyczerpania zapasów / Товар доступен до окончания запасов на складе / Till stock lasts

\*\* Czas realizacji: 3 tygodnie / Срок реализации: 3 недели / Lead time: 3 weeks

Montaż na klej / Монтаж на клей / Fix it with glue

! Przy montażu nie używać kleju na bazie octu / В процессе монтажа не использовать клея на основе уксуса / Do not use adhesives containing vinegar for fixing

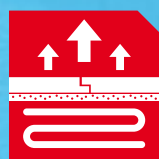

### ZASTOSOWANIE / ПРИМЕНЕНИЕ / APPLICATION

Listwy aluminiowe pokryte drewnopodobną okleiną umożliwiają wyjątkowo estetyczne wykończenie łączenia różnych nawierzchni podłogowych, są idealnym rozwiązaniem do łączenia wykładzin z parkietem lub terakotą, tym bardziej, iż niwelują ewentualną różnicę poziomów. Niewątpliwą zaletą tych listew jest niewidoczny sposób mocowania do podłoża. Listwa pokryta jest bardzo trwałym laminatem, o dużym stopniu odporności na ścieranie.

Алюминиевые рейки, ламинированные пленкой «под дерево», позволяют эстетично отделывать соединения различных напольных покрытий. Это идеальное решение для соединения ковровина с паркетом или керамической плиткой, так как рейки позволяют сглаживать возможные различия в высоте напольных покрытий. Несомненным преимуществом этих реек также является невидимое крепление к основанию. Рейка покрыта твердым ламинатом с высокой степенью устойчивости к стиранию.

These strips allow for an exceptionally esthetic finish of connections between various floor surfaces. They are an ideal solution for connecting fitted carpets with parquet floor or terracotta tiles, especially as they level out possible difference of levels. The unquestionable advantage of these strips is an invisible method of mounting to the base. This strip is covered with very durable laminate of high tear resistance level.

### MONTAŻ / МОНТАЖ / ASSEMBLY



### WYMIARY / РАЗМЕР / DIMENSIONS

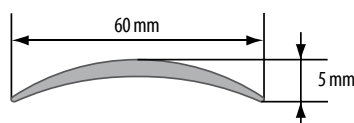

Montaż na klej / Монтаж на клей / Fix it with glue



Przy montażu nie używać kleju na bazie octu / В процессе монтажа не использовать клея на основе уксуса / Do not use adhesives containing vinegar for fixing

NR KAT. / KAT. № / CAT. NO			
Aluminium laminowane / Ламинированный алюминий / Laminated aluminium			
B	813382	1,0 m	10
	813399	2,0 m	10
D	813580	1,0 m	10
	813597	2,0 m	10
DB	813603	1,0 m	10
	813610	2,0 m	10
DC	813627	1,0 m	10
	813658	2,0 m	10
DG	813665	1,0 m	10
	813672	2,0 m	10
DH	813689	1,0 m	10
	813696	2,0 m	10
DJ	813702	1,0 m	10
	813719	2,0 m	10
DN	813757	1,0 m	10
	813771	2,0 m	10
DO	813788	1,0 m	10
	813795	2,0 m	10
DP	813818	1,0 m	10
	813856	2,0 m	10
DR	813863	1,0 m	10
	813870	2,0 m	10
DS	813887	1,0 m	10
	813894	2,0 m	10
DV	813900	1,0 m	10
	813917	2,0 m	10
DW	813955	1,0 m	10
	813962	2,0 m	10
DZ	813979	1,0 m	10
	813986	2,0 m	10
M	813993	1,0 m	10
	814006	2,0 m	10
R	814013	1,0 m	10
	814020	2,0 m	10
RZ	814037	1,0 m	10
	814044	2,0 m	10
T	814075	1,0 m	10
	814082	2,0 m	10
V	814099	1,0 m	10
	814105	2,0 m	10



## ZASTOSOWANIE / ПРИМЕНЕНИЕ / APPLICATION

Listwy aluminiowe pokryte drewnopodobną okleiną umożliwiają wyjątkowo estetyczne wykończenie łączenia różnych nawierzchni podłogowych, są idealnym rozwiązaniem do łączenia wykładzin z parkietem lub terakotą, tym bardziej, iż nivelują ewentualną różnicę poziomów. Niewątpliwą zaletą tych listew jest niewidoczny sposób mocowania do podłoża. Listwa pokryta jest bardzo trwałym laminatem o dużym stopniu odporności na ścieranie.

Алюминиевые рейки, ламинированные пленкой «под дерево», позволяют эстетично отделывать соединения различных напольных покрытий. Это идеальное решение для соединения ковровина с паркетом или керамической плиткой, так как рейки позволяют сглаживать возможные различия в высоте напольных покрытий. Несомненным преимуществом этих реек также является невидимое крепление к основанию. Рейка покрыта твердым ламинатом с высокой степенью устойчивости к стиранию.

These strips allow for an exceptionally esthetic finish of connections between various floor surfaces. They are an ideal solution for connecting fitted carpets with parquet floor or terracotta tiles, especially as they level out possible difference of levels. The unquestionable advantage of these strips is an invisible method of mounting to the base. This strip is covered with very durable laminate of high tear resistance level.

## MONTAŻ / МОНТАЖ / ASSEMBLY

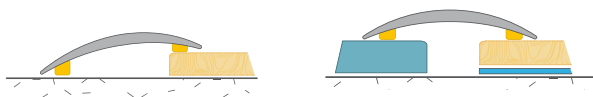

## WYMIARY / РАЗМЕР / DIMENSIONS

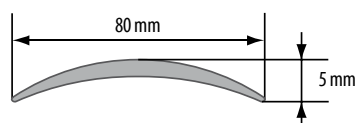

Montaż na klej / Монтаж на клей / Fix it with glue



Przy montażu nie używać kleju na bazie octu / В процессе монтажа не использовать клею на основе уксуса / Do not use adhesives containing vinegar for fixing

NR KAT. / KAT. № / CAT. NO			
Aluminium laminowane / Ламинированный алюминий / Laminated aluminium			
B	807336	1,0 m	8
	807343	2,0 m	10
D	807435	1,0 m	8
	807442	2,0 m	10
DB	807459	1,0 m	8
	807466	2,0 m	10
DC	807473	1,0 m	8
	807480	2,0 m	10
DG	807497	1,0 m	8
	807527	2,0 m	10
DH	807534	1,0 m	8
	807541	2,0 m	10
DJ	807558	1,0 m	8
	807565	2,0 m	10
DN	807572	1,0 m	8
	807589	2,0 m	10
DO	807596	1,0 m	8
	807602	2,0 m	10
DP	807619	1,0 m	8
	807626	2,0 m	10
DR	807664	1,0 m	8
	807671	2,0 m	10
DS	807688	1,0 m	8
	807695	2,0 m	10
DV	807701	1,0 m	8
	815867	2,0 m	10
DW	815874	1,0 m	8
	815881	2,0 m	10
DZ	815898	1,0 m	8
	815904	2,0 m	10
M	815911	1,0 m	8
	815928	2,0 m	10
R	815935	1,0 m	8
	815942	2,0 m	10
RZ	815959	1,0 m	8
	815966	2,0 m	10
T	815997	1,0 m	8
	816000	2,0 m	10
V	816017	1,0 m	8
	816024	2,0 m	10

AC4

**ZASTOSOWANIE / ПРИМЕНЕНИЕ / APPLICATION**

Profil aluminiowy pokryty drewnopodobną okleiną, jego kształt sprawia, iż doskonale nadaje się do łączenia powierzchni wyłożonych panelami. Profil ten maskuje szczeliny dylatacyjne konieczne w tego rodzaju podłodze. Listwa pokryta jest bardzo trwałym laminatem, o dużym stopniu odporności na ścieranie.

Алюминиевый профиль, ламинированный пленкой «под дерево». Его форма позволяет идеально соединять поверхности, выложенные ламинатом. Этот профиль маскирует дилатационные щели, необходимые в такого рода напольных покрытиях. Профиль покрыт твердым ламинатом с высокой степенью устойчивости к стиранию.

This profile's shape makes it perfect for connecting surfaces covered with laminates. This profile masks dilatation gaps, necessary in this kind of floors. This profile is covered with very durable laminate of high tear resistance level.

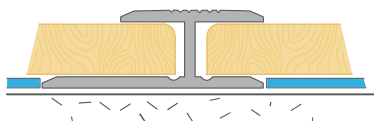
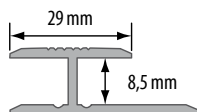
**MONTAŻ / МОНТАЖ / ASSEMBLY**

**WYMIARY / РАЗМЕР / DIMENSIONS**

**5** \*\* Czas realizacji: 3 tygodnie / Срок реализации: 3 недели / Lead time: 3 weeks

**6** Montaż na klej / Монтаж на клей / Fix it with glue

**!** Przy montażu nie używać kleju na bazie octu / В процессе монтажа не использовать клея на основе уксуса / Do not use adhesives containing vinegar for fixing

NR KAT. / KAT. № / CAT. NO				
Aluminium laminowane / Ламинированный алюминий / Laminated aluminium				
B	873133	1,0 m	10	
	873232**	2,0 m	10	
D	873126	1,0 m	10	
	873225	2,0 m	10	
DR	873188**	1,0 m	10	
	873287**	2,0 m	10	
RC	873423	1,0 m	10	
	873430**	2,0 m	10	
RZ	873409	1,0 m	10	
T	873454	1,0 m	10	
	873461**	2,0 m	10	
V	873478	1,0 m	10	
	873485**	2,0 m	10	



## ZASTOSOWANIE / ПРИМЕНЕНИЕ / APPLICATION

Profil aluminiowy pokryty drewnopodobną okleiną, jego kształt sprawia, iż doskonale nadaje się do łączenia powierzchni wyłożonych panelami. Profil ten maskuje szczeliny dylatacyjne konieczne w tego rodzaju podłodze. Listwa pokryta jest bardzo trwałym laminatem, o dużym stopniu odporności na ścieranie.

Алюминиевый профиль, ламинированный пленкой «под дерево». Его форма позволяет идеально соединять поверхности, выложенные ламинатом. Этот профиль маскирует дилатационные щели, необходимые в такого рода напольных покрытиях. Профиль покрыт твердым ламинатом с высокой степенью устойчивости к стиранию.

This profile's shape makes it perfect for connecting surfaces covered with laminates. This profile masks dilatation gaps, necessary in this kind of floors. This profile is covered with very durable laminate of high level of tear resistance.

## MONTAŻ / МОНТАЖ / ASSEMBLY

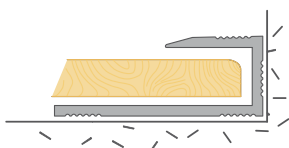

## WYMIARY / РАЗМЕР / DIMENSIONS

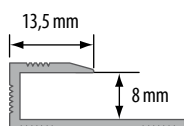

\* Do wyczerpania zapasów / Товар доступен до окончания запасов на складе / Till stock lasts



Montaż na klej / Монтаж на клей / Fix it with glue



Przy montażu nie używać kleju na bazie octu / В процессе монтажа не использовать клея на основе уксуса / Do not use adhesives containing vinegar for fixing

NR KAT. / KAT. № / CAT. NO			
Aluminium laminowane / Ламинированный алюминий / Laminated aluminium			
B	874130	1,0 m	10
	874239	2,0 m	10
D	874123	1,0 m	10
	874222	2,0 m	10
DB	892172	1,0 m	10
	892189	2,0 m	10
DC	805837	1,0 m	10
	805844	2,0 m	10
DG	893650	1,0 m	10
	893667	2,0 m	10
DH	805851	1,0 m	10
	805868	2,0 m	10
DJ	896170	1,0 m	10
	896194	2,0 m	10
DN	896200	1,0 m	10
	896217	2,0 m	10
DO	806377	1,0 m	10
	806384	2,0 m	10
DP	896224	1,0 m	10
	896385	2,0 m	10
DR	874185	1,0 m	10
	874284	2,0 m	10
DS	892196	1,0 m	10
	892202	2,0 m	10
DV	806391	1,0 m	10
	806407	2,0 m	10
DW	893674	1,0 m	10
	893681	2,0 m	10
DZ	896408	1,0 m	10
	896415	2,0 m	10
J	874253*	2,0 m	10
M	874116*	1,0 m	10
	874215*	2,0 m	10
R	874192	1,0 m	10
	874291	2,0 m	10
RC	876929	1,0 m	10
	876936	2,0 m	10
RZ	876905	1,0 m	10
	876912	2,0 m	10
SR	806414	1,0 m	10
	806421	2,0 m	10
T	876943	1,0 m	10
	876950	2,0 m	10
V	876967	1,0 m	10
	876974	2,0 m	10



### ZASTOSOWANIE / ПРИМЕНЕНИЕ / APPLICATION

Profil aluminiowy pokryty drewnopodobną okleiną służy do łączenia płytek z innymi rodzajami posadzki, wsuwanymi pod daszek profilu. Listwa pokryta jest bardzo trwałym laminatem o dużym stopniu odporności na ścieranie.

Алюминиевый профиль, ламинированный пленкой «под дерево», служит для соединения керамической плитки с другими видами напольных покрытий, вставляемых в пазы профиля. Профиль покрыт твердым ламинатом с высокой степенью устойчивости к стиранию.

This profile is designed for connecting tiles with other kinds of floor covering, slipped under the profile's wing. This profile is covered with very durable laminate of high level of tear resistance.

### MONTAŻ / МОНТАЖ / ASSEMBLY



### WYMIARY / РАЗМЕР / DIMENSIONS

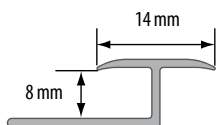

NR KAT. / KAT. № / CAT. NO			
Aluminium laminowane / Ламинированный алюминий / Laminated aluminium			
B	841323*	2,5 m	10
D	841316	2,5 m	10
DB	892158	2,5 m	10
DC	804670**	2,5 m	10
DG	893339*	2,5 m	10
DH	804687**	2,5 m	10
DJ	861208	2,5 m	10
DN	861215	2,5 m	10
DO	804694**	2,5 m	10
DP	861222	2,5 m	10
DR	841378*	2,5 m	10
DS	892165	2,5 m	10
DV	804748**	2,5 m	10
DW	893346*	2,5 m	10
DZ	861239	2,5 m	10
J	841347*	2,5 m	10
R	841392	2,5 m	10
RC	857010	2,5 m	10
RZ	800771	2,5 m	10
SR	804755**	2,5 m	10
T	800764	2,5 m	10
V	857027**	2,5 m	10

\* Do wyczerpania zapasów / Товар доступен до окончания запасов на складе / Till stock lasts

\*\* Czas realizacji: 3 tygodnie / Срок реализации: 3 недели / Lead time: 3 weeks

Montaż na klej / Монтаж на клей / Fix it with glue

**ZASTOSOWANIE / ПРИМЕНЕНИЕ / APPLICATION**

Profil aluminiowy pokryty drewnopodobną okleiną służy do łączenia płytek z innymi rodzajami posadzki, wsuwany pod daszek profilu. Listwa pokryta jest bardzo trwałym laminatem o dużym stopniu odporności na ścieranie.

Алюминиевый профиль, ламинированный пленкой «под дерево», служит для соединения керамической плитки с другими видами напольных покрытий, вставляемых в пазы профиля. Профиль покрыт твердым ламинатом с высокой степенью устойчивости к стиранию.

This profile is designed for connecting tiles with other kinds of floor covering, slipped under the profile's wing. This profile is covered with very durable laminate of high level of tear resistance.

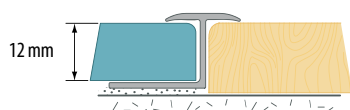
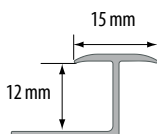
**MONTAŻ / МОНТАЖ / ASSEMBLY**

**WYMIARY / РАЗМЕР / DIMENSIONS**

NR KAT. / KAT. № / CAT. NO			
Aluminium laminowane / Ламинированный алюминий / Laminated aluminium			
B	842207*	2,5 m	10
D	842214	2,5 m	10
DB	892783	2,5 m	10
DC	805264	2,5 m	10
DG	893353	2,5 m	10
DH	805271	2,5 m	10
DJ	861246	2,5 m	10
DN	861253	2,5 m	10
DO	805288	2,5 m	10
DP	861260	2,5 m	10
DR	842221	2,5 m	10
DS	892882	2,5 m	10
DV	805295	2,5 m	10
DW	893360	2,5 m	10
DZ	861277**	2,5 m	10
J	842306*	2,5 m	10
M	842238*	2,5 m	10
O	842320*	2,5 m	10
R	842245	2,5 m	10
RC	842252**	2,5 m	10
RZ	842269	2,5 m	10
SR	805301	2,5 m	10
T	842283	2,5 m	10
V	842290	2,5 m	10



\* Do wyczerpania zapasów / Товар доступен до окончания запасов на складе / Till stock lasts



\*\* Czas realizacji: 3 tygodnie / Срок реализации: 3 недели / Lead time: 3 weeks



Montaż na klej / Монтаж на клей / Fix it with glue





**ZASTOSOWANIE / ПРИМЕНЕНИЕ / APPLICATION**

Profil aluminiowy pokryty drewnopodobną okleiną przeznaczony do łączenia powierzchni pokrytych drewnem lub panelami. Kształt litery „T” umożliwia jego stosowanie w celu zamaskowania szczelin o szerokości do kilkunastu milimetrów (w zależności od szerokości profilu). Pozwala też niwelować niewielkie różnice wysokości podłoża. Można stosować do tucków. Listwa pokryta jest bardzo trwałym laminatem o dużym stopniu odporności na ścieranie.

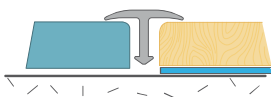
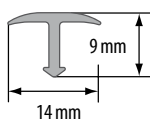
Алюминиевый профиль, ламинированный пленкой «под дерево», предназначен для соединения напольных деревянных покрытий и ламината. Форма буквы «Т» позволяет применять профиль для маскировки щелей до 20мм (в зависимости от ширины профиля). Также он позволяет сглаживать небольшие разницы в высоте основания. Можно использовать для криволинейных поверхностей. Профиль покрыт твердым ламинатом с высокой степенью устойчивости к стиранию.

This profile is designed for connecting surfaces covered with ceramic tiles, wood or laminates. Its „T” shape makes it possible to mask the gaps up to several millimetres wide (depending on the profile's width). It also allows for levelling out minor differences of the base height. It can be applied for big radius curves. This profile is covered with very durable laminate of high level of tear resistance.

**MONTAŻ / МОНТАЖ / ASSEMBLY**

**WYMIARY / РАЗМЕР / DIMENSIONS**

NR KAT. / KAT. № / CAT. NO				
				
Aluminium laminowane / Ламинированный алюминий / Laminated aluminium				
B	875427*	2,5 m	10	
D	875410	2,5 m	10	
DB	892134	2,5 m	10	
DC	801723	2,5 m	10	
DG	893391	2,5 m	10	
DH	801730	2,5 m	10	
DJ	861284	2,5 m	10	
DN	861291	2,5 m	10	
DO	801815	2,5 m	10	
DP	861307	2,5 m	10	
DR	875472	2,5 m	10	
DS	892141	2,5 m	10	
DV	801853	2,5 m	10	
DW	893407	2,5 m	10	
DZ	861314	2,5 m	10	
J	875441*	2,5 m	10	
O	875458*	2,5 m	10	
R	875496	2,5 m	10	
RC	875502	2,5 m	10	
RZ	875519	2,5 m	10	
SR	801877	2,5 m	10	
T	875526	2,5 m	10	
V	875533	2,5 m	10	



\* Do wyczerpania zapasów / Товар доступен до окончания запасов на складе / Till stock lasts



Montaż na klej / Монтаж на клей / Fix it with glue





## ZASTOSOWANIE / ПРИМЕНЕНИЕ / APPLICATION

Profil aluminiowy pokryty drewnopodobną okleiną przeznaczony do łączenia powierzchni pokrytych drewnem lub panelami. Kształt litery „T” umożliwia jego stosowanie w celu zamaskowania szczelin o szerokości do kilkunastu milimetrów (w zależności od szerokości profilu). Pozwala też niwelować niewielkie różnice wysokości podłoża. Można stosować do łuków. Listwa pokryta jest bardzo trwałym laminatem o dużym stopniu odporności na ścieranie.

Алюминиевый профиль, ламинированный пленкой «под дерево», предназначен для соединения напольных деревянных покрытий и ламината. Форма буквы «Т» позволяет применять профиль для маскировки щелей до 20мм (в зависимости от ширины профиля). Также он позволяет сглаживать небольшие разницы в высоте основания. Можно использовать для криволинейных поверхностей. Профиль покрыт твердым ламинатом с высокой степенью устойчивости к стиранию.

This profile is designed for connecting surfaces covered with ceramic tiles, wood or laminates. Its „T” shape makes it possible to mask the gaps up to several millimetres wide (depending on the profile's width). It also allows for levelling out minor differences of the base height. It can be applied for big radius curves. This profile is covered with very durable laminate of high level of tear resistance.

## MONTAŻ / МОНТАЖ / ASSEMBLY

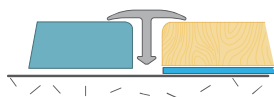

## WYMIARY / РАЗМЕР / DIMENSIONS

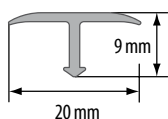

NR KAT. / KAT. № / CAT. NO			
Aluminium laminowane / Ламинированный алюминий / Laminated aluminium			
B	875625	2,5 m	10
D	875618	2,5 m	10
DB	892806	2,5 m	10
DC	801891	2,5 m	10
DG	893421	2,5 m	10
DH	801907	2,5 m	10
DJ	860034	2,5 m	10
DN	860027	2,5 m	10
DO	801914	2,5 m	10
DP	860041	2,5 m	10
DR	875670	2,5 m	10
DS	892905	2,5 m	10
DV	801952	2,5 m	10
DW	893414	2,5 m	10
DZ	860010	2,5 m	10
J	875649*	2,5 m	10
M	875601*	2,5 m	10
O	875656*	2,5 m	10
R	875694	2,5 m	10
RC	875700	2,5 m	10
RZ	875717	2,5 m	10
SR	801969	2,5 m	10
T	875724	2,5 m	10
V	875731	2,5 m	10



\* Do wyczerpania zapasów / Товар доступен до окончания запасов на складе / Till stock lasts



Montaż na klej / Монтаж на клей / Fix it with glue

AC4



**ZASTOSOWANIE / ПРИМЕНЕНИЕ / APPLICATION**

Profil aluminiowy pokryty drewnopodobną okleiną ochronia krawędzie stopni schodowych pokrytych drewnem lub panelami. Listwa pokryta jest bardzo trwałym laminatem o dużym stopniu odporności na ścieranie.

Алюминиевый профиль, ламинированный пленкой «под дерево», защищает лестничные ступени, деревянные или выложенные ламинатом. Крепление возможно при помощи прочного монтажного клея или фирменной клейкой ленты. Профиль покрыт твердым ламинатом с высокой степенью устойчивости к стиранию.

This profile protects edges of stair steps covered with wood or laminates. It can be mounted by means of durable assembly glue or brand tape. This strip is covered with very durable laminate of high tear resistance level.

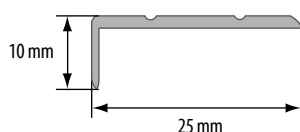
**MONTAŻ / МОНТАЖ / ASSEMBLY**

**WYMIARY / РАЗМЕР / DIMENSIONS**

Montaż na klej / Монтаж на клей / Fix it with glue

NR KAT. / KAT. № / CAT. NO			
Aluminium laminowane / Ламинированный алюминий / Laminated aluminium			
B	814440	1,35 m	10
	814457	2,70 m	10
D	814549	1,35 m	10
	814556	2,70 m	10
DB	814563	1,35 m	10
	814570	2,70 m	10
DC	814587	1,35 m	10
	814594	2,70 m	10
DG	814600	1,35 m	10
	814617	2,70 m	10
DH	814624	1,35 m	10
	814631	2,70 m	10
DJ	814648	1,35 m	10
	814655	2,70 m	10
DN	814662	1,35 m	10
	814679	2,70 m	10
DO	814686	1,35 m	10
	814693	2,70 m	10
DP	814709	1,35 m	10
	814716	2,70 m	10
DR	814723	1,35 m	10
	814730	2,70 m	10
DS	814747	1,35 m	10
	814754	2,70 m	10
DV	814761	1,35 m	10
	814778	2,70 m	10
DW	814785	1,35 m	10
	814792	2,70 m	10
DZ	814808	1,35 m	10
	814815	2,70 m	10
M	814822	1,35 m	10
	814839	2,70 m	10
R	814846	1,35 m	10
	814853	2,70 m	10
RZ	814860	1,35 m	10
	814877	2,70 m	10
T	814884	1,35 m	10
	814891	2,70 m	10
V	814907	1,35 m	10
	814914	2,70 m	10

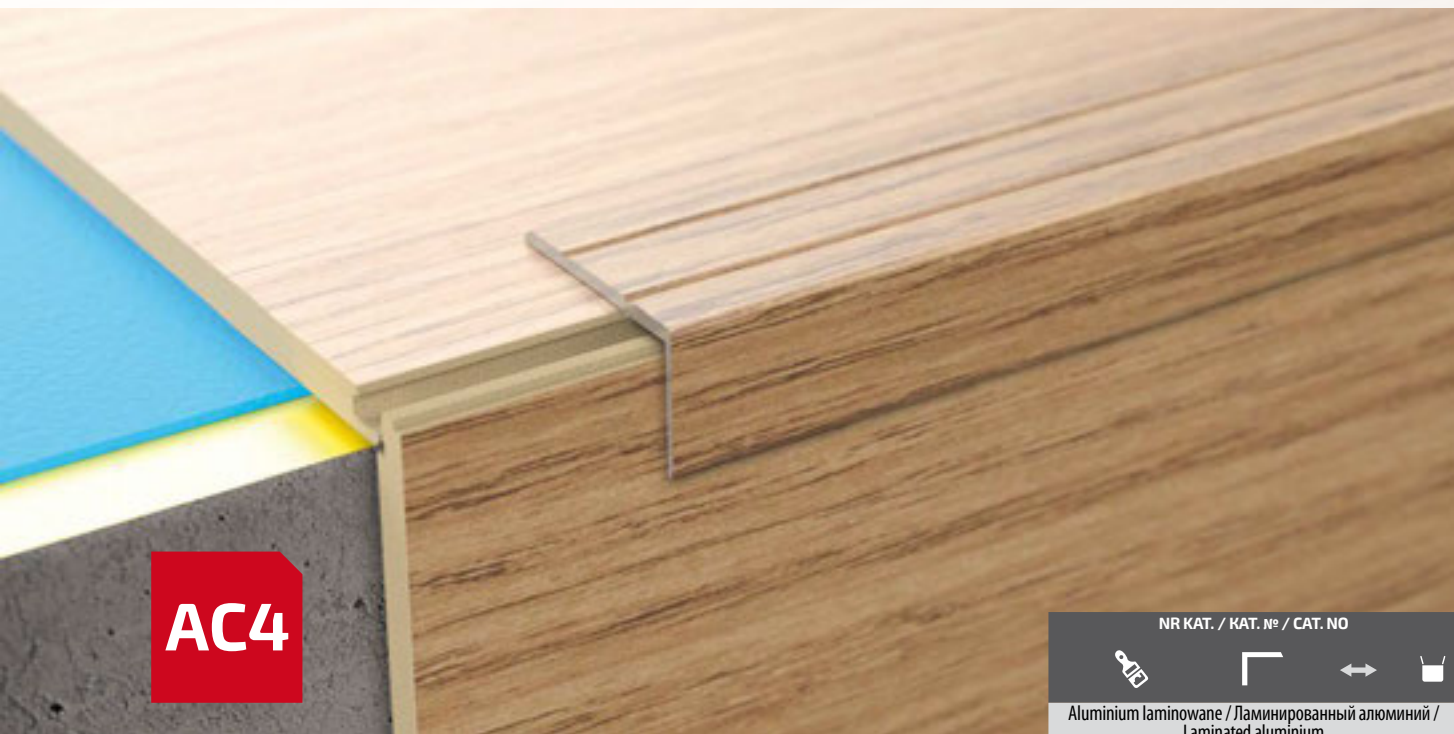

	NR KAT. / KAT. № / CAT. NO		
	Aluminium laminowane / Ламинированный алюминий / Laminated aluminium		
B	814945	1,35 m	10
	814952	2,70 m	10
D	815058	1,35 m	10
	815065	2,70 m	10
DB	815072	1,35 m	10
	815089	2,70 m	10
DC	815096	1,35 m	10
	815102	2,70 m	10
DG	815119	1,35 m	10
	815126	2,70 m	10
DH	815133	1,35 m	10
	815140	2,70 m	10
DJ	815157	1,35 m	10
	815164	2,70 m	10
DN	815171	1,35 m	10
	815188	2,70 m	10
DO	815195	1,35 m	10
	815201	2,70 m	10
DP	815218	1,35 m	10
	815225	2,70 m	10
DR	815232	1,35 m	10
	815249	2,70 m	10
DS	815256	1,35 m	10
	815263	2,70 m	10
DV	815270	1,35 m	10
	815287	2,70 m	10
DW	815294	1,35 m	10
	815300	2,70 m	10
DZ	815317	1,35 m	10
	815355	2,70 m	10
M	815362	1,35 m	10
R	815379	2,70 m	10
	815386	1,35 m	10
RZ	815393	2,70 m	10
	815416	1,35 m	10
T	815454	2,70 m	10
	815461	1,35 m	10
V	815478	2,70 m	10
	815485	1,35 m	10
	815492	2,70 m	10

## ZASTOSOWANIE / ПРИМЕНЕНИЕ / APPLICATION

Profil aluminiowy pokryty drewnopodobną okleiną ochronia krawędzie stopni schodowych pokrytych drewnem lub panelami. Listwa pokryta jest bardzo trwałym laminatem o dużym stopniu odporności na ścieranie.

Алюминиевый профиль, ламинированный пленкой «под дерево», защищает лестничные ступени, деревянные или выложенные ламинатом. Крепление возможно при помощи прочного монтажного клея или фирменной клейкой ленты. Профиль покрыт твердым ламинатом с высокой степенью устойчивости к стиранию.

This profile protects edges of stair steps covered with wood or laminates. It can be mounted by means of durable assembly glue or brand tape. This strip is covered with very durable laminate of high tear resistance level.

## MONTAŻ / МОНТАЖ / ASSEMBLY



## WYMIARY / РАЗМЕР / DIMENSIONS

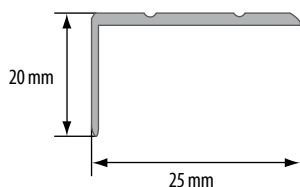

Montaż na klej / Монтаж на клей / Fix it with glue

AC4

**ZASTOSOWANIE / ПРИМЕНЕНИЕ / APPLICATION**

Profil aluminiowy pokryty drewnopodobną okleiną ochronia krawędzie stopni schodowych pokrytych drewnem lub panelami. Listwa pokryta jest bardzo trwałym laminatem o dużym stopniu odporności na ścieranie.

Алюминиевый профиль, ламинированный пленкой «под дерево», защищает лестничные ступени, деревянные или выложенные ламинатом. Крепление возможно при помощи прочного монтажного клея или фирменной клейкой ленты. Профиль покрыт твердым ламинатом с высокой степенью устойчивости к стиранию.

This profile protects edges of stair steps covered with wood or laminates. It can be mounted by means of durable assembly glue or brand tape. This strip is covered with very durable laminate of high tear resistance level.

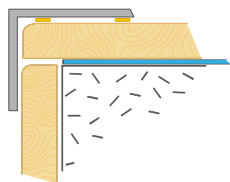
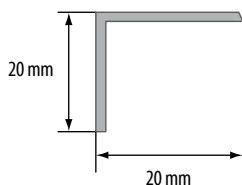
**MONTAŻ / МОНТАЖ / ASSEMBLY**

**WYMIARY / РАЗМЕР / DIMENSIONS**

NR KAT. / KAT. № / CAT. NO			
Aluminium laminowane / Ламинированный алюминий / Laminated aluminium			
B	868726	1,35 m	10
D	868719	1,35 m	10
DB	892110	1,35 m	10
DC	804854**	1,35 m	10
DG	893315	1,35 m	10
DH	804861**	1,35 m	10
DJ	860287	1,35 m	10
DN	860294	1,35 m	10
DO	804878**	1,35 m	10
DP	860300	1,35 m	10
DR	868771	1,35 m	10
DS	892127	1,35 m	10
DV	804885**	1,35 m	10
DW	893322	1,35 m	10
DZ	860317	1,35 m	10
M	868702*	1,35 m	10
R	868795	1,35 m	10
RC	800276	1,35 m	10
RZ	868740	1,35 m	10
SR	804892**	1,35 m	10
T	892219	1,35 m	10
V	868764	1,35 m	10

\* Do wyczerpania zapasów / Товар доступен до окончания запасов на складе / Till stock lasts

\*\* Czas realizacji: 3 tygodnie / Срок реализации: 3 недели / Lead time: 3 weeks

Montaż na klej / Монтаж на клей / Fix it with glue



NR KAT. / KAT. № / CAT. NO		
PVC laminowane / Ламинированный ПВХ / Laminated PVC		
B	890024	0,9 m 16
	890222	1,8 m 10
	890420**	2,7 m 10
	890017	0,9 m 16
D	890215	1,8 m 10
	890413	2,7 m 10
	892998	0,9 m 16
DB	893001	1,8 m 10
	894435	2,7 m 10
	805318	0,9 m 16
DC	805349	1,8 m 10
	805356	2,7 m 10
	893230	0,9 m 16
DG	893247	1,8 m 10
	894572	2,7 m 10
	805363	0,9 m 16
DH	805370	1,8 m 10
	805387	2,7 m 10
	888359	0,9 m 16
DJ	888342	1,8 m 10
	888335	2,7 m 10
	888380	0,9 m 16
DN	888373	1,8 m 10
	888366**	2,7 m 10
	805394	0,9 m 16
DO	805417	1,8 m 10
	805455	2,7 m 10
	888410	0,9 m 16
DP	888403	1,8 m 10
	888397**	2,7 m 10
	890093	0,9 m 16
DR	890291	1,8 m 10
	894442**	2,7 m 10
	893018	0,9 m 16
DS	893025	1,8 m 10
	894459	2,7 m 10
	805462	0,9 m 16
DV	805479	1,8 m 10
	805486	2,7 m 10
	893254	0,9 m 16
DW	893261	1,8 m 10
	894589	2,7 m 10
	888441	0,9 m 16
DZ	888434	1,8 m 10
	888427	2,7 m 10
	890000*	0,9 m 16
M	890208*	1,8 m 10
	890406*	2,7 m 10
	890048	0,9 m 16
R	890246	1,8 m 10
	890444**	2,7 m 10
	890055	0,9 m 16
RC	890253	1,8 m 10
	890451	2,7 m 10
	890062	0,9 m 16
RZ	890260	1,8 m 10
	890468**	2,7 m 10
	805493	0,9 m 16
SR	805516	1,8 m 10
	805554	2,7 m 10
	890079	0,9 m 16
T	890277	1,8 m 10
	890475	2,7 m 10
	890086	0,9 m 16
V	890284	1,8 m 10
	890482	2,7 m 10
VC	618642	0,9 m 16
	618659	1,8 m 10
	618666	2,7 m 10

## ZASTOSOWANIE / ПРИМЕНЕНИЕ / APPLICATION

Profile wykonane w całości z PVC umożliwiają wyjątkowo estetyczne wykończenie łączenia różnych nawierzchni podłogowych, są idealnym rozwiązaniem do łączenia wykładzin z parkietem lub terakotą, tym bardziej, iż niwelują ewentualną różnicę poziomów. Niewątpliwą zaletą tych profili jest niewidoczny sposób mocowania do podłoża. Profil pokryty jest bardzo trwałym laminatem o dużym stopniu odporności na ścieranie.

Профили, изготовленные из ПВХ, позволяют эстетично отделать соединения различных напольных покрытий. Это идеальное решение для соединения ковровина с паркетом или керамической плиткой, так как профили позволяют сглаживать возможные различия в высоте напольных покрытий. Их несомненным преимуществом также является невидимое крепление к основанию. Профиль покрыт твердым ламинатом с высокой степенью устойчивости к стиранию.

These profiles allow for an exceptionally esthetic finish of connections between various floor surfaces. They are an ideal solution for connecting fitted carpets with parquet floor or terracotta tiles, especially as they level out possible difference of levels. The unquestionable advantage of these strips is an invisible method of mounting to the base. This strip is covered with very durable laminate of high tear resistance level.

## MONTAŻ / МОНТАЖ / ASSEMBLY

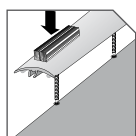
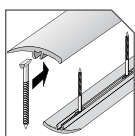
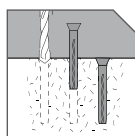
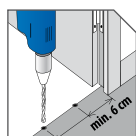
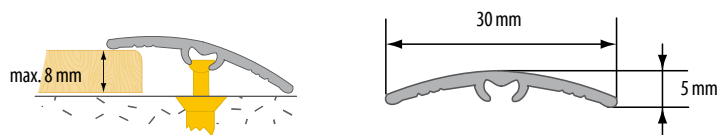

\* Do wyczerpania zapasów / Товар доступен до окончания запасов на складе / Till stock lasts

\*\* Czas realizacji: 3 tygodnie / Срок реализации: 3 недели / Lead time: 3 weeks

Montaż na wkręty / Монтаж на шурупы / Fix it with screws

**AC4**

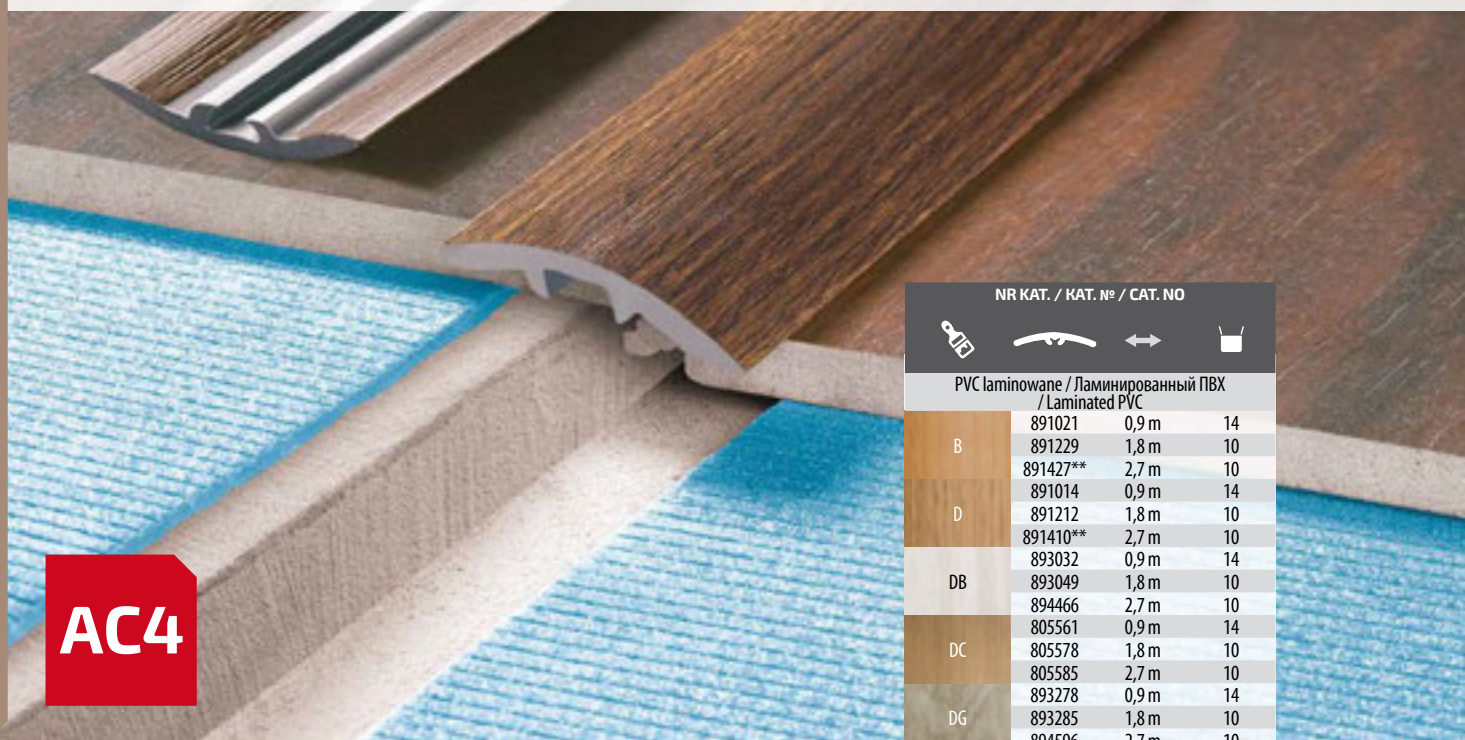

## ZASTOSOWANIE / ПРИМЕНЕНИЕ / APPLICATION

Profile wykonane w całości z PVC umożliwiają wyjątkowo estetyczne wykończenie łączenia różnych nawierzchni podłogowych, są idealnym rozwiązaniem do łączenia wykładzin z parkietem lub terakotą, tym bardziej, iż niwelują ewentualną różnicę poziomów. Niewątpliwą zaletą tych profili jest niewidoczny sposób mocowania do podłoża. Profil pokryty jest bardzo trwałym laminatem o dużym stopniu odporności na ścieranie.

Профили, изготовленные из ПВХ, позволяют эстетично отделать соединения различных напольных покрытий. Это идеальное решение для соединения ковровина с паркетом или керамической плиткой, так как профили позволяют сглаживать возможные различия в высоте напольных покрытий. Их несомненным преимуществом также является невидимое крепление к основанию. Профиль покрыт твердым ламинатом с высокой степенью устойчивости к стиранию.

These profiles allow for an exceptionally esthetic finish of connections between various floor surfaces. They are an ideal solution for connecting fitted carpets with parquet floor or terracotta tiles, especially as they level out possible difference of levels. The unquestionable advantage of these strips is an invisible method of mounting to the base. This strip is covered with very durable laminate of high level of tear resistance.

## MONTAŻ / МОНТАЖ / ASSEMBLY

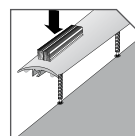
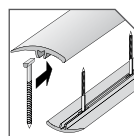
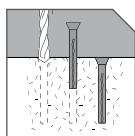
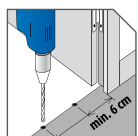
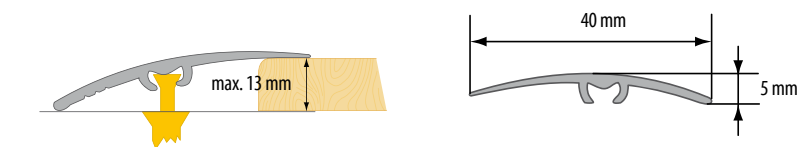

\* Do wyczerpania zapasów / Товар доступен до окончания запасов на складе / Till stock lasts

\*\* Czas realizacji: 3 tygodnie / Срок реализации: 3 недели / Lead time: 3 weeks

Montaż na wkręty / Монтаж на шурупы / Fix it with screws

NR KAT. / KAT. № / CAT. NO			
PVC laminowane / Ламинированный ПВХ / Laminated PVC			
B	891021	0,9 m	14
	891229	1,8 m	10
	891427**	2,7 m	10
D	891014	0,9 m	14
	891212	1,8 m	10
	891410**	2,7 m	10
DB	893032	0,9 m	14
	893049	1,8 m	10
	894466	2,7 m	10
DC	805561	0,9 m	14
	805578	1,8 m	10
	805585	2,7 m	10
DG	893278	0,9 m	14
	893285	1,8 m	10
	894596	2,7 m	10
DH	805592	0,9 m	14
	805615	1,8 m	10
	805653	2,7 m	10
DJ	888236	0,9 m	14
	888229	1,8 m	10
	888212	2,7 m	10
DN	888267	0,9 m	14
	888250	1,8 m	10
	888243**	2,7 m	10
DO	805660	0,9 m	14
	805677	1,8 m	10
	805684	2,7 m	10
DP	888298	0,9 m	14
	888281	1,8 m	10
	888274**	2,7 m	10
DR	891090	0,9 m	14
	891298	1,8 m	10
	894473**	2,7 m	10
DS	893056	0,9 m	14
	893063	1,8 m	10
	894480	2,7 m	10
DV	805691	0,9 m	14
	805707	1,8 m	10
	805714	2,7 m	10
DW	893292	0,9 m	14
	893308	1,8 m	10
	894602	2,7 m	10
DZ	888328	0,9 m	14
	888311	1,8 m	10
	888304	2,7 m	10
M	891007*	0,9 m	14
	891205*	1,8 m	10
	891045	0,9 m	14
R	891243	1,8 m	10
	891441	2,7 m	10
	891052	0,9 m	14
RC	891250	1,8 m	10
	891458	2,7 m	10
	891069	0,9 m	14
RZ	891267	1,8 m	10
	891465**	2,7 m	10
	805738	0,9 m	14
SR	805752	1,8 m	10
	805769	2,7 m	10
	891076	0,9 m	14
T	891274	1,8 m	10
	891472	2,7 m	10
	891083	0,9 m	14
V	891281	1,8 m	10
	891489	2,7 m	10
	618673	0,9 m	14
VC	618680	1,8 m	10
	618697	2,7 m	10



	NR KAT. / KAT. № / CAT. NO				
	25x25	30x30	30x14	45x22	
	PVC / ПВХ				
B	896460	896729	896989	897245	0,9 m
	896590**	896859	897115	897375**	1,8 m
D	896477	896736	896996	897252	0,9 m
	896606	896866	897122	897382	1,8 m
DB	896484	896743	897009	897269	0,9 m
	896613	896873	897139	897399	1,8 m
DC	804083**	804182**	804090	804199**	0,9 m
	804496**	804564**	804557	804571**	1,8 m
DG	896491	896750	897016	897276	0,9 m
	896620	896880	897146	897405	1,8 m
DH	804373**	804397**	804380	804403**	0,9 m
	804632**	804656**	804649	804663**	1,8 m
DJ	861499	861697	861574	861772**	0,9 m
	861505	861703	861581	861789	1,8 m
DN	861512	861710	861598	861796	0,9 m
	861529**	861727	861604	861802**	1,8 m
DO	803994**	804052**	804014	804076**	0,9 m
	804458**	804472**	804465	804489**	1,8 m
DP	861536**	861734**	861659	861857**	0,9 m
	861543**	861741	861666	861864**	1,8 m
DR	896507	896767**	897023	897283**	0,9 m
	896637**	896897	897153	897412**	1,8 m
DS	896514**	896774	897030	897290**	0,9 m
	896644**	896903	897160	897429**	1,8 m
DV	804212**	804359**	804304	804366**	0,9 m
	804588**	804618**	804595	804625**	1,8 m
DW	896521	896781	897047	897306	0,9 m
	896651	896910	897177	897436	1,8 m
DZ	861550	861758	861673	861871**	0,9 m
	861567**	861765	861680	861888**	1,8 m
M	896538*	896798*	897054*	897313*	0,9 m
	896668*	896927*	897184*	897443*	1,8 m
R	896545	896804	897061	897320	0,9 m
	896675**	896934	897191	897450**	1,8 m
RC	896552	896811	897078	897337**	0,9 m
	896682	896941	897207	897467	1,8 m
RZ	896569	896828	897085	897344**	0,9 m
	896699**	896958	897214	897474**	1,8 m
SR	803895**	803956**	803918	803987**	0,9 m
	804410**	804434**	804427	804441**	1,8 m
T	896576	896835**	897092	897351**	0,9 m
	896705	896965	897221	897481	1,8 m
V	896583	896842**	897108	897368	0,9 m
	896712	896972	897238	897498	1,8 m
VC	618703	618772	618727	618796	0,9 m
	618710	618789	618734	618802	1,8 m
	0,9 m - 12 1,8 m - 10	0,9 m - 10 1,8 m - 10	0,9 m - 16 1,8 m - 10	0,9 m - 10 1,8 m - 10	

**ZASTOSOWANIE / ПРИМЕНЕНИЕ / APPLICATION**

Kątowniki progowe wykonane są z PVC pokrytego bardzo trwałym laminatem o dużym stopniu odporności na ścieranie. Umożliwiają estetyczne połączenie różnego rodzaju powierzchni podłogowych. Kątownik posiada podwójny system montażu oparty na kołku montażowym i kleju polimerowym. Kołek stabilizuje kątownik do podłoża, zaś klej chroni przed zachodzeniem brudu i wilgoci.

Уголки напольные изготовлены из крепкого ламинированного ПВХ, с высокой степенью устойчивости к стиранию. Позволяют эстетично соединить разные виды напольных покрытий. Уголок имеет двойную систему монтажа, основанную на дюбеле и полимерном клее. Дюбель крепит уголок к основанию, а клей защищает от попадания грязи и воды.

PVC edge angles are covered with a highly durable laminate with high abrasive resistance. They enable esthetic connection of different types of surfaces. Angle has a double system of assembling based on a fixing dowels and polymer glue. The dowel stabilizes the angle to the base, while the glue hinders penetration of dust and dampness.

**MONTAŻ / МОНТАЖ / ASSEMBLY**

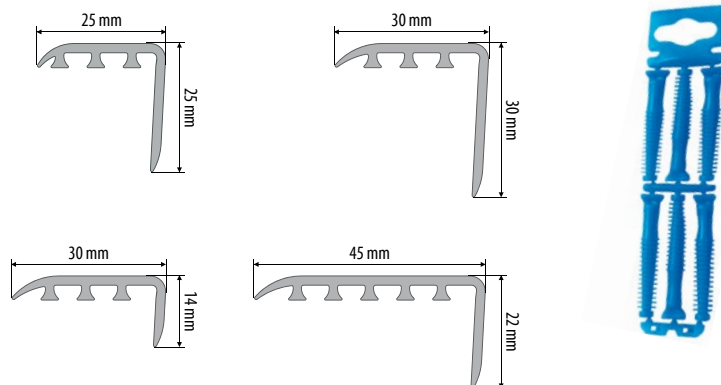

\* Do wyczerpania zapasów / Товар доступен до окончания запасов на складе / Till stock lasts

\*\* Czas realizacji: 3 tygodnie / Срок реализации: 3 недели / Lead time: 3 weeks

Montaż na wkręty / Монтаж на шурупы / Fix it with screws

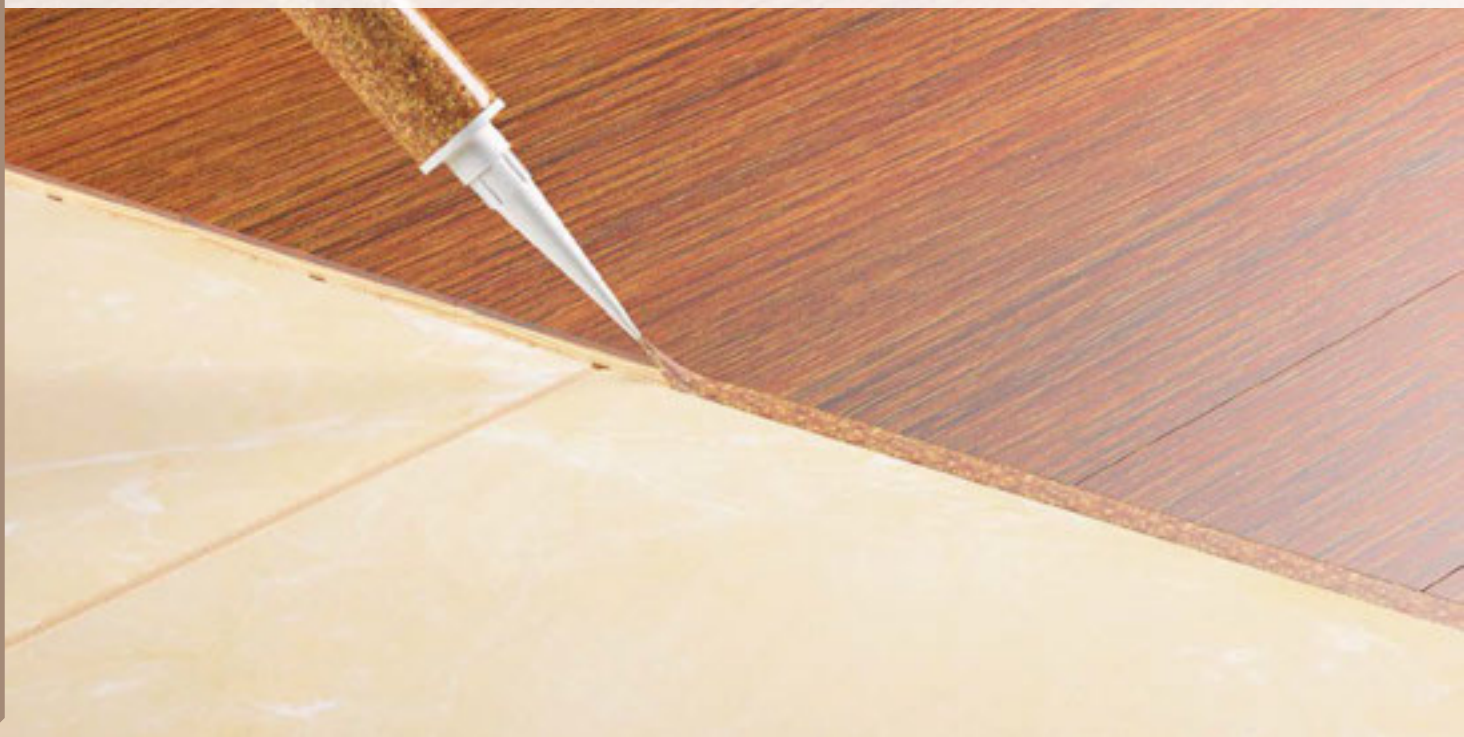

## ZASTOSOWANIE / ПРИМЕНЕНИЕ / APPLICATION

Korek natryskowy to korkowa, dylatacyjna masa uszczelniająca. Jest produktem jednkompontowym wytworzonym z gruboziarnistego granulatu korkowego i bezbarwnego lepiszcza. Stosowana jest jako uzupełnienie przestrzeni dylatacyjnej pomiędzy podłogą, a podłogą różnego typu, murem lub ścianą działową. Masa korkowa wykazuje dużą elastyczność, dzięki czemu jest odporna na naprężenia ściskające, rozciągające i ścinające zapewniając długą żywotność spoiny. Dodatkowo korek stanowi doskonałą izolację akustyczną i termiczną. Produkt jest całkowicie ekologiczny i naturalny.

Пробковый герметик (жидкая пробка) – это пробковый наполнитель для заполнения швов. Это однокомпонентный продукт, производимый из крупнозернистой пробковой крошки и эластичного связующего компонента. Используется для заполнения швов в полах, между полами различного типа, стенами или перегородками. Пробковая масса очень эластична, благодаря чему устойчива к воздействиям различной природы, и обеспечивает долговечность покрытия. Дополнительно «жидкая» пробка обладает отличной звуко- и теплоизоляцией. Продукт полностью натурален и экологичен.

Injected cork is a dilatation cork mass. It is a single component product made from cork thick granulate and colorless binder. It is used as addition filling of dilatation space between the floor and other types of floors, a wall and a partition wall. Cork mass features high flexibility, thanks to which it is resistant against compressive stresses, tensile stresses and shear stress, assuring long durability of a joint. Additionally, cork constitutes perfect acoustic and thermal insulation. Product is totally ecological and natural.

NR KAT. / KAT. № / CAT. NO



697005

500 ml

30



## AKCESORIA / АКЦЕССУАРЫ / ACCESSORIES



NR KAT. / KAT. № / CAT. NO

213600

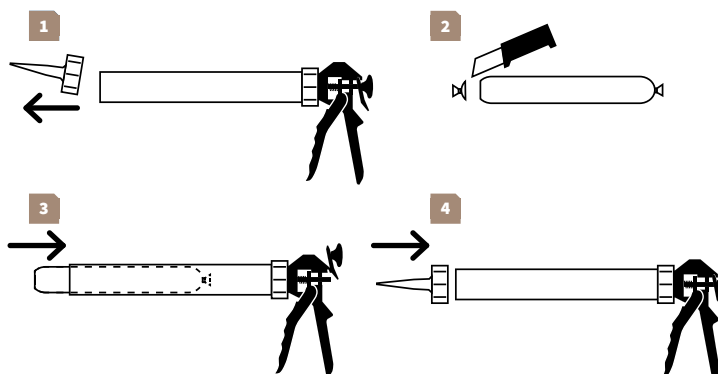









## ZASTOSOWANIE / ПРИМЕНЕНИЕ / APPLICATION

Dylatacja korkowa wytworzona jest w postaci listwy, która ma zastosowanie w przypadku łączenia dwóch typów powierzchni podłogowych, np.: deska trójwarstwowa i płytki ceramiczna. Dylatacja wykonana jest z naturalnego i ekologicznego materiału odpornego na wilgoć oraz przejmuje naprężenia wytwarzane pod wpływem eksploatacji podłogi tworząc izolację akustyczną pomieszczenia.

Пробковая дилатация производится в виде пластин, которые применяются в случае соединения двух видов напольных покрытий, например, паркета и керамической плитки. Дилатация изготовлена из натурального и экологического влагоустойчивого материала, а также она гасит ударные шумы, возникающие в процессе эксплуатации полов, создавая таким образом звукоизоляцию в помещении.

Cork dilatation is manufactured in the form of a trim, that is used to join two types of floor surfaces, e.g. three-layer board and ceramic plate. Dilatation is made from natural and ecological material resistant against dampness and it absorbs stresses generated during usage of floors providing acoustic insulation of a room.

NR KAT. / KAT. № / CAT. NO				
DY5	5 mm	23 mm	960 mm	40
DY7	7 mm	23 mm	960 mm	30
DY716	7 mm	16 mm	960 mm	40
DY10	10 mm	23 mm	960 mm	20



## WYMIARY / РАЗМЕР / DIMENSIONS

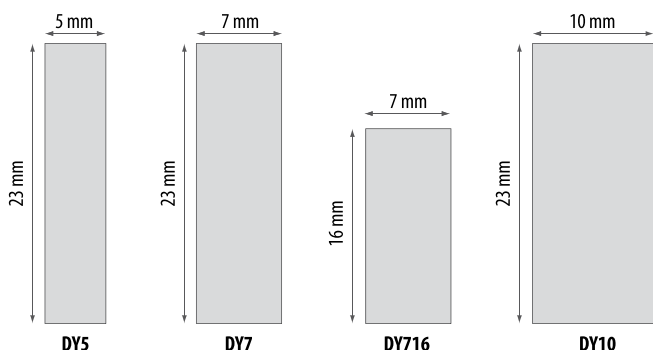

# PROFILE BUDOWLANE

СТРОИТЕЛЬНЫЕ ПРОФИЛИ

CONSTRUCTION PROFILES



KĄTOWNIKI  
241



FORMA U  
243



FORMA H  
243



FORMA T  
243



RO  
244



RC  
244



SC  
245



SP  
245



SO  
245



PZ  
245



NAROŻNIK BUDOWLANY PVC  
256



KOŁKI I WKRETY  
246



**B-RE-S-ST-LB**  
stojak na profile budowlane



WYMIARY  
/ РАЗМЕР  
/ DIMENSIONS

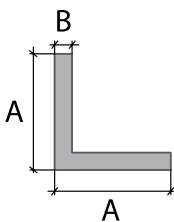

[mm]		↕		↔		☐	
A	B						

[mm]		↕		↔		☐	
A	B						

Aluminium naturalne / Естественный алюминий / Natural aluminium							
	10	1	885112	1,0m	10	40	
	10	1	885129	2,0m	10	40	
	12	1,5	865862	1,0m	10	40	
	12	1,5	865909	2,0m	10	40	
	12	1,5	881718	2,6m	10	40	
	15	1,5	864667	1,0m	10	40	
	15	1,5	865039	2,0m	10	40	
	20	1,5	866890	1,0m	10	40	
	20	1,5	865046	2,0m	10	40	
	20	1,5	881756	2,6m	10	40	
	25	2	864681	1,0m	10	40	
	25	2	865053	2,0m	10	40	
srebrny N	30	2	864698	1,0m	10	40	
	30	2	865060	2,0m	10	40	
	30	2	881763	2,6m	10	40	
	30	1,5	809613	1,0m	10	40	
	30	1,5	809675	2,5m	10	40	
	35	1,5	809651	1,0m	10	40	
	40	2	866340	1,0m	10	40	
	40	2	866388	2,0m	10	40	
	40	2	881770	2,6m	10	40	
	40	1,5	809620	1,0m	10	40	
	40	1,5	809705	2,0m	10	40	
	40	1,5	810671	2,5m	10	40	
	60	2	809774	2,5m	10	40	
Aluminium anodowane / Анодированный алюминий / Anodised aluminium							
	10	1	885136	1,0m	10	40	
	10	1	810077	2,5m	10	40	
	10	1	885143	2,0m	10	40	
	12	1,5	865879	1,0m	10	40	
	12	1,5	865916	2,0m	10	40	
	12	1,5	881701	2,6m	10	40	
	15	1,5	865992	1,0m	10	40	
	15	1,5	866036	2,0m	10	40	
	15	1,5	881725	2,6m	10	40	
	20	1,5	864674	1,0m	10	40	
	20	1,5	865282	2,0m	10	40	
	20	1,5	881749	2,6m	10	40	
	25	2	866111	1,0m	10	40	
	25	2	865299	2,0m	10	40	
	30	2	866234	1,0m	10	40	
	30	2	866272	2,0m	10	40	
	30	1,5	809972	2,0m	10	40	
	30	1,5	810022	2,5m	10	40	
	12	1,5	865893	1,0m	10	40	
	12	1,5	865930	2,0m	10	40	
	15	1,5	864605	1,0m	10	40	
	15	1,5	866050	2,0m	10	40	
	20	1,5	864612	1,0m	10	40	
	20	1,5	866883	2,0m	10	40	
	25	2	866135	1,0m	10	40	
	25	2	898822**	2,0m	10	40	
	10	1	818844	1,0m	10	40	
	10	1	818851	2,0m	10	40	
	20	1,5	863233	2,0m	10	40	
Mosiądz naturalny / Натуральная латунь / Natural brass							
złoty N	20	1,5	800528	1m	10	40	

PVC / ПВХ / PVC							
	10	1,1	868160	1,0m	10	40	
	10	1,1	868245	2,0m	10	40	
	15	1,1	868177	1,0m	10	40	
	15	1,1	868252	2,0m	10	40	
	20	1,1	868191	1,0m	10	40	
	20	1,1	868276	2,0m	10	40	
	20	1,1	647871**	3,0m	10	40	
	25	1,1	868207	1,0m	10	40	
	25	1,1	868290	2,0m	10	40	
	25	1,1	647888**	3,0m	10	40	
	30	1,1	868542	1,0m	10	40	
	30	1,1	868665**	2,0m	10	40	
	30	1,1	647895**	3,0m	10	40	
	35	1,1	681493**	3,0m	10	40	
	40	1,1	867071	1,0m	10	40	
	40	1,1	867378	2,0m	10	40	
	40	1,1	647864**	3,0m	10	40	
	50	1,1	608506	1,0m	10	40	
	50	1,1	613258**	3,0m	10	40	
	10	1,1	615627	1,0m	10	40	
	15	1,1	615764	1,0m	10	40	
	20	1,1	615931	1,0m	10	40	
	25	1,1	615955	1,0m	10	40	
	30	1,1	616211	1,0m	10	40	
	40	1,1	616273	1,0m	10	40	
	50	1,1	616297	1,0m	10	40	
	10	1,1	615665	1,0m	10	40	
	15	1,1	615771	1,0m	10	40	
	20	1,1	615948	1,0m	10	40	
	25	1,1	615962	1,0m	10	40	
	30	1,1	616235	1,0m	10	40	
	40	1,1	616280	1,0m	10	40	
	50	1,1	616303	1,0m	10	40	
	50	1,1	601354**	2,0m	10	40	
	10	1,1	608360	1,0m	10	40	
	15	1,1	608384	1,0m	10	40	
	20	1,1	608407	1,0m	10	40	
	25	1,1	608421	1,0m	10	40	
	30	1,1	608445	1,0m	10	40	
	40	1,1	608469	1,0m	10	40	
	50	1,1	608483	1,0m	10	40	
	10	1,1	868009	1,0m	10	40	
	10	1,1	868085**	2,0m	10	40	
	15	1,1	868016	1,0m	10	40	
	15	1,1	868092	2,0m	10	40	
	20	1,1	868030	1,0m	10	40	
	20	1,1	868108	2,0m	10	40	
	25	1,1	895807	1,0m	10	40	
	25	1,1	895814**	2,0m	10	40	
	30	1,1	617836**	1,0m	10	40	
	30	1,1	618819**	2,0m	10	40	
	40	1,1	617843**	1,0m	10	40	
	50	1,1	608629**	1,0m	10	40	
	10	1,1	608377	1,0m	10	40	
	15	1,1	608391	1,0m	10	40	
	20	1,1	608414	1,0m	10	40	
	25	1,1	608438	1,0m	10	40	
	30	1,1	608452	1,0m	10	40	
	40	1,1	608476	1,0m	10	40	
	50	1,1	608490	1,0m	10	40	
	15	1,1	867019	1,0m	10	40	
	15	1,1	867316	2,0m	10	40	
	20	1,1	867040	1,0m	10	40	
	20	1,1	867347	2,0m	10	40	
	25	1,1	895784**	1,0m	10	40	
	25	1,1	895791**	2,0m	10	40	
	15	1,1	867026	1,0m	10	40	
	15	1,1	867323	2,0m	10	40	
	20	1,1	867057	1,0m	10	40	
	20	1,1	867354	2,0m	10	40	
	25	1,1	895821**	1,0m	10	40	
	25	1,1	895838**	2,0m	10	40	
	15	1,1	867033	1,0m	10	40	
	15	1,1	867330	2,0m	10	40	
	20	1,1	895760**	1,0m	10	40	
	20	1,1	895777**	2,0m	10	40	
	25	1,1	895845**	1,0m	10	40	
	25	1,1	895852**	2,0m	10	40	
	20	1,1	867064	1,0m	10	40	
	20	1,1	867361	2,0m	10	40	
	25	1,1	895869**	1,0m	10	40	
	25	1,1	895876**	2,0m	10	40	
	20	1,1	669804	2m	10	40	
	20	1,1	660283	2m	10	40	
	10	1,1	644696	1,0m	10	40	
	15	1,1	644702	1,0m	10	40	
	20	1,1	644719	1,0m	10	40	
	25	1,1	644733	1,0m	10	40	
	30	1,1	644740	1,0m	10	40	
	40	1,1	644757	1,0m	10	40	
	50	1,1	644764	1,0m	10	40	

\*\* Czas realizacji: 3 tygodnie /  
Срок реализации: 3 недели /  
Lead time: 3 weeks



		A	B	C			
Aluminium naturalne / Естественный алюминий / Natural aluminium							
srebrny N	15	10	2	864711	1,0m	10	40
	15	10	2	865077	2,0m	10	40
	15	10	1	809637	1,0m	10	40
	20	10	2	864728	1,0m	10	40
	20	10	2	865084	2,0m	10	40
	20	10	2	881732	2,6m	10	40
	20	10	1	809866	1,0m	10	40
	20	15	1,5	810039	2,5m	10	40
	25	15	1	809927	2,0m	10	40
	30	15	2	805103*	2,0m	10	40
	30	20	2	864742	1,0m	10	40
	30	20	2	865107	2,0m	10	40
	40	10	1	809781	1,0m	10	40
	40	20	2	864759	1,0m	10	40
	40	20	2	866746	2,0m	10	40
	40	20	1,5	809569	1,0m	10	40
50	30	2,5	864766	1,0m	10	40	
50	30	2,5	864308	2,0m	10	40	

Aluminium anodowane / Анодированный алюминий / Anodised aluminium

srebrny C-0	20	10	2	866470	1,0m	10	40
	20	10	2	866517	2,0m	10	40
	25	15	1	809859	1,0m	10	40
	30	20	2	866593	1,0m	10	40
	30	20	2	866630	2,0m	10	40
	40	10	1	809835	1,0m	10	40
	40	20	2	866715	1,0m	10	40
	40	20	2	866753	2,0m	10	40

PVC / ПВХ / PVC

101	20	10	1,1	868184	1,0m	10	40
	20	10	1,1	868269	2,0m	10	40
	25	20	1,1	868214	1,0m	10	40
	25	20	1,1	868283	2,0m	10	40
	30	10	1,1	606366**	1,0m	10	40
	30	20	1,1	606373**	1,0m	10	40
	40	10	1,1	868306	2,0m	10	40
	40	10	1,1	868238	1,0m	10	40
	40	10	1,1	868313	2,0m	10	40
	40	10	1,1	868238	2,0m	10	40

106	17	5	1,1	615788	1,0m	25	40
	20	10	1,1	615849	1,0m	10	40
	30	10	1,1	615979	1,0m	10	40
	30	20	1,1	616006	1,0m	10	40
107	40	20	1,1	616242	1,0m	25	40
	17	5	1,1	615795	1,0m	25	40
	20	10	1,1	605710**	1,0m	10	40
	30	10	1,1	615986	1,0m	10	40
108	30	20	1,1	616129	1,0m	10	40
	40	20	1,1	616259	1,0m	25	40
	17	5	1,1	615825	1,0m	25	40
	20	10	1,1	615924	1,0m	10	40
148	30	10	1,1	615993	1,0m	10	40
	30	20	1,1	616198	1,0m	10	40
	40	20	1,1	616266	1,0m	25	40
	17	5	1,1	669798	2m	10	40
152	20	10	1,1	669811	2m	10	40
	17	5	1,1	660276	2m	10	40
20	10	1,1	660290	2m	10	40	

## WYMIARY / РАЗМЕР / DIMENSIONS

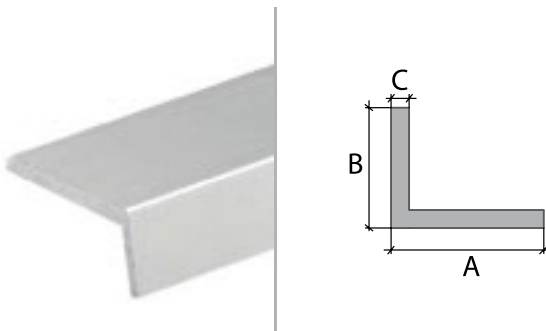

\* Do wyczerpania zapasów / Товар доступен до окончания запасов на складе / Till stock lasts



\*\* Czas realizacji: 3 tygodnie / Срок реализации: 3 недели / Lead time: 3 weeks

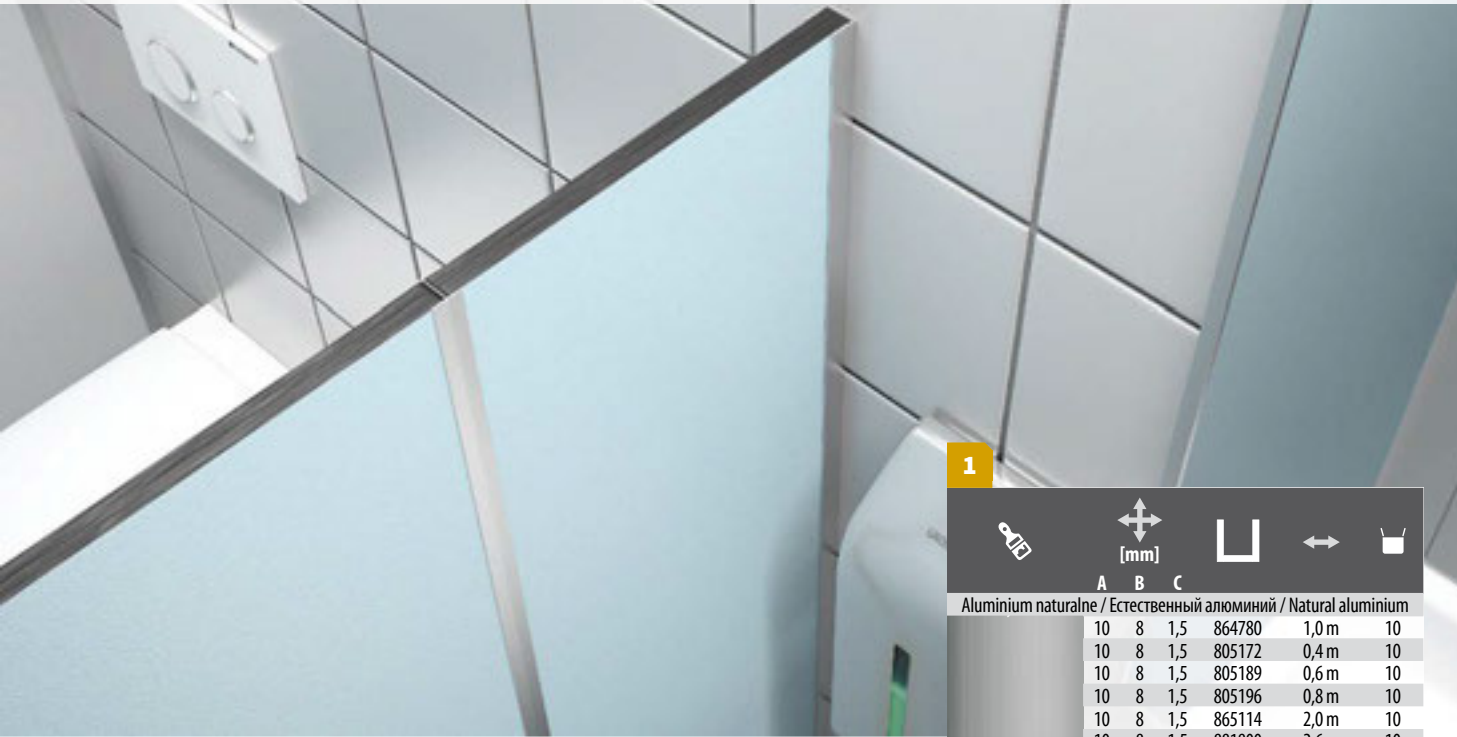

## FORMA U Профиль U U form

1

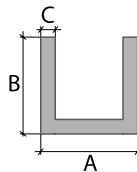

## FORMA H Профиль H H form

2

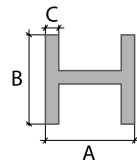

## FORMA T Профиль T T form

3

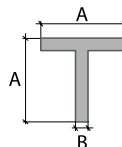

\* Do wyczerpania zapasów / Товар доступен до окончания запасов на складе / Till stock lasts

\*\* Czas realizacji: 3 tygodnie / Срок реализации: 3 недели / Lead time: 3 weeks

1

	[mm]			L	P	K
	A	B	C			
Aluminium naturalne / Естественный алюминий / Natural aluminium						
srebrny N	10	8	1,5	864780	1,0 m	10
	10	8	1,5	805172	0,4 m	10
	10	8	1,5	805189	0,6 m	10
	10	8	1,5	805196	0,8 m	10
	10	8	1,5	865114	2,0 m	10
	10	8	1,5	881800	2,6 m	10
	10	10	1	811579	1,0 m	10
	10	10	1	810657	2,0 m	10
	12	12	2	800597	1,0 m	10
	12	12	2	800672	2,0 m	10
20	10	1,5	864827	1,0 m	10	
20	10	1,5	865190	2,0 m	10	

Aluminium anodowane / Анодированный алюминий / Anodised aluminium

srebrny C-0	8	8	1	810565	1,0 m	10	
	10	8	1,5	865350	1,0 m	10	
	10	8	1,5	865275	2,0 m	10	
	10	8	1,5	881794	2,6 m	10	
	16	13	1,5	864803	1,0 m	10	
	16	13	1,5	866104	2,0 m	10	
	20,5	9	1	864834	1,0 m	10	
	20,5	9	1	868900	2,0 m	10	
	20	10	1,5	866227	1,0 m	10	
	20	10	1,5	866265	2,0 m	10	
	20	20	1,5	866159	1,0 m	10	
	20	20	1,5	866586	2,0 m	10	
	złoty C-23	20,5	9	1	868917**	1,0 m	10
	złoty C-23	20,5	9	1	868924**	2,0 m	10

biały 101 10 10 1,1 868382\* 2,0 m 10

2

	[mm]			L	P	K
	A	B	C			
Aluminium anodowane / Анодированный алюминий / Anodised aluminium						
srebrny C-0	20,5	17	1	868931	1 m	10 40
srebrny C-0	20,5	17	1	868948	2 m	10 40
złoty C-23	20,5	17	1	868955**	1 m	10 40
złoty C-23	20,5	17	1	868962**	2 m	10 40

3

	[mm]		L	P	K
	A	B			
Aluminium naturalne / Естественный алюминий / Natural aluminium					
srebrny N	20	1,5	866869	1 m	10 20
	20	1,5	864926**	2 m	10 20
Aluminium anodowane / Анодированный алюминий / Anodised aluminium					
srebrny C-0	20	1,5	866623	1 m	10 20
	20	1,5	865381	2 m	10 20

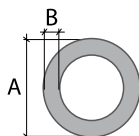

## RURA OKRĄGŁA

Труба овальная  
Tube

## RURA CZTEROKĄTNA

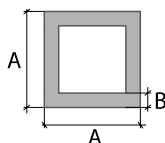
Труба Прямоугольная  
Square empty rod

	[mm]				
	A	B			
Aluminium naturalne / Естественный алюминий / Natural aluminium					
srebrny N	6	1	864483	1 m	10 40
	6	1	869945	2 m	10 40
	8	1	864490	1 m	10 40
	8	1	865244	2 m	10 40
	10	1	864506	1 m	10 40
	10	1	865152	2 m	10 40
	12	1	864513	1 m	10 40
	15	1	864520	1 m	10 40
	20	1	865657	1 m	10 40
	25	1,5	864544	1 m	10 40
	25	1,5	865688	2 m	10 40
Aluminium anodowane / Анодированный алюминий / Anodised aluminium					
srebrny C-0	6	1	866975	1 m	10 40
	8	1	866982	1 m	10 40
	10	1	866937	1 m	10 40
	12	1	866951	1 m	10 40
	15	1	866968	1 m	10 40
	15	1	864988	2 m	10 40
	20	1	864537	1 m	10 40
	25	1,5	800245**	1 m	10 40
Mosiądz naturalny / Натуральная латунь / Natural brass					
złoty N	4	0,5	864056	1 m	10 20
	8	0,5	864070	1 m	10 20

	[mm]				
	A	B			
Aluminium naturalne / НН алюминий / Natural aluminium					
srebrny N	12	1	800580	1 m	10 40
	12	1	895937	2 m	10 40
	15	1,5	864568	1 m	10 40
	15	1,5	865008	2 m	10 40
	25	1,5	865718	1 m	10 40
	25	1,5	864247	2 m	10 40
Aluminium anodowane / Анодированный алюминий / Anodised aluminium					
srebrny C-0	15	1,5	866906	1 m	10 40
	15	1,5	866913	2 m	10 40
	20	1,5	864575	1 m	10 40
	20	1,5	865015	2 m	10 40
	25	1,5	864582	1 m	10 40
	25	1,5	865725	2 m	10 40



\*\* Czas realizacji: 3 tygodnie / Срок реализации: 3 недели / Lead time: 3 weeks

**SZTANGA CZTEROKĄTNA**  
Четырёхугольный брус  
Square rod

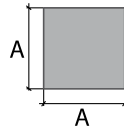

		[mm]			
		A			
Mosiądz naturalny / Натуральная латунь / Natural brass					
złoty N	4	864124	1,0 m	10	20
	6	864148*	1,0 m	10	20

**SZTANGA PŁASKA**  
Штанга плоская  
Flat bar

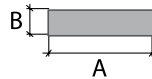

		[mm]				
		A	B			
Aluminium naturalne / Естественный алюминий / Natural aluminium						
srebrny N	15	2	864339	1 m	40	
	15	2	864889	2 m	40	
	20	2	864346	1 m	40	
	20	2	864896	2 m	40	
	20	6	864384	1 m	40	
	25	2	864353	1 m	40	
	25	2	864902	2 m	40	
	30	3	864360	1 m	40	
	30	3	864209	2 m	40	
	40	3	864377	1 m	40	
40	3	864216	2 m	40		
Aluminium anodowane / Анодированный алюминий / Anodised aluminium						
srebrny C-0	15	2	869839	1 m	40	
	15	2	869846	2 m	40	
	15	2	881787	2,6 m	40	
	20	2	869853	1 m	40	
	20	2	869860	2 m	40	
	25	2	869877	1 m	40	
	25	2	869884	2 m	40	
	30	3	869891	1 m	40	
	złoty C-23	15	2	864599	1 m	40
		20	2	865701**	1 m	40
25		2	865268**	1 m	40	

**SZTANGA OKRĄGŁA**  
Штанга овальная  
Round rod

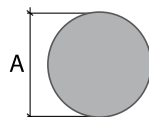

		[mm]			
		A			
Aluminium naturalne / Естественный алюминий / Natural aluminium					
srebrny N	5		864407	1 m	40
	5		865237	2 m	40
	6		864414	1 m	40
	8		864452	1 m	40
	8		864940**	1 m	40
	10		864469	2 m	40
	10		864957	1 m	40

**PRĘT ŻEBROWANY**  
Рёбристый прут  
Ribbed rod

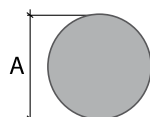

		[mm]			
		A			
Stal / Сталь / Steel					
Srebrny N	6		897634*	1 m	10
	6		897641*	2 m	10
	8		897658	1 m	10
	8		897665	2 m	10
	10		897597**	1 m	10
	10		897603**	2 m	10
	12		897610*	1 m	10
	12		897627*	2 m	10



\*\* Czas realizacji: 3 tygodnie / Срок реализации: 3 недели / Lead time: 3 weeks



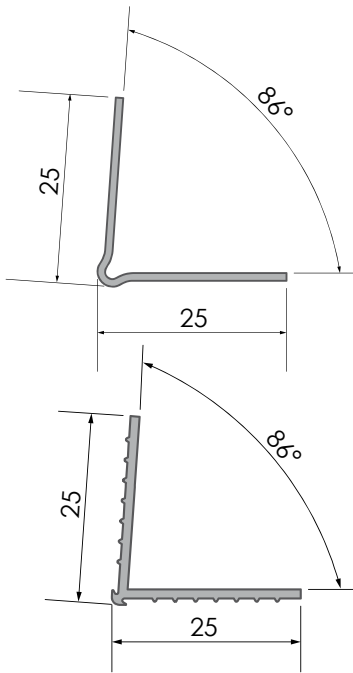

\* Do wyczerpania zapasów / Товар доступен до окончания запасов на складе / Till stock lasts

**NAROŻNIK BUDOWLANY PERFOROWANY PROSTY**Перфорированный прямой строительный уголок  
Straight perforated corner

**676789 NAROŻNIK "ECO"**  
Уголок "ECO"  
"ECO" corner

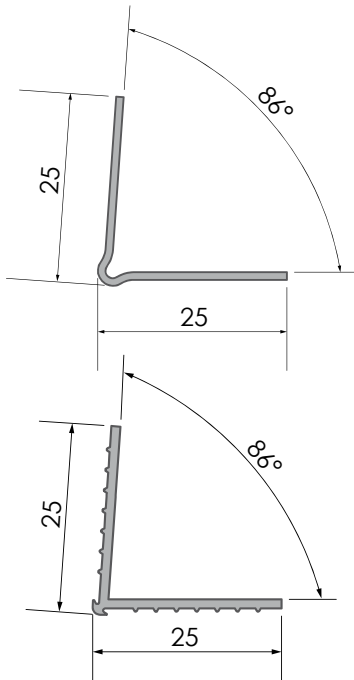

**699962 NAROŻNIK Z OSTRĄ KRAWĘDZIĄ**  
Уголок с острым краем  
Corner with sharp edge

Material Материал Material		NR KAT. / КАТ. № / CAT. NO		
PVC	Biały	699962	2,62 m	120
ПВХ	Белый	699979	3,0 m	100
PVC	White	676789	3,0 m	160

**NAROŻNIK BUDOWLANY PERFOROWANY PROFILOWANY**Перфорированный гибкий строительный уголок  
Bendable perforated corner

**676796 NAROŻNIK "ECO"**  
Уголок "ECO"  
"ECO" corner

**699986 NAROŻNIK Z OSTRĄ KRAWĘDZIĄ**  
Уголок с острым краем  
Corner with sharp edge

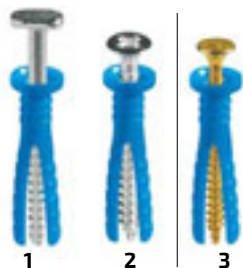

Material Материал Material		NR KAT. / КАТ. № / CAT. NO		
PVC	Biały	699986	2,62 m	100
ПВХ	Белый	699993	3,0 m	100
PVC	White	676796	3,0 m	160

**KOŁKI I WKRETY**Винты и дюбели  
Dowels with screws

1

2

3

Lp		NR KAT. / КАТ. № / CAT. NO		
1	3,5x40	806445	20	100
2	3,5x40	620645	20	100
3	3,5x40	620652	20	100



**SIEDZIBA W ELKU**

**Elk**  
 ul. Strefowa 2  
 19-300 Elk  
 tel. +48 87 620 99 00,  
 +48 87 620 43 20  
 cezar@cezar.eu

**AUTORYZOWANI DYSTRYBUTORZY / АВТОРИЗОВАННЫЕ ДИСТРИБЬЮТОРЫ / AUTHORIZED DISTRIBUTORS**

**Skład Fabryczny CEZAR**  
 ul. Przyjacielska 4  
 93-240 Łódź  
 tel. +48 42 649 11 86  
 fax. +48 42 649 11 97  
 m.pinakiewicz@cezar.eu

**„BAREKS” Sp. z o.o.**  
 48-303 Nysa  
 ul. Podolska 19  
 tel. 77 433 55 15  
 77 433 43 53  
 fax 77 433 55 16  
 kom. 660 454 989  
 nysa@bareks.pl  
 www.bareks.pl

**TOP-PROFIL Sp. z o.o.**  
 15-557 Białystok  
 ul. Dojnowska 67  
 tel. 85 743 7390  
 fax 85 743 72 06  
 kom. 602 395 156  
 topprofil@neto.pl  
 www.topprofil.eu

**PHU REN**  
 62-600 Koło  
 (Wielkopolska)  
 ul. Dojazdowa 11  
 kom. 501 325 777  
 kom. 783 045 673  
 info@listwy-kolo.pl  
 www.listwy-kolo.pl

**Firma Handlowa „CEZAR” Tomasz Świerkot**  
 43-502 Czechowice-  
 -Dziedzice  
 ul. Młyńska 11  
 tel. 32 214 93 90,  
 32 214 93 91  
 fax 32 214 64 19  
 kom. 660 749 752  
 info@fhcezar.pl  
 www.fhcezar.pl

**Park-Farb Spółka z ograniczoną odpowiedzialnością Spółka komandytowa**  
 20-445 Lublin  
 ul. Zemborzyska 57 J  
 tel./fax 81 441 82 26  
 zamowienia@parkfarb.pl  
 www.parkfarb.pl

**PREM-MAX Michał Pyczek**  
 28-305 Sobków  
 Sokotów Górny 80  
 kom. 663 937 838  
 premmax@o2.pl

**BOPAN Artur Żurawski Katarzyna Żurawska S.C.**  
 ul. Farfak 6b  
 21-400 Łuków  
 tel. 606 701 365  
 bopan@bopan.pl  
 www.bopan.pl

**F.H.U.P. ABLER SP. Z O.O.**

**BRODNICA**  
 ul. Gajdy 4  
 87-300 Brodnica  
 tel. 56 495 05 95  
 brodnica@abler.pl  
 www.abler.pl

**BYDGOSZCZ**  
 ul. Łęczycka 8  
 85-957 Bydgoszcz  
 tel. 52 371 80 73  
 bydgoszcz@abler.pl  
 www.abler.pl

**GDYNIA**  
 ul. Tadeusza Wendy 7/9  
 81-341 Gdynia  
 tel. 58 660 63 66  
 gdynia@abler.pl  
 www.abler.pl

**INOWROCŁAW**  
 ul. Budowlana 3  
 88-100 Inowrocław  
 tel. 52 358 04 60  
 inowroclaw@abler.pl  
 www.abler.pl

**KALISZ**  
 ul. Złota 34/38  
 62-80 Kalisz  
 tel. 62 768 74 70  
 kalisz@abler.pl  
 www.abler.pl

**PŁOCK**  
 ul. Kostrogaj 5  
 09-400 Płock  
 tel. 24 268 85 12  
 plock@abler.pl  
 www.abler.pl

**SŁUPSK**  
 ul. Poznańska 10  
 76-200 Słupsk  
 tel. 59 847 51 84  
 slupsk@abler.pl  
 www.abler.pl

**TORUŃ**  
 ul. Mazowiecka 63/65  
 87-100 Toruń  
 tel. 56 611 63 13  
 torun@abler.pl  
 www.abler.pl

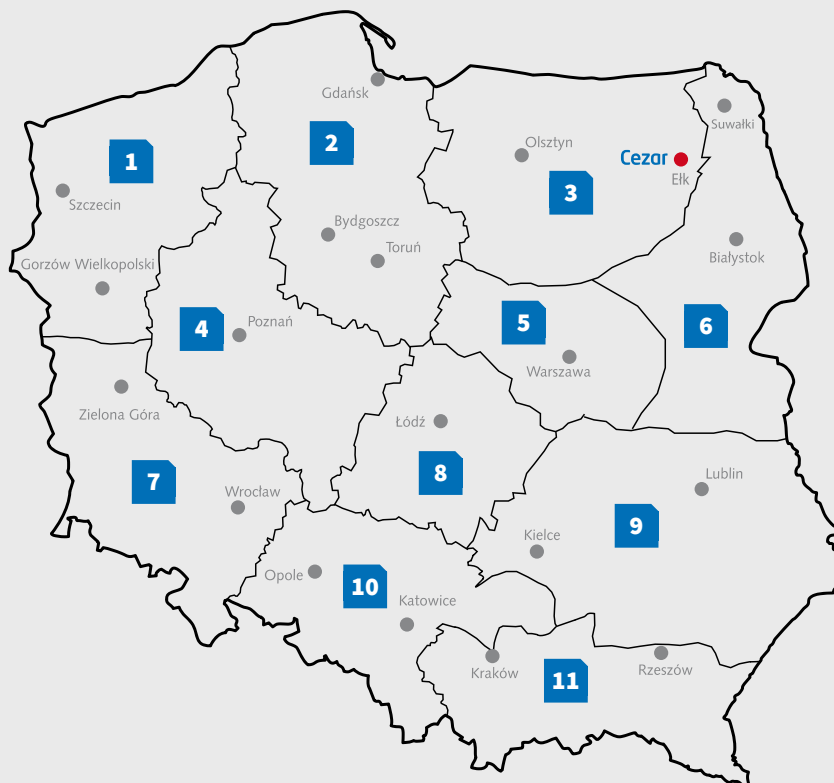

## PRZEDSTAWICIELE HANDLOWI KRAJ

## WOJCIECH SIEMASZKO

Regionalny Kierownik Sprzedaży  
południowa Polska – 7, 8, 9, 10, 11  
+48 505 334 337  
w.siemaszko@cezar.eu

- |  |  |  |  |  |
|--|--|--|--|--|
| <b>1</b> <b>Piotr Majchrzak</b><br>+48 515 055 776<br>p.majchrzak@cezar.eu     | <b>2</b> <b>Rafał Knopp</b><br>+48 510 233 007<br>r.knopp@cezar.eu | <b>3</b> <b>Piotr Jaroszewski</b><br>+48 510 233 002<br>p.jaroszewski@cezar.eu | <b>4</b> <b>Jacek Wojtczak</b><br>+48 515 055 771<br>j.wojtczak@cezar.eu | <b>5</b> <b>Piotr Bednarek</b><br>+48 798 661 836<br>p.bednarek@cezar.eu |
| <b>6</b> <b>Andrzej Grzybowski</b><br>+48 510 233 009<br>a.grzybowski@cezar.eu | <b>7</b> <b>Maciej Kida</b><br>+48 510 233 013<br>m.kida@cezar.eu  | <b>8</b> <b>Piotr Sajnaga</b><br>+48 695 830 017<br>p.sajnaga@cezar.eu         | <b>9</b> <b>Piotr Kornacki</b><br>+48 510 233 003<br>p.kornacki@cezar.eu | <b>10</b> <b>Ryszard Tomik</b><br>+48 510 233 004<br>r.tomik@cezar.eu    |
| <b>11</b> <b>Marcin Łędzki</b><br>+48 510 233 011<br>m.ledzki@cezar.eu         |  |  |  |  |

## DZIAŁ OBSŁUGI KLIENTA KRAJ

### KAROL CIEŚLUK

Kierownik Handlowy  
k.ciesluk@cezar.eu  
+48 87 620 99 07  
+48 695 830 013

### EDYTA KORCZ-FADROWSKA

Specjalista ds. sprzedaży  
e.korcza@cezar.eu  
+48 87 620 99 05  
+48 510 233 012

### MACIEJ NOWAKOWSKI

Specjalista ds. sprzedaży  
m.nowakowski@cezar.eu  
+48 87 620 99 09  
+48 513 039 638

### KAMILA CZEKAŁA

Specjalista ds. sprzedaży  
k.czekala@cezar.eu  
+48 87 620 99 91  
+48 515 055 760

## DZIAŁ OBSŁUGI KLIENTA KRAJ – SIECI DIY

### JANINA LORENT

Główny specjalista ds.  
sprzedaży  
j.lorent@cezar.eu  
+48 87 620 97 00  
+48 695 830 012

### MAGDALENA PRUSZKOWSKA

Specjalista ds. sprzedaży  
m.pruszkowska@cezar.eu  
+48 87 620 97 02

### RENATA KOZŁOWSKA

Specjalista ds. handlu  
i eksportu  
r.kozłowska@cezar.eu  
+48 87 620 97 09  
+48 501 329 631

### ARTUR FIJAŁKOWSKI

Specjalista ds. handlu  
i eksportu  
a.fijalkowski@cezar.eu  
+48 504 680 977  
+48 87 620 97 08

## DZIAŁ MARKETINGU

### GRZEGORZ KULASZEWICZ

Grafik komputerowy  
g.kulaszewicz@cezar.eu  
+48 87 620 97 07  
+48 506 791 017

### KATARZYNA CYWONIUK-CYLWIK

Specjalista ds. marketingu  
k.cylwik@cezar.eu  
+48 87 620 99 60



## PRZEDSTAWICIELE HANDLOWI EKSPORT / МЕНЕДЖЕРЫ ПО ЭКСПОРТУ / EXPORT SALES DEPARTMENT

**INNA POLYAKOVA**

Менеджер по экспорту  
Export manager  
[i.polyakova@cezar.eu](mailto:i.polyakova@cezar.eu)  
+48 87 620 99 16  
+48 695 830 010

**VLADISLAVA ZASUKHINA**

Менеджер по экспорту  
Export manager  
[v.zasukhina@cezar.eu](mailto:v.zasukhina@cezar.eu)  
+48 87 620 99 32  
+48 695 830 020

**MARIOLA WITKOWSKA**

Export manager  
[m.kulbacki@cezar.eu](mailto:m.kulbacki@cezar.eu)  
+48 87 620 99 97  
+48 797 939 926

**ARTUR OSTASZEWSKI**

Export manager  
[r.ostaszewski@cezar.eu](mailto:r.ostaszewski@cezar.eu)  
+48 87 620 99 07  
+48 515 055 761

## DZIAŁ OBSŁUGI KLIENTA EKSPORTOWEGO / ОТДЕЛ ОБСЛУЖИВАНИЯ ЗАГРАНИЧНЫХ КЛИЕНТОВ / EXPORT SUPPORT DEPARTMENT

**EWA SKOWROŃSKA**

Specjalista ds. obsługi  
klienta eksportowego  
[e.skowronska@cezar.eu](mailto:e.skowronska@cezar.eu)  
+48 87 620 99 04  
+48 506 791 037

## PRZEDSTAWICIELSTWA / ДИСТРИБЬЮТОРЫ ЗА ГРАНИЦЕЙ / FOREIGN MARKETS REPRESENTATIVE OFFICES

**Cezar Belgium**

Rue du Pré aux Oies 314,  
1130 Bruxelles, Belgique  
+32 484 431 999  
+32 477 450 585  
[contact@cezarbelgium.be](mailto:contact@cezarbelgium.be)  
[www.cezarbelgium.be](http://www.cezarbelgium.be)

**Официальный  
представитель Cezar  
в России**

ООО «ПВ ГРУП»  
Москва, ул. Ферганская 10к5  
+7 495-788-39-01  
+7 495-919-25-00  
+7 495-788-47-44  
+7 495-788-47-45  
[pvgroup@pvgroup.ru](mailto:pvgroup@pvgroup.ru)  
[www.pvgroup.ru](http://www.pvgroup.ru)

**Cezar Ukraine**

TOV "WITEX UKRAINE"  
04209 Ukraina  
Kijów, Bogatirska 11  
Ukraina  
TEL. +38 (044) 503-73-76  
FAX +38 (044) 503-73-78  
[info@witex.ua](mailto:info@witex.ua)

**Official Distributor  
in Moldova**

SUPRATEN SA  
MD-2059, or. Chisinau,  
str. Petricani, 84  
INFOLINE: +373-22 268-000  
[www.supraten.md](http://www.supraten.md)

**Виктор Яковлевич Паршков**  
Генеральный директор

**Виталий Маслов**  
зам. Генерального директора

Niniejszy katalog nie stanowi oferty w rozumieniu kodeksu handlowego. Prezentowane kolory mogą nieznacznie odbiegać od rzeczywistości z uwagi na techniczne uwarunkowania technologii druku. Cezar zastrzega sobie prawo do zmian. Wydanie styczeń 2023.

Настоящий каталог не является публичной офертой. Фактический цвет изделий может незначительно отличаться от цвета в каталоге в связи с особенностями цветопередачи при печати. Фирма Cezar оставляет за собой право на внесение изменений. Издание январь 2023 г.

This catalogue is not a trade offer in terms of Commercial Companies Code. Colors presented herein may slightly differ from the real ones due to technical conditions of printing. Cezar reserves the right to changes. Issued in January 2023.

# Cezar<sup>®</sup>

Perfection in details

**Cezar Przedsiębiorstwo Produkcyjne**  
**Dariusz Bogdan Niewiński**

19-300 Ełk, ul. Strefowa 2, Polska

tel. +48 87 620 99 00

tel. +48 87 620 43 20

cezar@cezar.eu

www.cezar.eu

